



ARISTON

IT

Scaldacqua elettrici

EN

Electric water heaters

FR

Chauffe-eau électriques

ES

Calentadores eléctricos

PT

Termoacumulador eléctrico

HU

Elektromos vízmelegítők

CS

Elektrický ohřivač vody

DE

Elektrischer Warmwasserspeicher

LT

Elektrinis vandens šildytuvas

LV

Elektriskais ūdens sildītājs

ET

Elektriline veesoojendaja

RU

Электрический водонагреватель

PL

Podgrzewacze elektryczne

HR

Električne grijalice vode

RO

Boilere electrice

BG

Електрички бойлер

AR

ةيئابرهكلل هاي ملاتان اخس

TR

Elektrikli Termosifon

SK

Elektrické bojlerý

SRB

Električni bojler

SL

Električni grelnik vode

KZ

Өлектор лік су кайнат көшар

NL

Elektrische waterverwarmer

EL

Ηλεκτρικοί θερμοσίφωνες

UA

Електричні водонагрівачі

IT	Istruzioni per l'installazione, l'uso, la manutenzione pag. 4
EN	Instructions for installation, use, maintenance pag. 14
FR	Instructions pour l'installation, l'emploi, l'entretien pag. 23
ES	Instrucciones para la instalación, el uso, la mantención..... pág. 32
PT	Instruções para instalação, uso e manutenção pág. 41
HU	Beszerelési, használati és karbantartási útmutató..... pag. 50
CZ	Návod k obsluze, použití a instalaci..... str. 59
DE	Gebrauch-und Montageanweisung, Wartung.....S. 68
LT	Pajungimo, naudojimo ir prižiūros instrukcija.....psl. 77
LV	Uzstādīšanas, eksploatācijas un apkalpošanas instrukcija Lpp. 87
ET	Paigaldus ja kasutusjuhend lk 95
RUS	Инструкция по установке, Эксплуатации и обслуживаниюстр. 104
PL	Instrukcja instalacji uzytkowania i obsługi..... str. 113
HR	Uputstvo za instaliranje str. 123
RO	Instructiuni de utilizare..... pag. 132
BG	Инструкции за инсталиране, използване и поддръжка стр. 141
AR	151 تعليمات التركيب والاستخدام والصيانة.....الصفحة
TR	Kullana ve bakim kılavuzuS. 160
SK	Pokyny pre inštaláciu, použitie a údržbu str. 171
SRB	Uputstvo za instaliranje, upotrebu i održavanje str. 180
SL	Navodila za montažo, uporabo in vzdrževanje..... str. 189
KZ	Кондыру іске косу жөнө кадаралау тусініктемесі БЕТ 198
NL	Voorschriften voor de installatie, het gebruik en onderhoud pag. 208
EL	ΙΟδηγίες για την εγκατάσταση, τη χρήση, τη συντήρηση.....σελ. 218
UA	Інструкції з установлення, експлуатації й обслуговування.. pag. 228

ISTRUZIONI GENERALI DI SICUREZZA

1. **Leggere attentamente le istruzioni e le avvertenze contenute nel presente libretto, in quanto forniscono importanti indicazioni riguardanti la sicurezza d'installazione, d'uso e di manutenzione.**

Il presente libretto costituisce parte integrante ed essenziale del prodotto. Dovrà sempre accompagnare l'apparecchio anche in caso di sua cessione ad altro proprietario o utente e/o di trasferimento su altro impianto.

2. La ditta costruttrice non è considerata responsabile per eventuali danni a persone, animali e cose derivanti da usi impropri, erronei ed irragionevoli o da un mancato rispetto delle istruzioni riportate su questo libretto.
3. L'installazione e manutenzione dell'apparecchio devono essere effettuate da personale professionalmente qualificato e come indicato nei relativi paragrafi. Utilizzare esclusivamente ricambi originali. Il mancato rispetto di quanto sopra può compromettere la sicurezza e fa **decadere** ogni responsabilità del costruttore.
4. Gli elementi di imballaggio (graffe, sacchetti in plastica, polistirolo espanso, ecc.) non devono essere lasciati alla portata dei bambini in quanto fonti di pericolo.
5. L'apparecchio può essere utilizzato da bambini di età non inferiore a 8 anni e da persone con ridotte capacità fisiche, sensoriali o mentali, o prive di esperienza o della necessaria conoscenza, purché sotto sorveglianza oppure dopo che le stesse abbiano ricevuto istruzioni relative all'uso sicuro dell'apparecchio e alla comprensione dei pericoli ad esso inerenti. I bambini non devono giocare con l'apparecchio. La pulizia e la manutenzione destinata ad essere effettuata dall'utilizzatore non deve essere effettuata da bambini senza sorveglianza.
6. **È vietato** toccare l'apparecchio se si è a piedi nudi o con parti del corpo bagnate.
7. Prima di utilizzare l'apparecchio e a seguito di un intervento di manutenzione ordinaria o straordinaria, è opportuno riempire con acqua il serbatoio dell'apparecchio ed effettuare una successiva operazione di completo svuotamento, al fine di rimuovere eventuali impurità residue.
8. Se l'apparecchio è provvisto del cavo elettrico di alimentazione, in caso di sostituzione dello stesso rivolgersi ad un centro assistenza autorizzato o a personale professionalmente qualificato.

9. È obbligatorio avvitare al tubo di ingresso acqua dell'apparecchio una valvola di sicurezza conforme alle normative nazionali. Per le nazioni che hanno recepito la norma EN 1487, il gruppo di sicurezza deve essere di pressione massima 0,7 MPa, deve comprendere almeno un rubinetto di intercettazione, una valvola di ritegno, una valvola di sicurezza, un dispositivo di interruzione di carico idraulico.
10. Il dispositivo contro le sovrappressioni (valvola o gruppo di sicurezza) non deve essere manomesso e deve essere fatto funzionare periodicamente per verificare che non sia bloccato e per rimuovere eventuali depositi di calcare.
11. Un gocciolamento dal dispositivo contro le sovrappressioni è **normale** nella fase di riscaldamento dell'acqua. Per questo motivo è necessario collegare lo scarico, lasciato comunque sempre aperto all'atmosfera, con un tubo di drenaggio installato in pendenza continua verso il basso ed in luogo privo di ghiaccio.
12. È indispensabile svuotare l'apparecchio e scollegarlo dalla rete elettrica se dovesse rimanere inutilizzato in un locale sottoposto al gelo.
13. L'acqua calda erogata con una temperatura oltre i 50° C ai rubinetti di utilizzo può causare immediatamente serie ustioni. Bambini, disabili ed anziani sono esposti maggiormente a questo rischio. Si consiglia pertanto l'utilizzo di una valvola miscelatrice termostatica da avvitare al tubo di uscita acqua dell'apparecchio contraddistinto dal collarino di colore rosso.
14. Nessun elemento infiammabile deve trovarsi a contatto e/o nelle vicinanze dell'apparecchio.
15. Evitare di posizionarsi sotto l'apparecchio e di posizionarvi qualsiasi oggetto che possa, ad esempio, essere danneggiato da una eventuale perdita d'acqua.

FUNZIONE CICLO DI DISINFEZIONE TERMICA (ANTI-LEGIONELLA)

La funzione antibatterica viene attivata / disattivata dal menu utente o installatore (stato predefinito impostato su NFC). Se attivo, l'icona corrispondente sul display si accende (fig.3).

La funzione antibatterica riscalda l'acqua per evitare la formazione di batteri nel serbatoio interno. Il ciclo antibatterico deve essere eseguito all'accensione (con supercap scaricato) o dopo circa 30 giorni (dipende dall'impostazione dei parametri NFC) dall'ultima volta in cui la condizione antibatterica è considerata soddisfatta. Ciò si verifica quando la temperatura media dell'acqua è stata superiore al set point antibatterico per un dato periodo (il valore predefinito dipende dall'NFC e può essere modificato dal menu dell'installatore, ma in genere antibatterico viene eseguito a 65 ° C per garantire che la temperatura sia superiore a 60 ° C per 1 ora).

Quando il ciclo antibatterico è in esecuzione, la stringa "Antb" viene visualizzata alternata alla stringa principale.

CARATTERISTICHE TECNICHE

Per le caratteristiche tecniche fate riferimento ai dati di targa (etichetta collocata in prossimità dei tubi d'ingresso ed uscita acqua).

Tabella 1 - Informazioni Prodotto			
Gamma prodotto	50	80	100
Peso (kg)	17	22	26
Installazione	Verticale	Verticale	Verticale
Modello	Fare riferimento alla targhetta caratteristiche		
Controllo SMART	X	X	X
Qelec (kWh)	6,893	7,323	7,455
Qelec, week, smart (kWh)	24,558	25,435	26,002
Qelec, week (kWh)	29,678	32,942	33,778
Profilo di carico	M	M	M
L _{wa}	15 dB		
η _{wh}	40,0%	40,0%	40,0%
V40 (L)	65	92	130
Capacità (l)	49	75	95

I dati energetici in tabella e gli ulteriori dati riportati nella Scheda Prodotto (Allegato A) che è parte integrante di questo libretto) sono definiti in base alle Direttive EU 812/2013 e 814/2013.

I prodotti privi dell'etichetta e della relativa scheda per insiemi di scaldacqua e dispositivi solari, previste dal regolamento 812/2013, non sono destinati alla realizzazione di tali insiemi.

L'apparecchio è dotato di una funzione smart che permette di adattare il consumo ai profili di utilizzo dell'utente.

Se usato correttamente, l'apparecchio ha un consumo giornaliero pari a "Qelec *(Qelec, week, smart/Qelec, week)" inferiore a quello di un prodotto *equivalente* privo della funzione smart".

Questo apparecchio è conforme alle norme internazionali di sicurezza elettrica IEC 60335-1; IEC 60335-2-21. L'apposizione della marcatura CE sull'apparecchio ne attesta la conformità alle seguenti Direttive Comunitarie, di cui soddisfa i requisiti essenziali:

- Direttiva bassa tensione (LVD): EN 60335-1, EN 60335-2-21, EN 60529, EN 62233, EN 50106.
- Compatibilità elettromagnetica (EMC): EN 55014-1, EN 55014-2, EN 61000-3-2, EN 61000-3-3.
- Direttiva ROHS 2: EN 50581.
- ErP Energy related Products: EN 50440.

Il D.M. 174 (e successivi aggiornamenti) è un regolamento concernente i materiali e gli oggetti che possono essere utilizzati negli impianti fissi di captazione, trattamento, adduzione e distribuzione delle acque destinate al consumo umano.

Le disposizioni del presente regolamento definiscono le condizioni alle quali devono rispondere i materiali e gli oggetti utilizzati negli impianti fissi di captazione, di trattamento, di adduzione e di distribuzione delle acque destinate al consumo umano.

Questo prodotto è conforme al D.M. 174 del 6 Aprile 2004 concernente l'attuazione della direttiva 98/83/CE

relativa alla qualità delle acque destinate al consumo umano.

Questo prodotto è conforme al Regolamento REACH.

INSTALLAZIONE DELL'APPARECCHIO (per l'installatore)

Questo prodotto, ad esclusione dei modelli orizzontali (Tabella 1), è un apparecchio che deve essere installato in posizione verticale per operare correttamente. Al termine dell'installazione, e prima di qualunque riempimento con acqua e alimentazione elettrica dello stesso, adoperare uno strumento di riscontro (e.g. Livella con bolla) al fine di verificare l'effettiva verticalità di montaggio. L'apparecchio serve a riscaldare l'acqua ad una temperatura inferiore a quella di ebollizione. Esso deve essere allacciato ad una rete di adduzione di acqua sanitaria dimensionata in base alle sue prestazioni e capacità.

Prima di collegare l'apparecchio è necessario:

- Controllare che le caratteristiche (riferirsi ai dati di targa) soddisfino le necessità del cliente.
- Verificare che l'installazione sia conforme al grado IP (protezione alla penetrazione di fluidi) dell'apparecchio secondo le normative vigenti.
- Leggere quanto riportato sull'etichetta dell'imballo e sulla targhetta caratteristiche.

Questo apparecchio è progettato per essere installato esclusivamente all'interno di locali in conformità alle normative vigenti ed inoltre richiede il rispetto delle seguenti avvertenze relative alla presenza di:

- **Umidità:** non installare l'apparecchio in locali chiusi (non ventilati) ed umidi.
- **Gelo:** non installare l'apparecchio in ambienti in cui è probabile l'abbassamento di temperature a livelli critici con rischio di formazione di ghiaccio.
- **Raggi solari:** non esporre l'apparecchio direttamente ai raggi solari, anche in presenza di vetrate.
- **Polvere/vapori/gas:** non installare l'apparecchio in presenza di ambienti particolarmente aggressivi come vapori acidi, polveri o saturi di gas.
- **Scariche elettriche:** non installare l'apparecchio direttamente sulle linee elettriche non protette da sbalzi di tensione.

In caso di pareti realizzate con mattoni o blocchi forati, tramezzi di limitata staticità, o comunque di murature diverse da quelle indicate, è necessario procedere ad una verifica statica preliminare del sistema di supporto.

I ganci di attacco a muro debbono essere tali da sostenere un peso triplo di quello dello scaldacqua pieno d'acqua. Si consigliano ganci con diametro di almeno 12 mm.

Si consiglia di installare l'apparecchio (A Fig. 1) quanto più vicino ai punti di utilizzo per limitare le dispersioni di calore lungo le tubazioni.

Le norme locali possono prevedere restrizioni per l'installazione dell'apparecchio nel bagno, quindi rispettare le distanze minime previste dalle normative vigenti.

Per rendere più agevoli le varie manutenzioni, prevedere uno spazio libero intorno alla calottina di almeno 50 cm per accedere alle parti elettriche.

Collegamento idraulico

Collegare l'ingresso e l'uscita dello scaldacqua con tubi o raccordi resistenti, oltre che alla pressione di esercizio, alla temperatura dell'acqua calda che normalmente può raggiungere e anche superare i 90 °C. Sono pertanto sconsigliati i materiali che non resistono a tali temperature.

L'apparecchio non deve operare con acque di durezza inferiore ai 12 °F, viceversa con acque di durezza particolarmente elevata (maggiore di 25 °F), si consiglia l'uso di un addolcitore, opportunamente calibrato e monitorato, in questo caso la durezza residua non deve scendere sotto i 15 °F.

Avvitare al tubo di ingresso acqua dell'apparecchio, contraddistinto dal collarino di colore blu, un raccordo a "T". Su tale raccordo avvitare, da una parte un rubinetto per lo svuotamento dello scaldabagno (B Fig. 2) manovrabile solo con l'uso di un utensile, dall'altro il dispositivo contro le sovrappressioni (A Fig. 2).

Gruppo di sicurezza conforme alla Norma Europea EN 1487

Alcuni Paesi potrebbero richiedere l'utilizzo di dispositivi idraulici di sicurezza specifici (vedi figura seguente per i Paesi della Comunità Europea), in linea con i requisiti di legge locali; è compito dell'installatore qualificato, incaricato dell'installazione del prodotto, valutare la corretta idoneità del dispositivo di sicurezza da utilizzare.



I codici per questi accessori sono:

- Gruppo di sicurezza idraulico 1/2" **Cod. 877084**

(per prodotti con tubi di entrata con diametri 1/2")

- Gruppo di sicurezza idraulico 3/4" **Cod. 877085**

(per prodotti con tubi di entrata con diametri 3/4")

- Gruppo di sicurezza idraulico 1" **Cod. 885516**

(per prodotti con tubi di entrata con diametri 1")

- Sifone 1" **Cod. 877086**

È vietato interporre qualunque dispositivo di intercettazione (valvole, rubinetti, etc.) tra il dispositivo di sicurezza e lo scaldacqua stesso.

L'uscita di scarico del dispositivo deve essere collegata ad una tubazione di scarico con un diametro almeno uguale a quella di collegamento dell'apparecchio, tramite un imbuto che permetta una distanza d'aria di minimo 20 mm con possibilità di controllo visivo. Collegare tramite flessibile, al tubo dell'acqua fredda di rete, l'ingresso del gruppo di sicurezza, se necessario utilizzando un rubinetto di intercettazione (D fig. 2). Prevedere inoltre, in caso di apertura del rubinetto di svuotamento un tubo di scarico acqua applicato all'uscita (C fig. 2).

Nell'avvitare il gruppo di sicurezza non forzarlo a fine corsa e non manomettere lo stesso.

Nel caso esistesse una pressione di rete vicina ai valori di taratura della valvola, è necessario applicare un riduttore di pressione il più lontano possibile dall'apparecchio. Nell'eventualità che si decida per l'installazione dei gruppi miscelatori (rubinetteria o doccia), provvedere a spurgare le tubazioni da eventuali impurità che potrebbero danneggiarli.

Collegamento elettrico

È obbligatorio, prima di installare l'apparecchio, effettuare un controllo accurato dell'impianto elettrico verificandone la conformità alle norme di sicurezza vigenti, che sia adeguato alla potenza massima assorbita dallo scaldacqua (riferirsi ai dati di targa) e che la sezione dei cavi per i collegamenti elettrici sia idonea e conforme alla normativa vigente.

Il costruttore dell'apparecchio non è responsabile per eventuali danni causati dalla mancanza di messa a terra dell'impianto o per anomalie di alimentazione elettrica.

Prima della messa in funzione controllare che la tensione di rete sia conforme al valore di targa degli apparecchi.

Sono vietate prese multiple, prolunghe o adattatori.

È vietato utilizzare i tubi dell'impianto idraulico, di riscaldamento e del gas per il collegamento di terra dell'apparecchio. Se l'apparecchio è fornito di cavo di alimentazione, qualora si renda necessaria la sua sostituzione, occorre utilizzare un cavo delle stesse caratteristiche (tipo H05VV-F 3x1,5 mm², diametro 8,5 mm). Il cavo di alimentazione (tipo H05VV-F 3x1,5 mm², diametro 8,5 mm) deve essere introdotto nell'apposito foro situato nella parte posteriore dell'apparecchio e fatto scorrere fino a fargli raggiungere i morsetti del termostato (M Fig. 4).

Per l'esclusione dell'apparecchio dalla rete deve essere utilizzato un interruttore bipolare rispondente alle norme nazionali vigenti (apertura contatti di almeno 3 mm, meglio se provvisto di fusibili).

La messa a terra dell'apparecchio è obbligatoria e il cavo di terra (che deve essere di colore giallo-verde e più lungo di quelli delle fasi) va fissato al morsetto in corrispondenza del simbolo  (G Fig. 4).

Se l'apparecchio non è fornito di cavo di alimentazione, le modalità di installazione deve essere scelta tra le seguenti:

- collegamento alla rete fissa con tubo rigido (se l'apparecchio non è fornito di fermacavo), utilizzare cavo con sezione minima 3x1,5 mm²;
- con cavo flessibile (tipo H05VV-F 3x1,5 mm², diametro 8,5 mm), qualora l'apparecchio sia fornito di fermacavo.

Collaudo ed accensione dell'apparecchio

Prima di accendere l'apparecchio, effettuare il riempimento con l'acqua di rete.

Tale riempimento si effettua aprendo il rubinetto centrale dell'impianto domestico e quello dell'acqua calda fino alla fuoriuscita di tutta l'aria dal serbatoio. Verificare visivamente l'esistenza di eventuali perdite d'acqua anche dalla flangia, eventualmente serrare con moderazione i bulloni.

Accendere l'apparecchio utilizzando l'interruttore.

MANUTENZIONE (per personale qualificato)

Prima di chiedere comunque l'intervento dell'Assistenza Tecnica per un sospetto guasto, verificare che il mancato funzionamento non dipenda da altre cause quali, ad esempio, temporanea mancanza di acqua o di energia elettrica.

Attenzione: prima di effettuare qualsiasi operazione, scollegare l'apparecchio dalla rete elettrica.

Svuotamento dell'apparecchio

Procedere allo svuotamento dell'apparecchio come di seguito:

- chiudere il rubinetto di intercettazione, se installato (**D** Fig. 2), altrimenti il rubinetto centrale dell'impianto domestico;
- aprire il rubinetto dell'acqua calda (lavabo o vasca da bagno);
- aprire il rubinetto **B** (Fig. 2).

Eventuale sostituzione di componenti

Per intervenire sul cavo (Rif.Y) scollegare dapprima il cavo alimentazione del prodotto dalla presa.

Sfilarlo dalla propria sede, come raffigurato in figura 3, facendo attenzione ai componenti che lo compongono (figura 3)

Manutenzioni periodiche

Per mantenere una buona efficienza dell'apparecchio è opportuno procedere alla disincrostazione della resistenza (**R** fig. 8) ogni due anni circa (in presenza di acque ad elevata durezza la frequenza va aumentata).

L'operazione, se non si vogliono adoperare liquidi adatti allo scopo (in questo caso leggere attentamente le schede di sicurezza del disincrostante), può essere effettuata sbriciolando la crosta di calcare facendo attenzione a non danneggiare la corazzatura della resistenza.

L'anodo di magnesio (**N** fig. 8) deve essere sostituito ogni due anni, pena il decadimento della garanzia. In presenza di acque aggressive o ricche di cloruri è consigliato verificare lo stato dell'anodo ogni anno. Per sostituirlo bisogna smontare la resistenza e svitarlo dalla staffa di sostegno.

NORME D'USO PER L'UTENTE

Reset/Diagnostica

- **Per i modelli dotati di interfaccia utente di tipo rappresentata nelle figure 3.**

Nel momento in cui si verifica uno dei guasti descritti sotto, l'apparecchio entra in "stato di fault" e tutti i LED del pannello comandi lampeggiano contemporaneamente.

- **Reset:** per fare il reset dell'apparecchio spegnere e riaccendere il prodotto tramite il tasto (⏻) (Rif. **A**). Se la causa del guasto è scomparsa al momento del reset, l'apparecchio riprende a funzionare regolarmente. In caso contrario tutti i led riprendono a lampeggiare e occorre chiedere l'intervento dell'Assistenza Tecnica.

		BITMAP	CODICE	commenti
Errori non volatili	ERROR_RELAY_STUCK	0x0001	E22	
	ERROR_DRY_HEATING	0x0002	E25	
	ERROR_NTC_LOW_OVERHEATING	0x0004	E21	
	ERROR_NTC_HIGH_OVERHEATING	0x0008	E21	
	ERROR_BAD_DATA_FLASH	0x0010	E01	
	ERROR_CANT_UNLOCK	0x0020	E09	
Errori volatili	ER3OR_NTC1_SHORTED	0x0001	E20	
	ERROR_NTC1_OPEN	0x0002	E20	
	ERROR_NTC2_SHORTED	0x0004	E20	
	ERROR_NTC2_OPEN	0x0008	E20	
	(free)	0x0010		
	ERROR_INSULATION_FAULT	0x0020	E80	non verificato
	(free)	0x0040		
	ERROR_MISSING_COMM	0x0080	E60	non verificato
	(free)	0x1000		
	ERROR_NFC_DATA	0x4000	E62	non verificato se NFC non è installato
Segnali d'allarme volatili	WARNING_HE_FAULT	0x0001	E24	dipende da NFC-R3[HEF] se presente o da DataFlash
	WARNING_TOUCH_COMM	0x0002	E63	
	WARNING_ANODE_FAULT	0x0004	E04	dipende da NFC-R3[AIO]-[AIS]! = 00 se presente o da DataFlash
	WARNING_WIFI_COMM	0x0008	E64	non verificato se NFC-R3[WIF] = 0
	WARNING_NFC_COMM	0x0010	E61	non verificato se NFC non è installato

- **Reset** errori: per fare il reset dell'apparecchio, spegnere il prodotto e riaccenderlo tramite il tasto (ⓘ) (Rif. A). Se la causa del malfunzionamento scompare immediatamente dopo il reset l'apparecchio riprenderà il normale funzionamento. In caso contrario, il codice di errore continua a comparire sul display: contattare il Centro di Assistenza Tecnica.

Funzione ciclo di disinfezione termica (anti-legionella)

La funzione antibatterica viene attivata / disattivata dal menu utente o installatore (stato predefinito impostato su NFC). Se attivo, l'icona corrispondente sul display si accende (fig.3).

La funzione antibatterica riscalda l'acqua per evitare la formazione di batteri nel serbatoio interno. Il ciclo antibatterico deve essere eseguito all'accensione (con supercap scaricato) o dopo circa 30 giorni (dipende dall'impostazione dei parametri NFC) dall'ultima volta in cui la condizione antibatterica è considerata soddisfatta. Ciò si verifica quando la temperatura media dell'acqua è stata superiore al set point antibatterico per un dato periodo (il valore predefinito dipende dall'NFC e può essere modificato dal menu dell'installatore, ma in genere antibatterico viene eseguito a 65 ° C per garantire che la temperatura sia superiore a 60 ° C per 1 ora).

Quando il ciclo antibatterico è in esecuzione, la stringa "Antb" viene visualizzata alternata alla stringa principale.

Regolazione della temperatura e attivazione funzioni

• Per modelli dotati di interfaccia utente rappresentata nelle figure 3:

Per accendere l'apparecchio premere il tasto (Rif. A). Impostare la temperatura desiderata guardando il display (fig.3) relativi alla temperatura raggiunta. In caso di mancanza di alimentazione, o se invece il prodotto viene spento utilizzando il pulsante (Rif. A), rimane memorizzata l'ultima temperatura impostata.

Durante la fase di riscaldamento può verificarsi una leggera rumorosità dovuta al riscaldamento dell'acqua.

La lampada spia rimane accesa durante la fase di riscaldamento.

La lampada spia rimane accesa durante la fase di riscaldamento.

FUNZIONE ECO

La funzione Eco viene attivata / disattivata premendo il pulsante corrispondente. Se la funzione è attivata, l'icona corrispondente verrà attivata.

La funzione Eco mira a produrre acqua calda apprendendo le abitudini dell'utente. Quindi, per la prima settimana in assoluto il prodotto memorizza le intercettazioni e i periodi in cui avvengono queste intercettazioni. Dalle settimane successive viene eseguito il riscaldamento dell'acqua rispetto a quanto appreso in precedenza. Se l'utente desidera ripristinare la funzione e avviare un nuovo periodo di apprendimento, è necessario premere il pulsante ECO per 3 secondi (il led eco apparirà lampeggiante).

Se durante la funzione Eco, vengono premuti i pulsanti PLUS o MINUS, la funzione verrà disattivata. Se viene premuto SET, la stringa "Eco" viene visualizzata sullo schermo (FIG: 3) principale.

Eco non può essere attivato nelle modalità di programmazione.

LOW POWER

La funzione di bassa potenza viene attivata / disattivata premendo il pulsante corrispondente. Se la funzione è attivata, l'icona corrispondente deve essere accesa.

Se la bassa potenza è attiva, il riscaldamento dopo una maschiatura viene eseguito in modo permanente con la potenza di base (impostata da NFC), quindi il setpoint viene mantenuto con isteresi quasi zero (impostato da NFC): durante questa fase la potenza è quella necessaria per mantenere il setpoint stesso (base al massimo).

La bassa potenza è disattivata se è selezionato Boost.

La bassa potenza può essere selezionata in modalità manuale, eco o programma.

BOOST

La funzione Boost viene attivata / disattivata premendo il pulsante corrispondente. Se la funzione è attivata, l'icona corrispondente deve essere accesa.

In boost il riscaldamento attivo dopo una maschiatura viene eseguito in modo permanente con la potenza massima (impostata da NFC) quindi il setpoint viene mantenuto con isteresi quasi zero (impostato da NFC): durante questa fase la potenza è quella necessaria per mantenere il setpoint stesso (boost a più).

Boost è disattivato se è selezionata la bassa potenza.

Il potenziamento può essere selezionato in modalità manuale, eco o programma.

FAST RECOVERY

Questa funzione deve essere attivata tramite NFC (disattivato per impostazione predefinita) o menu utente / installatore.

Se si verifica una grande intercettazione e la temperatura dell'acqua scende sotto i 32 ° C, il riscaldamento viene eseguito alla massima potenza per raggiungere la temperatura di Pronto doccia (impostata da NFC), quindi l'alimentazione è quella impostata dall'utente.

Il recupero rapido non viene eseguito se è selezionato Boost o se il setpoint è minore di NFC [SRT].

PROGRAM MODE

Due modalità di programma possono essere impostate dall'utente separatamente o insieme.

Possono essere selezionati premendo il pulsante MODE fino a quando le icone corrispondenti sono accese.

Quando si seleziona P1 o P2, è possibile impostare il tocco premendo +/- per cambiare la temperatura, impostare per confermare e poi +/- per selezionare il tempo (passo di 30 minuti) e quindi reimpostare per confermare.

Quando è selezionato P1 + P2, è possibile impostare entrambe le prese: prima P1, poi P2.

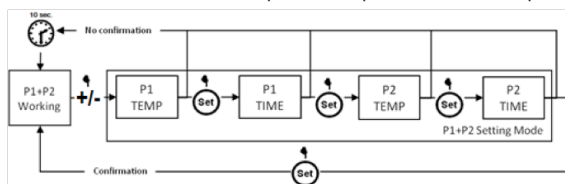

La modalità Programma ha lo scopo di riscaldare l'acqua alla temperatura e il tempo selezionato calcolando la velocità di riscaldamento e la temperatura del serbatoio corrente. La modalità stima il tempo necessario per raggiungere la temperatura desiderata al momento desiderato. Al di fuori di questa fascia oraria, la temperatura viene mantenuta almeno alla temperatura antigelo.

HOLIDAY MODE

Questa modalità può essere selezionata dall'utente premendo il pulsante MODE fino all'accensione dell'icona corrispondente.

Quando si immette la modalità, è necessario inserire il numero di giorni festivi per impostare la durata della modalità per le vacanze che si auto-disattiva al trascorrere di questo intervallo e viene reinserita la modalità precedente. I giorni mancanti festivi vengono visualizzati sulla stringa principale mentre la modalità è attiva. Premendo +/- possono essere modificati per posticipare o anticipare la disattivazione della modalità vacanza.

Durante le vacanze è attiva la protezione antigelo (eseguita alla potenza selezionata in caso di T-flex).

Se un ciclo antibatterico è attivo quando si entra in vacanza, deve continuare.

Impostazione del set point

Premendo il pulsante PIÙ o MENO l'utente potrà scegliere la temperatura del set point (indicata dai led di temperatura con gli altri led spenti). Ogni pressione aumenterà o diminuirà la temperatura di impostazione di 10 gradi. Dopo 5 secondi senza azioni il set point verrà confermato e memorizzato. Il numero di docce corrispondente al set point desiderato viene visualizzato durante la fase di impostazione. Il set point selezionato può essere visualizzato anche premendo il tasto set.

STATO DI BLOCCO

Esistono due possibili stati di blocco

- STATO DI BLOCCO DEL TOUCH

Se viene rilevato un errore di comando tattile, lo stato del LED del tocco è indeterminato e non può essere controllato.

Questo stato è indicato dal lampeggio dei led di temperatura (veloce se il prodotto è acceso, lento se il prodotto è spento).

- ALTRO STATO DI BLOCCO

In stato di blocco tutte le icone devono essere spente ad eccezione dell'ICONA SERVICE che lampeggia; il codice di errore viene visualizzato sulla stringa principale della cover (FIG 3). Se più di uno si verifica, devono essere mostrati uno dopo l'altro. Per ripristinare un errore non volatile, se possibile, è necessario premere il pulsante ON / OFF per spegnere / accendere il prodotto.

REMAINING TIME

È possibile visualizzare il tempo di riscaldamento rimanente per raggiungere il setpoint selezionato premendo contemporaneamente i pulsanti PIÙ e MENO.

Lo schermo principale mostrerà questa volta in "ore: minuti".

Se il tempo rimanente è 0, lo schermo principale mostrerà "-".

TIME OF DAY SETTING

All'accensione dopo il lampeggio del prodotto o dopo un lungo black-out (2 ore) la cover richiede di inserire l'ora del giorno necessaria per lavorare in modalità programma: "00.00" viene visualizzato lampeggiante.

Premendo +/- ore può essere selezionato e confermato con SET, quindi è possibile selezionare anche i minuti.

L'ora del giorno può essere visualizzata anche premendo il pulsante SET per 3 secondi.

NUMBER OF SHOWERS

Le icone in alto indicano il numero di docce corrispondenti alla temperatura indicata sulla corda principale; perciò:

- Normalmente viene mostrato il numero di docce disponibili

- nello stato di impostazione della temperatura viene mostrato il numero di docce corrispondente alla temperatura da impostare

In generale il numero di docce corrispondenti a una data temperatura è calcolato come:

$$No = 4186 * Volume * (Temp - 10) / (3600000 * 1,4)$$

Questo numero deve essere approssimato in eccesso o difetto per evitare lo sfarfallio delle icone.

NOTIZIE UTILI (per l'utente)

Prima di effettuare qualsiasi operazione di pulizia dell'apparecchio assicurarsi di aver spento il prodotto portando l'interruttore esterno in posizione OFF. Non utilizzare insetticidi, solventi o detersivi aggressivi che possano danneggiare le parti verniciate o in materiale plastico.

Se l'acqua in uscita è fredda, verificare:

- che l'apparecchio sia collegato all'alimentazione elettrica e l'interruttore esterno sia in posizione ON.
- che almeno il led dei 40 °C (Rif. 1) sia acceso (per i modelli dotati di interfaccia utente rappresentata nelle figure 3

Se vi è presenza di vapore in uscita dai rubinetti:

Interrompere l'alimentazione elettrica dell'apparecchio e contattare l'assistenza tecnica.

Se vi è flusso insufficiente di acqua calda, verificare:

- la pressione di rete dell'acqua;
- l'eventuale ostruzione dei tubi di ingresso ed uscita dell'acqua (deformazioni o sedimenti).

Fuoriuscita d'acqua dal dispositivo contro le sovrappressioni

Un gocciolamento di acqua dal dispositivo è da ritenersi normale durante la fase di riscaldamento. Se si vuole evitare tale gocciolamento, occorre installare un vaso di espansione sull'impianto di mandata.

Se la fuoriuscita continua durante il periodo di non riscaldamento, far verificare:

- la taratura del dispositivo;
- la pressione di rete dell'acqua.

Attenzione: Non ostruire mai il foro di evacuazione del dispositivo!

QUALORA IL PROBLEMA PERSISTA, IN OGNI CASO NON TENTARE DI RIPARARE L'APPARECCHIO, MA RIVOLGERSI SEMPRE A PERSONALE QUALIFICATO.

I dati e le caratteristiche indicate, non impegnano la Ditta costruttrice, che si riserva il diritto di apportare tutte le modifiche ritenute opportune senza obbligo di preavviso o di sostituzione.

Ai sensi dell'art. 26 del Decreto Legislativo 14 marzo 2014, n. 49 "Attuazione della direttiva 2012/19/UE sui rifiuti di apparecchiature elettriche ed elettroniche (RAEE)"

Il simbolo del cassonetto barrato riportato sull'apparecchiatura o sulla sua confezione indica che il prodotto alla fine della propria vita utile deve essere raccolto separatamente dagli altri rifiuti. L'utente dovrà, pertanto, conferire l'apparecchiatura giunta a fine vita agli idonei centri comunali di raccolta differenziata dei rifiuti elettrotecnici ed elettronici. In alternativa alla gestione autonoma è possibile consegnare l'apparecchiatura che si desidera smaltire al rivenditore, al momento dell'acquisto di una nuova apparecchiatura di tipo equivalente. Presso i rivenditori di prodotti elettronici con superficie di vendita di almeno 400 m² è inoltre possibile consegnare gratuitamente, senza obbligo di acquisto, i prodotti elettronici da smaltire con dimensioni inferiori a 25 cm. L'adeguata raccolta differenziata per l'avvio successivo dell'apparecchiatura dismessa al riciclaggio, al trattamento e allo smaltimento ambientalmente compatibile contribuisce ad evitare possibili effetti negativi sull'ambiente e sulla salute e favorisce il reimpiego e/o riciclo dei materiali di cui è composta l'apparecchiatura.



GENERAL SAFETY INSTRUCTIONS

1. **Read the instructions and warning in this manual carefully, they contain important information regarding safe installation, use and maintenance.**
This manual is an integral part of the product. Hand it on to the next user/owner in case of change of property.
2. The manufacturer shall not be liable for any injury to people, animals or damage to property caused by improper, incorrect or unreasonable use or failure to follow the instructions reported in this publication.
3. Installation and maintenance must be performed by professionally qualified personnel as specified in the relative paragraphs. Only use original spare parts. Failure to observe the above instructions can compromise the safety of the appliance and **relieves** the manufacturer of any liability for the consequences.
4. **DO NOT** leave the packaging materials (staples, plastic bags, expanded polystyrene, etc.) within the reach of children - they can cause serious injury.
5. The appliance may not be used by persons under 8 years of age, with reduced physical, sensory or mental capacity, or lacking the requisite experience and familiarity, unless under supervision or following instruction in the safe use of the appliance and the hazards attendant on such use. **DO NOT** permit children to play with the appliance. User cleaning and maintenance may not be done by unsupervised children.
6. **DO NOT** touch the appliance when barefoot or if any part of your body is wet.
7. Before using the device and after routine or extraordinary maintenance, we recommend filling the appliance's tank with water and draining it completely to remove any residual impurities.
8. If the appliance is equipped with a power cord, the latter may only be replaced by an authorised service centre or professional technician.
9. It is mandatory to screw on the water inlet pipe of the unit a safety valve in accordance with national regulations. In countries which have enacted EN 1487, the safety group must be calibrated to a maximum pressure of 1487 MPa (0,7 bar) and include at least a cock, check valve and control, safety valve and hydraulic load cutout.
10. Do not tamper with the overpressure safety device (valve or safety group), if supplied together with the appliance; trip it from time to time to ensure that it is not jammed and to remove any scale deposits.

11. It is **normal** that water drips from the overpressure safety device when the appliance is heating. For this reason, the drain must be connected, always left open to the atmosphere, with a drainage pipe installed in a continuous downward slope and in a place free of ice.
12. Make sure you drain the appliance and disconnect it from the power grid when it is out of service in an area subject to subzero temperatures.
13. Water heated to over 50 °C can cause immediate serious burns if delivered directly to the taps. Children, disabled persons and the aged are particularly at risk. We recommend installing a thermostatic mixer valve on the water delivery line, marked with a red collar.
14. Do not leave flammable materials in contact with or in the vicinity of the appliance.
15. Do not place anything under the water heater which may be damaged by a leak.

THERMAL DISINFECTION CYCLE FUNCTION (ANTI-LEGIONELLA)

The antibacterial function is activated/deactivated from the user or installer menu (preset status defined on NFC). If active, the icon on the display turns on (fig.3).

The antibacterial function heats the water to avoid the formation of bacteria in the internal tank. The antibacterial cycle must be performed upon ignition (with discharged supercap) or after approximately 30 days (according to the settings of the NFC parameters) from the last time when the antibacterial condition was correct. This occurs when the average temperature of the water is higher than the set point for a given period (the preset value depends on the NFC and can be modified from the installer menu, but the antibacterial cycle is generally performed at 65° C to guarantee that the temperature is higher than 60° C for 1 hour).

When the antibacterial cycle is performed, the "Antb" string is displayed in alternate sequence with the main string.

TECHNICAL CHARACTERISTICS

For the technical specifications, refer to the nameplate (the nameplate is located next to the water intake/outlet pipes).

Table 1 - Product information			
Product range	50	80	100
Weight (kg)	17	22	26
Installation	Vertical	Vertical	Vertical
Model	Refer to the nameplate		
SMART	X	X	X
Qelec (kWh)	6,893	7,323	7,455
Qelec, week, smart (kWh)	24,558	25,435	26,002
Qelec, week (kWh)	29,678	32,942	33,778
Load profile	M	M	M
L _{wa}	15 dB		
η_{wh}	40,0%	40,0%	40,0%
V40 (L)	65	92	130
Capacity (l)	49	75	95

The power consumption data in the table and the other information given in the Product Data Sheet (Enclosure A to this manual) are defined in relation to EU Directives 812/2013 and 814/2013.

The products without the label and the data sheet for water heaters and solar devices, stipulated in regulation 812/2013, are not intended to be used in such assemblies.

The device is equipped with a smart function that allows you to adapt the consumption to the user profiles. If operated correctly, the device has a daily consumption of "Qelec* (Qelec,week,smart/Qelec,week)" less than that of an *equivalent* product with no smart function".

This appliance is conforming with the international electrical safety standards IEC 60335-1 and IEC 60335-2-21. The CE marking of the appliances attests its conformity to the following EC Directives, of which it satisfies the essential requisites:

- LVD Low Voltage Directive: EN 60335-1, EN 60335-2-21, EN 60529, EN 62233, EN 50106.
- EMC Electro-Magnetic Compatibility: EN 55014-1, EN 55014-2, EN 61000-3-2, EN 61000-3-3.
- RoHS2 Risk of Hazardous Substances: EN 50581.
- ErP Energy related Products: EN 50440.

This product is in conformity with REACH regulations.

INSTALLING NORMS (for the installer)

This product, excluding horizontal models (Table 1), is a device that must be installed vertically in order to operate correctly. Once installation is complete, and before any water is added or the power supply is connected, use a measuring instrument (i.e. a spirit level) to check that the device has been installed perfectly vertical. The appliance heats water to a temperature below boiling point. It must be linked up to a mains water supply according to the appliance performance levels and capacity. Before connecting the appliance, it is first necessary to:

- Check whether the characteristics (please refer to the data plate) meet the customer's requirements.
- Make sure the installation conforms to the IP degree (of protection against the penetration of liquids) of the appliance according to the applicable norms in force.
- Read the instructions provided on the packaging label and on the appliance data plate.

This appliance was designed to be installed only inside buildings in compliance with the applicable norms in force. Furthermore, installers are requested to keep to the following advice in the presence of:

- **Damp:** do not install the appliance in closed (unventilated) and damp rooms.
- **Frost:** do not install the appliance in areas where the temperature may drop critically and there may be a risk that ice may form.
- **Sunlight:** do not expose the appliance to direct sunrays, even in the presence of windows.
- **Dust/vapours/gas:** do not install the appliance in the presence of particularly dangerous substances such as acidic vapours, dust or those saturated with gas.
- **Electrical discharges:** do not install the appliance directly on electrical supplies that aren't protected against sudden voltage jumps.

In the case of walls made of bricks or perforated blocks, partition walls featuring limited static, or masonry different in some way from those stated, you first need to carry out a preliminary static check of the supporting system.

The wall-mounting fastening hooks must be designed to support a weight that is three times higher than the weight of the water heater filled with water.

Fastening hooks with a diameter of at least 12 mm are recommended.

We recommend installing the appliance (A Fig. 1) as close as possible to the delivery points to minimise heat loss along the pipes. Local regulations may provide for restrictions on installation in bathrooms; observe any regulatory minimum distances. To facilitate maintenance, make sure there is a clearance of at least 50 cm inside the enclosure for access to the electrical equipment.

Hydraulic connection

Connect the water heater's inlet and outlet with pipes or fittings that are able to withstand temperature in excess of 90°C at a pressure exceeding that of the working pressure. Therefore, we advise against the use of any materials which cannot resist such high temperatures.

The appliance must not be supplied with water of hardness less than 12°F, nor with especially hard water (greater than 25°F); we recommend installing a water softener, properly calibrated and controlled - do not allow the residual hardness to fall below 15°F.

Screw a "T" piece union to the water inlet pipe with the blue collar. On one side of the "T" piece union, screw a tap for draining the appliance that can only be opened with the use of a tool (B Fig. 2). On the other side of the "T" piece union screw the safety valve supplied (A Fig. 2).

Safety group complies with the European standard EN 1487

Some countries may require the use of hydraulic special safety devices; the installer must check the suitability of the safety device he tends to use.

Do not install any shut-off device (valve, cock, etc.) between the safety unit and the heater itself.

The appliance's drain outlet must be connected to a drain pipe of diameter at least equal to the of the outlet itself, with a funnel to permit an air gap of at least 20 mm for visual inspection. Use a hose to connect the safety group to the mains cold water supply; fit a cock if necessary (D fig. 2). In addition, a water discharge tube on the outlet C Fig. 2 is necessary if the emptying tap is opened.

When installing the safety device, do not tighten it fully down, and do not tamper with its settings.

It is necessary to connect the drain, which must always be left exposed to the atmosphere, with a drainage pipe that is installed sloping downwards in a place with no ice. If the network pressure is closed to the calibrated valve pressure, it will be necessary to apply a pressure reducer far away from the appliance. To avoid any possible damage to the mixer units (taps or shower) it is necessary to drain any impurities from the pipes.

Electrical connection

It is mandatory, before installing the appliance, to perform an accurate control of the electrical system by verifying compliance with current safety standards, which is adequate for the maximum power absorbed by the water heater (refer to the data plate) and that the section of the cables for the electrical connection is suitable and complies with local regulations. The manufacturer is not liable for damage caused by lack of grounding or anomalous power supply. Before starting up the appliance, check that the power rating matches that given on the nameplate.

The use of multiplugs, extensions or adaptors is strictly prohibited.

It is strictly forbidden to use the piping from the plumbing, heating and gas systems for the appliance earthing connection. If the appliance is supplied with a power supply cable, should the latter need replacing, use a cable featuring the same characteristics (type H05VV-F 3x1.5 mm², 8.5 mm in diameter. The power cord (H05VV-F 3x1 mm² dia. 8.5 mm) must be routed into the hole in the back of the appliance and connected to the thermostat terminals (**M** Fig. 4).

Use a two-pole switch conforming with national laws in force (contact gap of at least 3 mm, preferably equipped with fuses) to disconnect the appliance's power supply.

The appliance must be grounded with a cable (yellow/green and longer than the phase cable) connected to the terminals marked  (**G** Fig. 4).

Before starting up the appliance, check that the power rating matches that given on the nameplate. If the appliance is not supplied with a power supply cable, choose one of the following installation modes:

- connection to mains with a rigid pipe (if the appliance has no cable clamp); use a cable with a minimum 3x1.5 mm² section;
- with a flexible cable (type H05VV-F 3x1.5mm², 8.5 mm in diameter) if the appliance is supplied with a cable clamp.

Testing and ignition of the device

Before powering up the appliance, fill the heater with mains water. To do so, open the mains cock and the hot water tap until all the air has been vented from the boiler. Check for leaks from the flanges, tighten down the fittings (not too much!) if necessary.

Turn on the appliance with the switch.

MAINTENANCE REGULATIONS (for qualified personnel)

Before calling your Technical Servicing Centre, check that the fault is not due to lack of water or power failure.

Caution: disconnect the appliance from the mains before conducting any maintenance work.

Emptying the appliance

To drain the appliance, proceed as follows:

- close the tap, if installed (**D** Fig. 2), otherwise the central tap domestic power supply;
- turn on the hot water tap (wash basin or bathtub);
- open the drain valve **B** (Fig. 2).

Possible replacement of components

For maintenance operations on the cable (Ref. Y), first disconnect the power supply cable of the product from the outlet.

Remove the cable from its housing, as shown in fig. 3, paying attention not to damage its parts (fig. 3).

Periodical maintenance

The heating element (**R** fig. 8) should be descaled every two years (the frequency must be increased, if water is very hard) to ensure it works properly. If you do not wish to use a liquid descaler (in this case please read the safety data sheets of descaling), you can simply break off the deposit, taking care not to damage the heating element's cladding. The magnesium anode (**N** fig. 8) must be replaced every two years, otherwise the decay of the warranty. In the presence of aggressive or waters rich in chloride it is recommended to check the status of the anode annually.

To remove this, disassemble the heating element and unscrew from the support bracket.

USER INSTRUCTIONS

Reset/Diagnostics

• For models featuring a user interface as represented in figures 3.

When one of the malfunctions described above occurs, the appliance will enter its "fault status" and all LEDs on the control panel will flash simultaneously.

Reset: to reset the appliance, switch the product off and on again using the (⏻) button (Ref. **A**). If the cause of the malfunction disappears immediately following the reset process, the appliance will resume normal operation. If this is not the case, all the LEDs will continue to flash; contact the Technical Assistance Centre.

		BITMAP	CODE	comments
NotVolatileErrors	ERROR_RELAY_STUCK	0x0001	E22	
	ERROR_DRY_HEATING	0x0002	E25	
	ERROR_NTC_LOW_OVERHEATING	0x0004	E21	
	ERROR_NTC_HIGH_OVERHEATING	0x0008	E21	
	ERROR_BAD_DATA_FLASH	0x0010	E01	
	ERROR_CANT_UNLOCK	0x0020	E09	
VolatileErrors	ER3OR_NTC1_SHORTED	0x0001	E20	
	ERROR_NTC1_OPEN	0x0002	E20	
	ERROR_NTC2_SHORTED	0x0004	E20	
	ERROR_NTC2_OPEN	0x0008	E20	
	(free)	0x0010		
	ERROR_INSULATION_FAULT	0x0020	E80	not checked
	(free)	0x0040		
	ERROR_MISSING_COMM	0x0080	E60	not checked
	(free)	0x1000		
	ERROR_NFC_DATA	0x4000	E62	not checked if NFC not mounted
VolatileWarnings	WARNING_HE_FAULT	0x0001	E24	depend on NFC-R3[HEF] if present or DataFlash
	WARNING_TOUCH_COMM	0x0002	E63	
	WARNING_ANODE_FAULT	0x0004	E04	depend on NFC-R3[AIO]-[AIS]! = 00 if present or DataFlash
	WARNING_WIFI_COMM	0x0008	E64	not checked if NFC-R3[WIF] = 0
	WARNING_NFC_COMM	0x0010	E61	not checked if NFC not mounted

Reset: to reset the appliance, switch the product off and on again using the (⏻) button (Ref. **A**). If the cause of the malfunction disappears immediately following the reset process, the appliance will resume normal operation. If this is not the case, the error code will continue to appear on the display; contact the Technical Assistance Centre.

"Thermal disinfection cycle" function (anti-legionella)

The antibacterial function is activated/deactivated from the user or installer menu (preset status defined on NFC). If active, the icon on the display turns on (fig.3).

The antibacterial function heats the water to avoid the formation of bacteria in the internal tank. The antibacterial cycle must be performed upon ignition (with discharged supercap) or after approximately 30 days (according to the settings of the NFC parameters) from the last time when the antibacterial condition was correct. This occurs when the average temperature of the water is higher than the set point for a given period (the preset value depends on the NFC and can be modified from the installer menu, but the antibacterial cycle is generally performed at 65° C to guarantee that the temperature is higher than 60° C for 1 hour). When the antibacterial cycle is performed, the "Antb" string is displayed in alternate sequence with the main string.

Adjusting the temperature and activating the functions

• For models featuring a user interface as represented in figures 3:

Press the button to switch the appliance on (Ref. **A**). Set the desired temperature with the "+" and "-" buttons according to the temperature shown on the display (Fig. 3).

In the event of a power failure or if the product is switched off using the (⏻) button (Ref. **A**), the most recently set temperature remains memorised. During the heating phase, a slight noise may be produced as a result of the water heating process.

The LED remains ON during heating.

ECO FUNCTION

The Eco function can be activated / deactivated by pressing the corresponding button. The icon turns on when the function is activated.

The Eco function will produce hot water based on the user's habits. So, for the first week, the product will save the water use and the periods when the water is used. From the following weeks, the water will be heated according to the preceding values. To restore the function and start a new learning period, the user must press the ECO button for 3 seconds (the ECO LED will flash).

If the user presses the PLUS or MINUS buttons during the Eco function, the function will be deactivated. If you press SET, the "Eco" string is shown on the main display (FIG: 3).

Eco cannot be activated in the programming modes.

LOW POWER

The low power function can be activated / deactivated by pressing the corresponding button. The icon turns on when the function is activated.

If the low power function is active, the heating after a water use is performed permanently with the base power (set through NFC), so the setpoint is maintained with almost zero hysteresis (set through NFC): during this phase, the power is the one necessary to maintain the setpoint (at the maximum power).

The low power function is deactivated when Boost is selected.

The low power function can be selected in manual, eco or program mode.

BOOST

The Boost function can be activated / deactivated by pressing the corresponding button. The icon turns on when the function is activated.

In boost the active heating after a water use is performed permanently with the maximum power (set by NFC), so the setpoint is maintained with almost zero hysteresis (set by NFC): during this phase, the power is the one necessary to maintain the setpoint (boost at the maximum power).

Boost is deactivated if the low power is selected.

The boost function can be selected in manual, eco or program mode.

FAST RECOVERY

This function must be activated through NFC (deactivated by default) or from the user/installer menu.

In case of a large water use and if the water temperature falls under °32 C, heating is performed at the maximum power to reach the Shower Ready temperature (set through NFC), so the power supply is the one set by the user.

The fast recovery is not performed if Boost is selected or if the setpoint is lower than NFC [SRT].

PROGRAM MODE

Two program modes can be set by the user, either separately or jointly.

They can be selected by pressing the MODE button until the icons are on.

When you select P1 or P2, you can set the water use by pressing +/- to change the temperature, set to confirm and then +/- to select the time (-30min intervals) and then reset to confirm.

When you select P1 + P2, you can set both outlets: first P1, then P2.

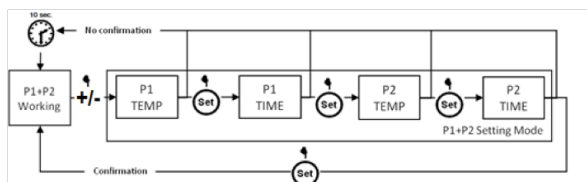

The function of the Program mode is to heat the water at the selected temperature and time, calculating the heating speed and the current temperature of the tank. The mode will estimate the time that is necessary to reach the desired temperature at the desired time. Outside this time interval, the temperature is maintained at least at the antifreeze temperature.

HOLIDAY MODE

This mode can be selected by the user by pressing the MODE button until the corresponding icon turns on. When you set this mode, you must enter the number of holidays in order to set the duration of the holiday mode, which will be deactivated at the end of the time interval, resetting the preceding mode. The missing holidays are displayed in the main string when the mode is active. Press +/- to change in order to postpone or anticipate the deactivation of the holiday mode.

The antifreeze protection is active during the holidays (performed at the selected power in case of T-flex). If an antibacterial cycle is active when the holiday mode is entered, the antibacterial cycle must continue.

Setting the set-point

By pressing the + or - button the user can select the setpoint temperature (indicated by the temperature LEDs with the other LEDs off). Every time the buttons are pressed, the temperature will increase or decrease by 10 degrees. After 5 seconds without any operation, the setpoint will be confirmed and saved. The number of showers that corresponds to the desired setpoint is displayed during the setting. The selected setpoint can be also displayed by pressing the SET button.

STALL STATUS

There are two possible stall statuses:

- TOUCH CONTROL STALL STATUS

If a touch control error is detected, the status of the touch LED is undetermined and cannot be controlled. This status is indicated by the flashing of the temperature LEDs (fast if the product is on, slow if it is off).

- OTHER STALL STATUS

In stall status all icons must be turned off, except for the flashing SERVICE ICON; the error code is displayed on the main string of the cover (FIG 3). In case of multiple errors, they are shown in sequence.

To restore a non-volatile error, if possible, the user must press the ON / OFF button to turn on/off the product.

REMAINING TIME

The remaining time for the selected setpoint can be displayed by pressing the + and - buttons at the same time

:"The main screen will display "hours: minutes

:" the main screen will display ,0 If the remaining time is

TIME OF DAY SETTING

hours) the cover will ask to enter the time of the day 2) Upon switching on, after flashing or after a long black-out is flashing "00.00" :that is necessary to operate in program mode

.Press +/- you can select and confirm the hours with SET, then you can select the minutes

.seconds 3 The time can be displayed by pressing the SET button for

NUMBER OF SHOWERS

The icons on top indicate the number of showers that corresponds to the temperature in the main screen; so:

- Normally, the number of available showers is shown

- in the temperature setting status, the number of showers that corresponds to the temperature to be set is shown

Generally, the number of showers that corresponds to a given temperature is calculated as:

$$No = 4186 * Volume * (Temp - 10) / (3600000 * 1.4)$$

This number must be approximated by excess or defect to prevent the icons from flickering.

USEFUL INFORMATION (for the user)

Before any operation of cleaning the device make sure to turn off the product by bringing the external switch to the OFF position. Do not use insecticides, solvents or aggressive detergents that may damage the painted parts or plastic material.

If the water delivery is cold, have the following checked:

- that the device is connected to the power supply and the external switch is in the ON position.
- that at least led 40°C (ref. 1) is turned on (for models equipped with the user interface shown in Figures 3);

If there is presence of steam output from the taps:

Remove power from the electrical appliance and contact technical support.

If the hot water delivery is insufficient, have the following checked:

- the pressure of the water mains;
- eventual obstruction of the inlet and outlet pipes (deformation or sediment).

Water trickling from the pressure safety device

During the heating phase, some water may trickle from the tap. This is normal. To prevent the water trickling, a suitable expansion vessel must be installed on the flow system. If the trickling continues even after the heating phase, have the following checked:

- device calibration;
- the pressure of the water mains.

Caution: Never obstruct the appliance outlet!

IF THE PROBLEM PERSISTS, NEVER ATTEMPT TO REPAIR THE APPLIANCE YOURSELF - ALWAYS HAVE THIS DONE BY A QUALIFIED TECHNICIAN.

The indicated data and specifications are not binding; the manufacturer reserves the right to modify them at his own discretion notification or replacement.



This product conforms to Directive WEEE 2012/19/EU.

The symbol of the crossed waste paper basket on the appliance and its packaging indicates that the product must be scrapped separately from other waste at the end of its service life. The user must therefore hand the equipment over to a sorted waste disposal facility for electro-technical and electronic equipment at the end of its service life.

Alternatively, he may return the equipment to the retailer at the time of purchase of a new equivalent type of appliance. Electronic equipment of size less than 25 cm can be handed over to any electronics equipment retailer whose sales area is at least 400 m² for disposal free of charge and without any obligation to purchase new product.

CONSIGNES GÉNÉRALES DE SÉCURITÉ

1. **Lire attentivement les consignes et les recommandations contenues dans le présent livret car elles fournissent d'importantes indications concernant la sécurité de l'installation, l'utilisation et d'entretien.**

Le présent livret constitue une partie intégrante et essentielle du produit. Il doit être conservé soigneusement et devra toujours accompagner l'appareil même en cas de cession à un autre propriétaire ou utilisateur et/ou de transfert sur une autre installation.

2. La société fabricante n'est pas responsable des éventuels dommages aux personnes, animaux et objets causés par une utilisation inappropriée, erronée et déraisonnable ou par une absence de respect des instructions signalées dans ce fascicule.
3. L'installation et la maintenance de l'appareil doivent être effectuées par un personnel qualifié professionnellement et comme indiqué dans les paragraphes correspondants. Utiliser exclusivement des pièces de rechange originales. Le non respect de ce qui est indiqué plus haut peut compromettre la sécurité et fait **déchoir** la responsabilité du fabricant.
4. Les éléments d'emballage (agrafes, sachets en plastique, polystyrène expansé etc.) ne doivent pas être laissés à la portée des enfants car ils sont une source de danger.
5. L'appareil peut être utilisé par des enfants âgés d'au moins 8 ans et par des personnes avec des capacités physiques, sensorielles ou mentales réduites ou sans l'expérience ou la connaissance nécessaire, pourvu qu'ils soient sous surveillance ou après que ces derniers aient reçu les consignes concernant l'usage sûr de l'appareil et la compréhension des risques s'y rapportant. Les enfants ne doivent pas jouer avec l'appareil. Le nettoyage et la maintenance destinée à être effectués par l'utilisateur ne doivent pas être accomplis par les enfants sans surveillance.
6. Il **est interdit** de toucher l'appareil si l'on est pieds nus ou avec des parties du corps mouillées.
7. Avant d'utiliser l'appareil et après une intervention d'entretien ordinaire ou extraordinaire, il convient de remplir d'eau le réservoir de l'appareil et d'effectuer ensuite une vidange complète, afin d'éliminer toute impureté résiduelle.
8. Si l'appareil est muni du câble d'alimentation, en cas de remplacement de ce dernier, s'adresser à un centre d'assistance autorisé ou à un personnel qualifié.

9. Il est obligatoire de visser sur le tuyau d'entrée d'eau de l'appareil un canne de sécurité conforme aux normes nationales. Pour les nations qui ont transposé la norme EN 1487, le groupe de sécurité doit comporter une pression maximale de 0,7 MPa et comprendre au moins un robinet d'arrêt, un clapet anti-retour, un clapet de sécurité, une vanne de sécurité, un dispositif d'interruption de la charge hydraulique.
10. Le dispositif contre les surpressions (valve ou groupe de sécurité) ne doit pas être altéré et doit être mis en marche périodiquement pour vérifier qu'il ne soit pas bloqué et pour éliminer d'éventuels dépôts de calcaire.
11. Un égouttement du dispositif contre les surpressions est **normal** durant la phase de chauffage. Pour cela raccorder le déchargement, laissé quoi qu'il en soit ouvert, avec un tuyau de drainage installé en pente continue vers le bas et dans un lieu sans glace.
12. Il est indispensable de vider l'appareil et le débrancher du réseau électrique s'il doit rester inutilisé dans un local sujet au gel.
13. L'eau chaude distribuée avec une température dépassant 50°C aux robinets d'utilisation peut provoquer immédiatement de graves brûlures. Les enfants, les personnes handicapées et âgées sont plus exposées à ce risque. Il est donc conseillé d'utiliser une vanne de mélange thermostatique que l'on doit visser au tuyau de sortie de l'eau de l'appareil.
14. Aucun objet inflammable ne doit se trouver en contact et/ou près de l'appareil.
15. Éviter de se tenir sous l'appareil et d'y placer tout objet, pouvant, par exemple, s'abîmer à cause d'une fuite d'eau éventuelle.

FONCTION « CYCLE DE DÉSINFECTIION THERMIQUE » (ANTI-LEGIONELLA)

La fonction permettant de lutter contre les bactéries est activée/désactivée à l'aide du menu utilisateur ou installateur (si le réglage est défini sur NFC). Lorsqu'elle est active, l'icône correspondante s'affiche à l'écran (fig. 3).

Cette fonction chauffe l'eau afin d'éviter la formation de bactéries dans le réservoir. Le cycle antibactérien doit être effectué à l'allumage (le supercondensateur doit être vide) ou après 30 jours (selon les paramètres NFC) à compter du dernier moment où l'absence de bactéries a été validé. Cet état correspond au moment où la température moyenne de l'eau est supérieure au réglage de température antibactérienne pour une période donnée (la valeur prédéfinie dépende du NFC et peut être modifiée dans le menu installateur ; en général, la température est fixée à 65 °C afin que la température soit supérieure à 60 °C pendant 1 heure).

Lorsque le cycle antibactérien est actif, la mention « Antb » et le texte principal alternent à l'écran.

CARACTÉRISTIQUES TECHNIQUES

Pour les caractéristiques techniques, se référer aux données de la plaque (étiquette placée à proximité des tuyaux d'entrée et de sortie de l'eau).

Tableau 1 - Informations du produit			
Gamme de produit	50	80	100
Poids (kg)	17	22	26
Installation	Verticale	Verticale	Verticale
Modèle	Se reporter à la plaque des caractéristiques		
SMART	X	X	X
Qelec (kWh)	6,893	7,323	7,455
Qelec, week, smart (kWh)	24,558	25,435	26,002
Qelec, week (kWh)	29,678	32,942	33,778
Profil de charge	M	M	M
L _{wa}	15 dB		
η _{wh}	40,0%	40,0%	40,0%
V40 (L)	65	92	130
Capacité (l)	49	75	95

Les caractéristiques énergétiques du tableau et les données complémentaires présentes dans la fiche du produit (Annexe A faisant partie intégrante de ce livret) sont définies sur la base des Directives EU 812/2013 et 814/2013. Les produits sans étiquette et sans la fiche relative d'ensembles de chauffe-eaux et dispositifs solaires, prévues par le règlement 812/2013, ne sont pas destinés à la réalisation de ces ensembles.

L'appareil est doté d'une fonction smart qui permet d'adapter la consommation aux profils d'utilisation de l'utilisateur.

S'il est utilisé correctement, l'appareil a une consommation quotidienne égale à «Qelec» (Qelec, week, Smart/Qelec, week) inférieure à celle d'un produit *équivalent* sans la fonction smart".

Cet appareil est conforme aux normes internationales de sécurité électrique CEI 60335-1 ; CEI 60335-2-21. Le marquage CE présent sur l'appareil atteste sa conformité aux Directives Communautaires suivantes, dont il répond aux exigences essentielles :

- Directive Basse Tension BT : EN 60335-1, EN 60335-2-21, EN 60529, EN 62233, EN 50106.
- Compatibilité Électromagnétique CEM : EN 55014-1, EN 55014-2, EN 61000-3-2, EN 61000-3-3.
- Limitation des Substances Dangereuses ROHS : EN 50581.
- Produits liés à l'Énergie ErP : EN 50440.

Ce produit est conforme au règlement REACH.

INSTALLATION DE L'APPAREIL (pour l'installateur)

Ce produit, à l'exception des modèles horizontaux (Tableau 1), est un appareil qui doit être installé en position verticale afin de fonctionner correctement. À la fin de l'installation, et avant toute opération de mise en eau et d'alimentation électrique, utiliser un instrument de référence (ex: un niveau à bulle) afin de vérifier la verticalité effective du montage. L'appareil permet de réchauffer l'eau à une température inférieure à sa température d'ébullition. Il doit être raccordé à un réseau d'adduction d'eau sanitaire correspondant proportionnellement à ses performances et à sa capacité.

Avant de raccorder l'appareil, il est nécessaire de :

- S'assurer que les caractéristiques (voir la plaque signalétique) répondent aux besoins du client.
- Vérifier la conformité de l'installation à l'indice de protection IP (protection contre la pénétration de fluides) de l'appareil selon les normes en vigueur.
- Lire les indications figurant sur l'étiquette de l'emballage et sur la plaque signalétique.

Cet appareil est conçu uniquement pour installation à l'intérieur de locaux conformément aux réglementations en vigueur et exige le respect des instructions suivantes suite à la présence de :

- **Humidité:** ne pas installer l'appareil dans des locaux fermés (non ventilés) et humides.
- **Gel:** ne pas installer l'appareil dans des lieux où un abaissement de la température à un niveau critique avec risque de formation de glace est probable.
- **Rayons du soleil:** ne pas exposer l'appareil aux rayons directs du soleil, même s'il y a des baies vitrées.
- **Poussière/vapeurs/gaz:** ne pas installer l'appareil en présence d'atmosphère particulièrement agressive contenant des vapeurs acides, des poussières ou saturée de gaz.
- **Décharges électriques:** ne pas installer l'appareil directement relié à des lignes électriques non protégées contre les sautes de tension.

En cas de murs fabriqués en briques ou blocs creux, de cloisons peu statiques ou d'ouvrages de maçonnerie autres que ceux qui sont indiqués, il faut procéder à une vérification statique préalable du système de support.

Les crochets d'attache au mur doivent pouvoir soutenir un poids triple de celui du chauffe-eau rempli d'eau. On conseille des crochets de 12 mm.

Il est conseillé d'installer l'appareil (A Fig.1) au plus près des endroits d'utilisation, pour limiter les dispersions de chaleur le long des tuyauteries.

Les normes locales peuvent prévoir des restrictions en ce qui concerne l'installation de l'appareil dans la salle de bain, respecter donc les distances minimales prévues par les normes en vigueur.

Pour faciliter les interventions d'entretien, prévoir un espace libre à l'intérieur de la calotte, d'au moins 50 cm, pour accéder aux éléments électriques.

Branchement hydraulique

Brancher l'entrée et la sortie du chauffe-eau avec des tuyaux et des raccords résistants, outre à la pression d'exercice, à la température de l'eau chaude, qui peut normalement atteindre ou même dépasser 90 °C. Il est donc déconseillé d'utiliser des matériaux qui ne résistent pas à ces températures.

L'appareil ne doit pas fonctionner avec une eau d'une dureté inférieure à 12 °F ; en revanche, avec une eau particulièrement dure (plus de 25 °F), il est conseillé d'utiliser un adoucisseur, étalonné et contrôlé comme il se doit ; dans ce cas, la dureté résiduelle ne doit pas baisser en dessous de 15 °F.

Visser sur le tuyau d'entrée de l'eau dans l'appareil, reconnaissable par le collier bleu, un raccord en T. Sur ce raccord, visser d'un côté un robinet pour la vidange du chauffe-eau (B Fig. 2), qui ne puisse être manœuvré qu'à l'aide d'un outil, et de l'autre le dispositif contre les surpressions (A Fig. 2).

Groupe de sécurité conforme à la Norme Européenne EN 1487

Certains pays pourraient exiger d'utiliser des dispositifs hydrauliques de sécurité spécifique, conformes aux dispositions légales locales ; il revient à l'installateur qualifié, préposé à l'installation du produit, d'évaluer la conformité du dispositif de sécurité à utiliser.

Il est interdit d'interposer un dispositif d'arrêt quelconque (vannes, robinets, etc.) entre le dispositif de sécurité et le chauffe-eau.

La sortie d'évacuation du dispositif doit être reliée à une tuyauterie d'évacuation ayant un diamètre au moins égal à celle de raccordement de l'appareil, à travers un entonnoir qui réalise une distance d'air de 20 mm minimum et offre la possibilité d'un contrôle visuel. Raccorder avec un tuyau flexible le tuyau de l'eau froide de réseau et l'entrée du groupe de sécurité, en utilisant si nécessaire un robinet d'arrêt (D Fig. 2). Prévoir en outre un tuyau d'évacuation de l'eau, appliqué sur la sortie, en cas d'ouverture du robinet de vidange (C Fig. 2).

En vissant le groupe de sécurité, ne pas le forcer en fin de course et ne pas l'altérer.

S'il existe une pression de réseau proche des valeurs d'étalonnage de la vanne, un réducteur de pression doit être installé le plus loin possible de l'appareil. Si l'on décide d'installer des mitigeurs (robinets ou douches), purger les tuyauteries des impuretés éventuelles qui pourraient les abîmer.

Branchement électrique

Il est obligatoire, avant d'installer l'appareil, d'effectuer un contrôle soigné de l'installation électrique en vérifiant la conformité aux normes de sécurité en vigueur, qui soit adapté à la puissance maximum absorbée par le chauffe-eau (se référer aux informations de plaque d'identification) et que la section des câbles pour les raccordements électriques soit adaptée et conforme à la norme en vigueur.

Le constructeur de l'appareil n'est pas responsable pour les éventuels dommages causés par l'absence de mise à la terre de l'installation ou par des anomalies d'alimentation électrique.

Avant la mise en fonction, contrôler que la tension du réseau soit conforme à la valeur sur la plaque des appareils.

Interdiction d'utiliser des prises multiples, des rallonges ou des adaptateurs.

Interdiction d'utiliser les tuyaux de l'installation d'eau, de chauffage et du gaz pour raccorder l'appareil à la terre. S'il vous faut remplacer le câble d'alimentation qui équipe l'appareil, utilisez un câble ayant les mêmes caractéristiques (type H05VV-F 3x1,5 mm², diamètre 8,5 mm). Le câble d'alimentation (de type H05VV-F 3x1 mm², diamètre 8,5 mm) doit être introduit dans le trou prévu à cet effet à l'arrière de l'appareil, et fait glisser jusqu'à ce qu'il atteigne les bornes du thermostat (M Fig. 4)

Pour couper l'appareil du réseau, utiliser un interrupteur bipolaire conforme aux normes nationales en vigueur (ouverture des contacts d'au moins 3 mm, encore mieux s'il est équipé de fusibles).

La mise à terre de l'appareil est obligatoire et le câble de terre (qui doit être de couleur jaune-verte et de longueur supérieure aux phases) doit être fixé à la borne à l'endroit marqué par le symbole  (G Fig. 4).

Avant la mise en fonction, contrôler que la tension du réseau soit conforme à la valeur sur la plaque des appareils. Si l'appareil n'est pas équipé de câble d'alimentation, choisir un mode d'installation parmi les suivants :

- connexion au réseau fixe avec tuyau rigide (si l'appareil n'est pas pourvu de serre-câble), utiliser un câble avec section minimum 3x1,5 mm² ;
- par câble flexible (type H05VV-F 3x1,5 mm², diamètre 8,5 mm), si l'appareil est équipé d'un pince-câble.

Test et allumage de l'appareil

Avant d'allumer l'appareil, le remplir avec de l'eau du réseau.

Ce remplissage s'effectue en ouvrant le robinet central de l'installation domestique et celui de l'eau chaude, jusqu'à ce que tout l'air soit sorti du réservoir. Vérifier visuellement la présence de fuites d'eau éventuelles, de la bride également, et serrer légèrement les boulons. Mettre l'appareil en service avec l'interrupteur.

NORMES D'ENTRETIEN (pour personnel qualifié)

Quoi qu'il en soit, avant de demander l'intervention de l'Assistance technique pour une panne, vérifier que le dysfonctionnement ne dépende pas d'autres causes, par exemple l'absence momentanée d'eau ou d'électricité.

Attention : Avant toute intervention, débrancher l'appareil du réseau électrique.

Vidange de l'appareil

Procéder à la vidange de l'appareil comme décrit ci-dessous :

- fermez le robinet d'arrêt, s'il y en a un d'installé (D Fig. 2), ou bien le robinet central de l'installation domestique;
- ouvrez le robinet de l'eau chaude (lavabo ou baignoire);
- ouvrez le robinet B (Fig. 2).

Possibilité de remplacement de composants

Pour intervenir sur le câble (Réf. Y), débrancher d'abord le câble d'alimentation du produit.

Le dénuder conformément à la figure 3 en veillant à préserver les composants.

Entretien périodique

Pour obtenir le bon rendement de l'appareil il est opportun de procéder à la désincrustation de la résistance (R fig. 8) tous les deux ans environ (en présence d'eaux ayant une dureté élevée la fréquence doit être augmentée). L'opération, si l'on ne souhaite pas utiliser des liquides prévus à cet effet (dans ce cas lire attentivement les fiches de sécurité du désincrustant), on peut accomplir cette opération en cassant la croute de calcaire, en veillant à ne pas endommager la cuirasse de la résistance.

L'anode de magnésium (N fig. 8) doit être remplacé tous les deux ans, dans le cas contraire la garantie est caduque. En présence d'eaux agressives ou riches en chlorures, il est recommandé de vérifier l'état de l'anode tous les ans. Pour la remplacer, il faut démonter la résistance et la dévisser de l'étrier de support.

NORMES D'UTILISATION POUR L'USAGER

Reset/Diagnostic

- **Pour les modèles équipés d'interface utilisateur comme illustré figures 3:**

Dès qu'une des pannes suivantes se produit, l'appareil passe en état d'erreur et toutes les LEDS du tableau de commande clignotent simultanément.

- **Reset** : pour effectuer un reset de l'appareil, éteindre et rallumer l'appareil en appuyant sur la touche (⏻) (Réf. A). Si la cause de la panne a disparu au moment du reset, l'appareil recommence à fonctionner normalement. Dans le cas contraire, toutes les LEDS recommencent à clignoter et il est nécessaire de demander l'intervention du service après-vente.

		BITMAP	CODE	<i>commentaires</i>
Erreurs durables	ERROR_RELAY_STUCK	0x0001	E22	
	ERROR_DRY_HEATING	0x0002	E25	
	ERROR_NTC_LOW_OVERHEATING	0x0004	E21	
	ERROR_NTC_HIGH_OVERHEATING	0x0008	E21	
	ERROR_BAD_DATA_FLASH	0x0010	E01	
	ERROR_CANT_UNLOCK	0x0020	E09	
Erreurs ponctuelles	ER3OR_NTC1_SHORTED	0x0001	E20	
	ERROR_NTC1_OPEN	0x0002	E20	
	ERROR_NTC2_SHORTED	0x0004	E20	
	ERROR_NTC2_OPEN	0x0008	E20	
	(free)	0x0010		
	ERROR_INSULATION_FAULT	0x0020	E80	Non vérifiée
	(free)	0x0040		
	ERROR_MISSING_COMM	0x0080	E60	Non vérifiée
	(free)	0x1000		
	ERROR_NFC_DATA	0x4000	E62	Non vérifiée si NFC non installé
Signaux d'alarme ponctuelle	WARNING_HE_FAULT	0x0001	E24	Dépend de NFC-R3[HEF] le cas échéant ou de DataFlash
	WARNING_TOUCH_COMM	0x0002	E63	
	WARNING_ANODE_FAULT	0x0004	E04	Dépend de NFC-R3[AIO]-[AIS]=00 le cas échéant ou de DataFlash
	WARNING_WIFI_COMM	0x0008	E64	Non vérifiée si NFC-R3[WIF] = 0
	WARNING_NFC_COMM	0x0010	E61	Non vérifiée si NFC non installé

- **Reset** : pour faire le reset de l'appareil, éteindre le produit et le rallumer avec la touche (⏻) (Réf. A). Si la cause de dysfonctionnement disparaît immédiatement après le reset l'appareil reprendra le fonctionnement normal. Dans le cas contraire, le code d'erreur continue à apparaître sur l'affichage : contacter le Centre d'Assistance Technique.

FONCTION « CYCLE DE DÉSINFECTATION THERMIQUE » (ANTI-LEGIONELLA)

La fonction permettant de lutter contre les bactéries est activée/désactivée à l'aide du menu utilisateur ou installateur (si le réglage est défini sur NFC). Lorsqu'elle est active, l'icône correspondante s'affiche à l'écran (fig. 3).

Cette fonction chauffe l'eau afin d'éviter la formation de bactéries dans le réservoir. Le cycle antibactérien doit être effectué à l'allumage (le supercondensateur doit être vide) ou après 30 jours (selon les paramètres NFC) à compter du dernier moment où l'absence de bactéries a été validé. Cet état correspond au moment où la température moyenne de l'eau est supérieure au réglage de température antibactérienne pour une période donnée (la valeur prédéfinie dépend du NFC et peut être modifiée dans le menu installateur ; en général, la température est fixée à 65 °C afin que la température soit

supérieure à 60 °C pendant 1 heure).

Lorsque le cycle antibactérien est actif, la mention « Antb » et le texte principal alternent à l'écran.

Réglage de la température et activation des fonctions de l'appareil

• Pour les modèles équipés d'interface utilisateur comme illustré figures 3 :

Pour mettre l'appareil hors tension, appuyer sur la touche (Réf. A). Régler la température désirée à l'aide des touches « + » et « - » en consultant l'écran (Fig.3).

Après chaque coupure de courant ou quand l'appareil est éteint à l'aide du bouton (1) (Réf. A), c'est la dernière température sélectionnée qui reste mémorisée. Pendant la phase de chauffage le fonctionnement peut être légèrement bruyant à cause de l'opération de chauffage de l'eau.

La lampe témoin reste allumée pendant la phase de réchauffement.

FONCTION ECO

La fonction ECO est activée/désactivée à l'aide du bouton correspondant. Si la fonction est active, l'icône correspondante s'allume.

La fonction ECO vise à produire de l'eau chaude selon les habitudes de l'utilisateur. Dès lors, pendant la première semaine, l'appareil mémorise les interruptions et les périodes correspondantes. Au cours des semaines suivantes, l'eau est chauffée selon les événements précédents. Si l'utilisateur souhaite réinitialiser cette fonction et lancer un nouveau programme d'apprentissage, il convient d'appuyer sur le bouton ECO pendant 3 secondes (le témoin ECO clignotera). Si lorsque la fonction Eco est active, l'utilisateur appuie sur les boutons PLUS ou MINUS, la fonction est désactivée. En cas de pression sur la touche SET, la mention « Eco » s'affiche à l'écran (FIG. 3) principal.

La fonction ECO ne peut pas être activée lors de la programmation.

FAIBLE PUISSANCE

La fonction de faible puissance est activée/désactivée à l'aide du bouton correspondant. Si la fonction est active, l'icône correspondante s'allume.

Lorsque la fonction de faible puissance est active, le chauffage après un prélèvement important s'effectue en permanence avec la puissance de base (réglée par NFC). Le point de réglage est maintenu avec une hystérèse pratiquement nulle (réglée par NFC). Pendant cette phase, la puissance est nécessaire à préserver ce réglage (au maximum).

La faible puissance est désactivée si la fonction Boost est activée.

La faible puissance peut être sélectionnée en mode manuel, ECO ou programme.

BOOST

La fonction Boost est activée/désactivée à l'aide du bouton correspondant. Si la fonction est active, l'icône correspondante s'allume.

Lorsque la fonction Boost est active, le chauffage après un prélèvement important s'effectue en permanence avec la puissance de base (réglée par NFC). Le point de réglage est maintenu avec une hystérèse pratiquement nulle (réglée par NFC). Pendant cette phase, la puissance est nécessaire à préserver ce réglage (au maximum).

La fonction Boost est désactivée si la fonction faible puissance est activée.

La fonction Boost peut être sélectionnée en mode manuel, ECO ou programme.

RECUPERATION RAPIDE

Cette fonction doit être activée par NFC (désactivée par défaut) ou par le menu utilisateur/installateur.

En cas de coupure importante et si la température de l'eau descend sous 32 °C, le chauffage s'effectue à pleine puissance pour atteindre une température idéale pour la douche (réglage par NFC). L'alimentation est donc définie par l'utilisateur. Cette récupération rapide n'est pas active si le mode Boost est sélectionné ou si le réglage est inférieur à NFC [SRT].

MODE PROGRAMME

Deux modes programme peuvent être définis par l'utilisateur séparément ou simultanément.

Ils peuvent être sélectionnés en appuyant sur le bouton MODE jusqu'à ce que les icônes correspondantes s'allument.

Lorsque les fonctions P1 ou P2 sont sélectionnées, vous pouvez régler les valeurs en appuyant sur +/- et ainsi changer la température, définir le réglage et appuyer à nouveau sur +/- pour sélectionner la durée (paliers de 30 minutes). Appuyer à nouveau pour confirmer.

Lorsque la fonction P1 + P2 est active, vous pouvez régler les deux fonctions. D'abord P1, puis P2.

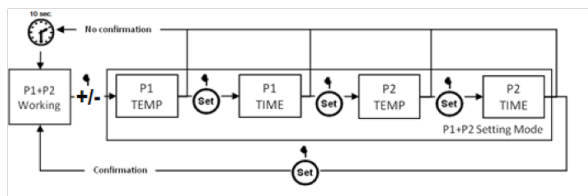

Le MODE PROGRAMME permet de chauffer l'eau à la température souhaitée pendant la durée indiquée en calculant la vitesse de chauffage et la température du réservoir. Ce mode estime le temps nécessaire pour atteindre la température souhaitée au moment désiré. Au-delà de cette tranche horaire, la température appliquée correspond au moins à la température antigel.

MODE VACANCES

Ce mode peut être activé par l'utilisateur en appuyant sur le bouton MODE jusqu'à ce que l'icône correspondante s'allume.

Lorsque ce mode est activé, le nombre de jours d'absence doit être introduit afin de définir la durée d'activation du mode. Il sera alors désactivé automatiquement au terme de ce délai. Le mode antérieur sera alors rétabli. Les jours restants s'affichent sur la ligne principale lorsque le mode est actif. Appuyer sur +/- pour modifier et ainsi retarder ou avancer la désactivation de ce mode.

Lorsque ce mode est actif, la fonction antigel est opérationnelle (selon la puissance définie lorsque le mode T-flex est actif).

Si un cycle antibactérien est actif lorsque le MODE VACANCES est activé, celui-ci doit continuer.

DÉFINITION DU POINT DE RÉGLAGE

Une pression sur le bouton PLUS ou MOINS permet à l'utilisateur de choisir la température du point de réglage (indiquée par les témoins de température lorsque les autres témoins sont éteints). Chaque pression augmentera ou diminuera la température de réglage de 10 degrés. Après 5 secondes sans aucune manipulation, le point de réglage sera confirmé et mémorisé. Le nombre de douches correspondant au point de réglage désiré sera affiché pendant la phase de réglage. Le point de réglage sélectionné peut être affiché en appuyant sur la touche SET.

ÉTAT DE VERROUILLAGE

Il existe deux types d'état de verrouillage

- ÉTAT DE VERROUILLAGE DE L'ÉCRAN TACTILE

Si une erreur de commande tactile est détectée, l'état de la LED du tactile est indéterminée et il ne peut pas être contrôlé. Cet état est indiqué par le clignotement des leds de température (rapide si le produit est allumé, lent si le produit a été éteint).

- AUTRE ETAT DE BLOCAGE

En cas de blocage, toutes les icônes doivent être éteintes à l'exception de l'ICONE ENTRETIEN qui clignote. Le code d'erreur s'affiche sur la ligne principale du capot (FIG 3). Si plusieurs messages doivent apparaître, ils se succèdent à l'écran.

Pour réinitialiser une erreur durable, le cas échéant, appuyer sur le bouton ON/OFF pour allumer/éteindre l'appareil.

TEMPS RESTANT

Le temps de chauffage restant jusqu'au point de réglage s'affiche si l'utilisateur appuie simultanément sur les boutons PLUS et MOINS.

L'écran principal affiche alors la durée sous la forme « heures:minutes ».

Si le temps restant est 0, l'écran principal affiche « - ».

RÉGLAGE DE L'HEURE

A l'allumage, après le clignotement ou après une longue coupure (2 heures), le capot demande de réintroduire l'heure afin de pouvoir activer le mode programme : « 00.00 » clignote à l'écran.

Appuyer sur +/- pour régler l'heure. Appuyer sur SET pour confirmer et passer aux minutes.

L'heure s'affiche alors en cas de pression sur le bouton pendant 3 secondes.

NOMBRE DE DOUCHES

Les icônes en haut indiquent le nombre de douches correspondantes à la température indiquée sur la corde principale.

- Le nombre de douches disponibles est indiqué

- En cas de réglage de la température, le nombre de douches correspondantes à la température à régler s'affiche

En général, le nombre de douches correspondant à une température donnée est calculé comme suit :

$$No = 4186 * Volume * (Temp - 10) / (3600000 * 1,4)$$

Ce nombre doit être amené à la valeur supérieure ou inférieure afin d'éviter le clignotement des icônes.

RENSEIGNEMENTS UTILES (pour l'utilisateur)

Avant d'effectuer toute opération de nettoyage de l'appareil s'assurer d'avoir éteint le produit en mettant l'interrupteur externe en position OFF. Ne pas utiliser d'insecticides, solvants ou détergents agressifs qui pourraient endommager les éléments peints ou en matière plastique.

Si l'eau à la sortie est froide, vérifier :

- que l'appareil soit branché à l'alimentation électrique et que l'interrupteur extérieur soit en position ON.
- qu'au moins le led des 40°C (Réf. 1) soit allumé (pour les modèles pourvus d'interface utilisateur représentée dans en figure 3) ;
- que l'affichage soit allumé et que la température indiquée soit au moins 40°C (pour les modèles pourvus d'interface utilisateur représentée dans les fig. 5 et 6).

S'il y a présence de vapeur en sortie par les robinets :

Interrompre l'alimentation électrique de l'appareil et contacter l'assistance technique.

En cas de distribution insuffisante de l'eau chaude, vérifier :

- la présence d'eau dans le réseau;
- éventuelle obstruction des tuyaux d'entrée et sortie de l'eau (déformations ou sédiments).

Fuite d'eau du dispositif contre les surpressions

Un égouttement d'eau depuis le dispositif est normal en phase de chauffage. Pour éviter cet égouttement, installer un vase d'expansion dans l'installation de refoulement.

Si la fuite continue après la période de chauffage, faire vérifier:

- l'étalonnage du dispositif;
- la présence d'eau dans le réseau.

Attention: ne jamais boucher le trou d'évacuation du dispositif!

SI LE PROBLÈME PERSISTE, DANS TOUS LES CAS, NE JAMAIS ESSAYER DE RÉPARER L'APPAREIL, MAIS S'ADRESSER TOUJOURS À UN PERSONNEL QUALIFIÉ.

Les données et les caractéristiques indiquées n'engagent pas la société productrice, qui se réserve le droit d'apporter tout changement qu'elle considérera utile sans obligation de préavis ou de remplacement.



Ce produit est conforme à la directive WEEE 2012/19/EU.

Le symbole de la poubelle barrée présent sur l'équipement ou sur l'emballage indique que le produit, à la fin de sa vie utile, doit être collecté séparément des autres déchets. L'utilisateur devra donc remettre l'appareil en fin de vie aux centres municipaux de tri sélectif des déchets électrotechniques et électroniques.

Comme alternative à la gestion autonome, l'appareil à éliminer peut être remis au revendeur, au moment de l'achat d'un nouvel appareil de type équivalent. Il est également possible de remettre gratuitement, sans obligation d'achat, les produits électroniques à éliminer ayant une dimension inférieure à 25 cm, aux revendeurs de produits électroniques disposant d'une surface de vente d'au moins 400 m². La collecte séparée correcte, permettant de confier l'équipement éliminé au recyclage, au traitement et à l'élimination compatible avec l'environnement, contribue à éviter les effets négatifs possibles sur la nature et sur la santé, et favorise la réutilisation et/ou le recyclage des matériaux dont l'équipement est fait.

INSTRUCCIONES GENERALES DE SEGURIDAD

1. **Lea con atención las instrucciones y las advertencias contenidas en este manual, ya que proporcionan importantes indicaciones sobre la seguridad de instalación, de uso y de mantenimiento. El presente manual es parte integrante y esencial del producto. Deberá acompañar siempre al aparato incluso en caso de venta de este último a otro propietario o usuario y/o de transferencia a otra instalación.**
2. El fabricante no se hace responsable por daños a personas, animales y cosas derivados de usos inapropiados, erróneos e irracionales o de un incumplimiento de las instrucciones contenidas en este manual.
3. Las operaciones de instalación y mantenimiento del aparato solo deben ser llevadas a cabo por personal profesionalmente cualificado y siguiendo las indicaciones de los apartados correspondientes. Utilice exclusivamente repuestos originales. El incumplimiento de lo anterior puede comprometer la seguridad y **exonera** al fabricante de cualquier responsabilidad.
4. Los elementos de embalaje (grapas, bolsas de plástico, poliestireno expandido, etc.) no deben dejarse al alcance de los niños, ya que son fuentes de peligro.
5. El aparato puede ser utilizado por niños mayores de 8 años y por personas con capacidades físicas, sensoriales o mentales reducidas o sin experiencia o sin los necesarios conocimientos, a condición de que estén bajo supervisión o tras haber recibido instrucciones sobre el uso seguro del equipo y la comprensión de los peligros conexos. Los niños no deben jugar con el aparato. La limpieza y el mantenimiento que deben realizarse por parte del usuario no deben ser efectuados por niños sin vigilancia.
6. **Está prohibido** tocar el equipo estando descalzo o con partes del cuerpo mojadas.
7. Antes de utilizar el aparato y tras una intervención de mantenimiento ordinario o extraordinario, es conveniente llenar con agua el depósito del aparato y, después, vaciarlo por completo, a fin de eliminar las impurezas residuales.
8. Si el aparato dispone de cable eléctrico de alimentación, en caso de sustitución del mismo, hay que dirigirse a centro de asistencia autorizado o a personal profesionalmente cualificado.
9. Es obligatorio enroscar al tubo de entrada del agua del aparato una válvula de seguridad en conformidad con las normativas nacionales. Para los Países que han acogido la norma EN 1487, el grupo de

seguridad debe estar a una presión máxima de 0,7 MPa, debe disponer al menos de un grifo de bloqueo, de una válvula de retención, de una válvula de seguridad y de un dispositivo de interrupción de la carga hidráulica.

10. El dispositivo contra las sobrepresiones (válvula o grupo de seguridad) no debe ser alterado y debe ponerse en funcionamiento periódicamente para comprobar que no esté bloqueado y para eliminar posibles depósitos de cal.
11. Un goteo del dispositivo de protección contra sobrepresiones es **normal** en la fase de calentamiento del agua. Por eso es necesario conectar el tubo de desagüe, que se dejará siempre abierto a la atmósfera, a un tubo de drenaje instalado con una pendiente continua hacia abajo y en un lugar en que no se forme hielo.
12. Es indispensable vaciar el aparato y desconectarlo de la red eléctrica si se deja sin funcionar en un local sometido al hielo.
13. El agua caliente suministrada a través de los grifos de uso con una temperatura superior a los 50°C puede causar inmediatamente graves quemaduras. Los niños, las personas discapacitadas y los ancianos están más expuestos a este riesgo. Se aconseja por lo tanto utilizar una válvula mezcladora termostática que será atornillada en el tubo de salida de agua del aparato.
14. No debe haber ningún elemento inflamable en contacto y/o cerca del aparato.
15. Evite situarse debajo del aparato y colocar cualquier objeto que pueda, por ejemplo, estropearse debido a una pérdida de agua.

FUNCIÓN CICLO DE DESINFECCIÓN TÉRMICA (ANTI-LEGIONELA)

La función antibacteriana se activa y desactiva desde el menú usuario o instalador (estado predefinido configurado en NFC). Si está activa, en la pantalla se enciende el icono correspondiente (fig.3).

La función antibacteriana calienta el agua para evitar la formación de bacterias en el depósito interno. El ciclo antibacteriano se debe ejecutar al encendido (con supercap descargado) o aproximadamente 30 días (según la configuración de los parámetros NFC) después de la última vez que se cumplió la condición antibacteriana. Esto ocurre cuando la temperatura media del agua ha sido superior al set point antibacteriano en un determinado período (el valor predefinido depende del NFC y se puede modificar en el menú instalador, pero en general el ciclo antibacteriano se realiza a 65 ° C para garantizar que la temperatura sea superior a 60 ° C durante 1 hora).

Cuando el ciclo antibacteriano está en ejecución, se visualizan en forma alterna la cadena "Antb" y la cadena principal.

CARACTERÍSTICAS TÉCNICAS

Para las características técnicas consulte los datos de la placa (etiqueta colocada cerca de los tubos de entrada y salida del agua).

Tabla 1 - Información del producto			
Gama de producto	50	80	100
Peso (kg)	17	22	26
Instalación	Vertical	Vertical	Vertical
Modelo	Consulte la placa de datos		
SMART	X	X	X
Qelec (kWh)	6,893	7,323	7,455
Qelec, week, smart (kWh)	24,558	25,435	26,002
Qelec, week (kWh)	29,678	32,942	33,778
Perfil de carga	M	M	M
L_{wa}	15 dB		
η_{wh}	40,0%	40,0%	40,0%
V40 (L)	65	92	130
Capacidad (l)	49	75	95

Los datos energéticos de la tabla y los otros datos que aparecen en la Ficha de Producto (Anexo A que forma parte de este manual) se definen en base a las Directivas EU 812/2013 y 814/2013.

Los productos que no tienen la etiqueta y la respectiva ficha para conjuntos de termo y dispositivos solares, establecidas por el reglamento 812/2013, no se pueden usar para la realización de dichos conjuntos.

El aparato cuenta con una función smart que permite adaptar el consumo a los perfiles de uso del usuario.

Si el aparato se usa correctamente, su consumo diario es de: "Qelec*(Qelec,week,smart/Qelec,week)", inferior al de un producto *equivalente* sin la función smart.

Este aparato respeta las normas internacionales de seguridad eléctrica IEC 60335-1; IEC 60335-2-21. La colocación del marcado CE en el equipo certifica su conformidad con las siguientes Directivas Comunitarias, de las cuales satisface los requisitos esenciales:

- LVD Low Voltage Directive: EN 60335-1, EN 60335-2-21, EN 60529, EN 62233, EN 50106.
- EMC Electro-Magnetic Compatibility: EN 55014-1, EN 55014-2, EN 61000-3-2, EN 61000-3-3.
- RoHS2 Risk of Hazardous Substances: EN 50581.
- ErP Energy related Products: EN 50440.

Este producto respeta el Reglamento REACH.

NORMAS DE INSTALACIÓN (para el instalador)

Este producto, a excepción de los modelos horizontales (Tabla 1), es un aparato que se debe instalar en posición vertical para funcionar correctamente. Al finalizar la instalación, antes de llenarlo de agua y activar la alimentación eléctrica, comprobar la verticalidad efectiva del montaje utilizando un instrumento de comprobación (por ejemplo, un nivel de burbuja).

El aparato sirve para calentar agua a una temperatura inferior a la de ebullición. Debe estar conectado a una red de suministro de agua sanitaria dimensionada en base a sus prestaciones y capacidad.

Antes de conectar el aparato es necesario:

- Controlar que las características (tomar como referencia los datos de la placa) satisfagan las necesidades del cliente.
- Verificar que la instalación sea conforme con el grado IP (protección contra la penetración de fluidos) del aparato según las normas vigentes.

Leer el contenido de la etiqueta del embalaje y de la placa de característica

Este aparato debe ser instalado exclusivamente en el interior de ambientes conformes con las normas vigentes y además se deben respetar las siguientes indicaciones relativas a la presencia de:

- **Humedad:** no instale el aparato en ambientes cerrados (sin ventilación) y húmedos.
- **Hielo:** no instale el aparato en ambientes en los que es probable un descenso de temperatura a niveles críticos con riesgo de formación de hielo.
- **Rayos solares:** no exponga el aparato directamente a los rayos solares, ni siquiera a través de vidrieras.
- **Polvo/vapores/gases:** no instale el aparato en ambientes particularmente agresivos como aquellos con vapores ácidos, polvos o saturados de gas.
- **Descargas eléctricas:** no instale el aparato directamente en las líneas eléctricas no protegidas de alteraciones de tensión.

En general, para distintos tipos de muros y en particular para paredes realizadas con ladrillos o bloques perforados y para tabiques de limitada firmeza, es necesario proceder a una verificación estática preliminar del sistema de soporte. Los ganchos de fijación a la pared deben poder sostener un peso igual al triple del peso del calentador de agua lleno.

Se aconsejan ganchos de diámetro mínimo de 12 mm.

Se aconseja instalar el aparato (A Fig. 1) lo más cerca posible de los puntos de uso para limitar la dispersión de calor a lo largo de las tuberías.

Las normas locales pueden establecer restricciones para la instalación del aparato en el baño, por lo tanto respete las distancias mínimas establecidas por las normativas vigentes.

Para facilitar el mantenimiento, deje un espacio libre alrededor de la tapa de al menos 50 cm para acceder a las partes eléctricas.

Conexión hidráulica

Conecte la entrada y la salida del termo con tubos y conectores resistentes a la presión de funcionamiento y a la temperatura del agua caliente, que normalmente puede alcanzar y también superar los 90 °C. Por eso no se aconsejan materiales que no resistan dichas temperaturas.

El aparato no debe trabajar con aguas de dureza inferior a los 12°F, viceversa con aguas de dureza muy alta (mayor que 25°F). Se recomienda usar un ablandador, calibrado y controlado correctamente y en este caso la dureza residual no debe colocarse por debajo de los 15°F.

Enrosque un racor en T al tubo de entrada de agua del aparato, marcado con un collarín de color azul. En dicho racor atornille por una parte un grifo para el vaciado del termo (B Fig. 2) maniobrable solo con el uso de una herramienta y por la otra el dispositivo de sobrepresión (A Fig. 2).

Grupo de seguridad conforme a la Norma Europea EN 1487

Algunos Países podrían exigir el uso de dispositivos hidráulicos de seguridad específicos que se ajusten a los requisitos legales locales. Corresponde al instalador cualificado, encargado de la instalación del producto, valorar la idoneidad del dispositivo de seguridad que vaya a utilizarse.

Se prohíbe interrumpir los dispositivos de aislamiento (válvulas, grifos, etc.) entre el dispositivo de seguridad y el termo. La salida de descarga del dispositivo debe conectarse a una tubería de descarga con un diámetro al menos igual al de conexión del aparato, mediante un embudo que permita una distancia de aire mínima de 20 mm con posibilidad de control visual. Mediante un tubo flexible, conecte al tubo del agua fría de la red pública la entrada del grupo de seguridad y, si es necesario, utilice un grifo de bloqueo (D fig. 2). Además se debe incluir, en caso de apertura del grifo de vaciado, un tubo de evacuación de agua aplicado a la salida C Fig. 2.

Al atornillar el grupo de seguridad, no lo fuerce hasta el tope ni los altere o manipule.

Si existe una presión de red cercana a los valores de calibrado de la válvula, es necesario aplicar un reductor de presión lo más lejos posible del aparato. En el caso de que se decida por la instalación de un grupo de tipo mezclador (grifería o ducha) se deben purgar las tuberías de posibles impurezas que podrían dañarla.

Conexión eléctrica

Antes de instalar el aparato, es obligatorio realizar un control meticuloso de la instalación eléctrica comprobando su conformidad con las normas de seguridad vigentes, que sea adecuada a la potencia máxima absorbida por el calentador de agua (consulte los datos de la placa) y que la sección de los cables para las conexiones eléctricas sea idónea y esté en conformidad con la normativa vigente.

El fabricante del aparato no se responsabiliza por daños provocados por la falta de puesta a tierra de la instalación ni por anomalías de la instalación eléctrica.

Antes de ponerlo en funcionamiento, controle que la tensión de la red sea conforme con el valor que se encuentra en la placa del aparato.

Está prohibido el uso de regletas de tomas múltiples, extensiones o adaptadores.

Está prohibido usar los tubos de la instalación hidráulica, de calefacción y de gas para la conexión a tierra del aparato. Si el aparato lleva cable de alimentación, cuando haya que sustituirlo, se deberá utilizar un cable de las mismas características (tipo H05VV-F 3x1,5 mm², diámetro 8,5 mm). El cable de alimentación (tipo H05VV-F 3x1 mm² diámetro 8,5 mm) se debe introducir en el orificio correspondiente situado en la parte posterior del aparato y se lo debe deslizar hasta alcanzar el panel de bornes del termostato (**M** Fig. 4).

Para aislar el aparato de la red hay que utilizar un interruptor bipolar que se ajuste a las normas nacionales vigentes (con una apertura de los contactos mínima de 3 mm y, si es posible, provisto de fusibles).

La puesta a tierra del aparato es obligatoria y el cable (que debe ser de color amarillo-verde y más largo que los de las fases) se debe fijar al borne que coincide con el símbolo  (**G** Fig. 4).

Antes de ponerlo en funcionamiento, controle que la tensión de la red sea conforme con el valor que se encuentra en la placa del aparato. Si el aparato no posee cable de alimentación, se debe elegir una modalidad de instalación entre las siguientes:

- conexión a la red fija con tubo rígido (si el aparato no cuenta con sujeta cable), use un cable con sección mínima de 3x1,5 mm²;
- con cable flexible (tipo H05VV-F 3x1,5 mm², diámetro 8,5 mm), cuando el aparato lleva fijables de serie.

Prueba y encendido del aparato

Antes de encender el aparato, llénelo con agua de la red pública.

El llenado se realiza abriendo el grifo central de la instalación doméstica y el del agua caliente hasta que salga todo el aire presente en el depósito. Compruebe visualmente la existencia de eventuales pérdidas de agua incluso en la brida. Encienda el aparato accionando el interruptor.

NORMAS DE MANTENIMIENTO (para personal cualificado)

Antes de solicitar la intervención del Servicio Técnico por una posible avería, compruebe que el fallo del funcionamiento no dependa de otras causas como, por ejemplo, la falta temporal de agua o de energía eléctrica.

Atención: antes de realizar cualquier operación, desconecte el aparato de la red eléctrica.

Vaciado del aparato

Vacíe el aparato tal como se indica a continuación:

- si está instalado el grifo de aislamiento (**D** Fig.2), ciérrelo; si no lo está, cierre el grifo central de la instalación doméstica;
- abra el grifo de agua caliente (lavabo o bañera);
- abra el grifo **B** (Fig. 2).

Posible reemplazo de componentes

Para intervenir en el cable (Ref.Y), primero hay que desconectar de la toma el cable de alimentación del producto. Retirarlo de su alojamiento como se indica en la figura 3, prestando atención a los componentes (figura 3).

Mantenimientos periódico

Para mantener en perfecto estado el aparato, desincruste la resistencia (**R** fig. 8) cada dos años aprox. (Si el aparato trabaja con aguas caracterizadas por una dureza elevada, la frecuencia debe aumentarse.)

La operación, si no quiere trabajar con líquidos idóneos para dicho fin (en este caso, lea atentamente las fichas de seguridad del desincrustante), puede realizarse desmenuzando la costra de cal prestando especial atención para no estropear la coraza de la resistencia.

El ánodo de magnesio (**N** fig. 8) debe ser sustituido cada dos años; si no se sustituye, queda anulada de inmediato la garantía. En presencia de aguas agresivas o ricas en cloruros, se aconseja comprobar el estado del ánodo cada año. Para sustituirlo es necesario desmontar la resistencia y desatornillarla de la abrazadera de sujeción.

NORMAS DE USO PARA EL USUARIO

Reset/Diagnóstico

• **Para modelos que poseen interfaz de usuario como las representadas en las figuras 3:**

Cuando se produce una de las averías descritas más adelante, el aparato entra en un estado de fallos y todos los led del panel de mandos centellean simultáneamente.

Reset: para producir el reset del aparato, apáguelo y vuelva a encenderlo utilizando el botón (⏻) (Ref. A). Si cuando se realiza el reset, la causa de la avería desaparece, el aparato reanuda su funcionamiento regularmente. De lo contrario, todos los led vuelven a centellear y se debe solicitar la intervención del Servicio de Asistencia Técnica.

Diagnóstico: para activar el diagnóstico presione durante 5 segundos el botón (⏻) (Ref. A).

		BITMAP	CÓDIGO	comentarios
Errores no volátiles	ERROR_RELAY_STUCK	0x0001	E22	
	ERROR_DRY_HEATING	0x0002	E25	
	ERROR_NTC_LOW_OVERHEATING	0x0004	E21	
	ERROR_NTC_HIGH_OVERHEATING	0x0008	E21	
	ERROR_BAD_DATA_FLASH	0x0010	E01	
	ERROR_CANT_UNLOCK	0x0020	E09	
Errores volátiles	ERROR_NTC1_SHORTED	0x0001	E20	
	ERROR_NTC1_OPEN	0x0002	E20	
	ERROR_NTC2_SHORTED	0x0004	E20	
	ERROR_NTC2_OPEN	0x0008	E20	
	(free)	0x0010		
	ERROR_INSULATION_FAULT	0x0020	E80	no controlado
	(free)	0x0040		
	ERROR_MISSING_COMM	0x0080	E60	no controlado
	(free)	0x1000		
	ERROR_NFC_DATA	0x4000	E62	no controlado si no está montado NFC
Advertencias volátiles	WARNING_HE_FAULT	0x0001	E24	depende de NFC-R3[HEF] si está presente o DataFlash
	WARNING_TOUCH_COMM	0x0002	E63	
	WARNING_ANODE_FAULT	0x0004	E04	depende de NFC-R3[AIO]-[AIS]=00 si está presente o DataFlash
	WARNING_WIFI_COMM	0x0008	E64	no controlado si NFC-R3[WIF] = 0
	WARNING_NFC_COMM	0x0010	E61	no controlado si no está montado NFC

Reset: para resetear el aparato, apagar el producto y volver a encenderlo a través de la botón (⏻) (Ref. A). Si la causa del mal funcionamiento desaparece con el reset el aparato vuelve a funcionar de forma regular. En caso contrario, el código de error continúa a aparecer en la pantalla: póngase en contacto con el Centro de Asistencia Técnica.

FUNCIÓN CICLO DE DESINFECCIÓN TÉRMICA (ANTI-LEGIONELA)

La función antibacteriana se activa y desactiva desde el menú usuario o instalador (estado predefinido configurado en NFC). Si está activa, en la pantalla se enciende el icono correspondiente (fig.3).

La función antibacteriana calienta el agua para evitar la formación de bacterias en el depósito interno. El ciclo antibacteriano se debe ejecutar al encendido (con supercap descargado) o aproximadamente 30 días (según la configuración de los parámetros NFC) después de la última vez que se cumplió la condición antibacteriana. Esto ocurre cuando la temperatura media del agua ha sido superior al set point antibacteriano en un determinado período (el valor predefinido depende del NFC y se puede modificar en el menú instalador, pero en general el ciclo antibacteriano se realiza a 65 ° C para garantizar que la temperatura sea superior a 60 ° C durante 1 hora).

Cuando el ciclo antibacteriano está en ejecución, se visualizan en forma alterna la cadena "Antb" y la cadena principal.

Regulación de la temperatura y activación de las funciones

• **Para los modelos dotados con interfaz usuario representada en la figura 3:**

Para encender el aparato pulsar la tecla (Ref. A). Seleccionar la temperatura deseada utilizando las teclas "+" y "-" relativas a la temperatura alcanzada, mirando la pantalla (Fig.3). Después de cada interrupción de energía eléctrica, o si el producto se apaga utilizando el botón (Ref. A), permanece memorizada la última temperatura fijada.

Durante la fase de calentamiento es posible comprobar un ruido leve debido al calentamiento del agua. La lámpara piloto queda encendida sólo durante la fase de calentamiento.

La lámpara piloto queda encendida sólo durante la fase de calentamiento.

FUNCIÓN ECO

La función Eco se activa / desactiva pulsando la tecla correspondiente. Si la función está activada, se enciende el icono correspondiente. La función Eco sirve para producir agua caliente de acuerdo con los hábitos del usuario. Durante la primera semana el producto memoriza los consumos y los períodos en que se producen. Durante las semanas siguientes el agua se calentará en los horarios registrados anteriormente. Si el usuario desea poner en cero la función y lanzar un nuevo período de adquisición, debe pulsar 3 segundos la tecla ECO (led eco intermitente).

Si durante la función Eco se pulsan las teclas PLUS o MINUS, la función se desactiva. Si se pulsa SET, en la pantalla principal se visualiza la cadena "Eco" (FIG: 3). Eco no se puede activar en modo Programación.

BAJA POTENCIA

La función de baja potencia se activa / desactiva pulsando la tecla correspondiente. Si la función está activada, se enciende el icono correspondiente. Si está activada la baja potencia, el calentamiento después de un consumo importante se efectúa de manera permanente con la potencia base (configurada desde NFC), y el setpoint se mantiene con la histéresis casi en cero (configurado desde NFC); durante esta fase la potencia será la necesaria para mantener el setpoint (al máximo). La baja potencia se desactiva al seleccionar Boost. La baja potencia se puede seleccionar en modo manual, eco o programa.

BOOST

La función Boost se activa / desactiva pulsando la tecla correspondiente. Si la función está activada, se enciende el icono correspondiente. En boost, el calentamiento activo después de un consumo importante se efectúa de manera permanente con la potencia máxima (configurada desde NFC), y el setpoint se mantiene con la histéresis casi en cero (configurado desde NFC); durante esta fase la potencia será la necesaria para mantener el setpoint (boost al máximo).

Boost se desactiva al seleccionar la baja potencia. La potenciación se puede seleccionar en modo manual, eco o programa.

RECUPERACIÓN RÁPIDA

Esta función debe activarse mediante NFC (estado predefinido: desactivado) o mediante el menú usuario / instalador.

Si se produce un consumo importante y la temperatura del agua baja de los 32 °C, el calentamiento se efectúa a la máxima potencia para alcanzar la temperatura de Ducha lista (configurada desde NFC); la alimentación será aquella seleccionada por el usuario. La recuperación rápida no se efectúa si se ha seleccionado Boost o si el setpoint es menor que NFC [SRT].

MODO PROGRAMA

Es posible seleccionar dos modos Programa en forma separada o conjunta. Los modos Programa se pueden seleccionar pulsando MODE hasta que se enciendan los iconos correspondientes. Seleccionando P1 o P2, es posible configurar el consumo pulsando +/- para cambiar la temperatura, seleccionar para confirmar y luego +/- para seleccionar el tiempo (pasos de 30 minutos) y reselectar para confirmar. Si se ha seleccionado P1 + P2, es posible configurar ambas tomas; primero P1, luego P2.

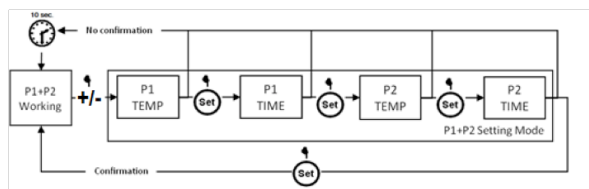

El modo Programa sirve para calentar el agua a la temperatura deseada durante el tiempo seleccionado, calculando la velocidad de calentamiento y la temperatura actual del depósito. En este modo se calcula el tiempo necesario para alcanzar la temperatura deseada en el momento deseado. Fuera de esta franja horaria la temperatura se mantiene al menos en el valor anticongelación.

MODO VACACIONES

Este modo puede ser seleccionado por el usuario pulsando la tecla MODE hasta el encendido del icono correspondiente. Al activar el modo, es necesario introducir el número de días de vacaciones para programar la duración del modo vacaciones, que se desactiva automáticamente al transcurrir este intervalo, reactivándose el modo anterior. Los días restantes se visualizarán en la cadena principal mientras el modo permanezca activo. Pulsando +/- se puede posponer o anticipar la desactivación del modo vacaciones.

Durante las vacaciones estará activa la protección anticongelación (a la potencia seleccionada en caso de T-flex).

Si el modo vacaciones se activa durante un ciclo antibacteriano, el ciclo debe continuar.

PROGRAMACIÓN DEL SET POINT

Pulsando la tecla MÁS o MENOS el usuario puede elegir la temperatura del set point (indicada por los led de temperatura, con los otros led apagados). A cada accionamiento de la tecla, la temperatura aumenta o disminuye 10 grados. Transcurridos 5 segundos sin tocar ninguna tecla, el set point queda confirmado y memorizado. El número de duchas correspondiente al set point deseado se visualiza durante la fase de configuración. El set point seleccionado se puede visualizar pulsando la tecla SET.

ESTADO DE BLOQUEO

Existen dos estados de bloqueo posibles

- ESTADO DE BLOQUEO DEL CONTROL TÁCTIL

Si se detecta un error de control táctil, el estado del LED del toque resulta indeterminado y no puede controlarse.

Este estado se indica mediante el parpadeo de los LED de temperatura (rápido si el producto está encendido, o lento, si está apagado).

- OTRO ESTADO DE BLOQUEO

En estado de bloqueo, todos los iconos deben estar apagados, menos el ICONO SERVICE, intermitente; el código de error se visualiza en la cadena principal (FIG 3). Si hay más de uno, aparecen en secuencia.

Para restablecer un error no volátil, si es posible, pulsar la tecla ON / OFF para apagar / encender el producto.

TEMPO RESTANTE

Es posible visualizar el tiempo de calentamiento restante hasta alcanzar el setpoint seleccionado pulsando simultáneamente las teclas MÁS y MENOS.

La pantalla principal esta vez indica "horas: minutos".

Si el tiempo restante es 0, la pantalla principal indica "-".

AJUSTE DE LA HORA DEL DÍA

Al encendido o después de un corte de suministro eléctrico prolongado (2 horas) es necesario introducir la hora del día para poder trabajar en modo Programa. en la pantalla aparece "00.00" intermitente.

Pulsar +/- para ajustar la hora, y confirmar con SET; luego ajustar los minutos.

La hora del día se podrá visualizar pulsando 3 segundos la tecla SET.

NÚMERO DE DUCHAS

Los iconos de arriba indican el número de duchas correspondiente a la temperatura indicada en la cadena principal.

- Normalmente se indica el número de duchas disponibles

- En el estado de programación de la temperatura se muestra el número de duchas correspondiente a la temperatura a programar

En general el número de duchas correspondientes a una determinada temperatura se calcula como:

$$\text{Nro.} = 4186 * \text{Volumen} * (\text{Temp.} - 10) / (3600000 * 1,4)$$

Este número se debe redondear por exceso o por defecto para evitar el parpadeo de los iconos.

NOTAS IMPORTANTES (para el usuario)

Antes de realizar una operación de limpieza del aparato, asegúrese de haber apagado el producto situando el interruptor externo en la posición OFF. No utilice insecticidas, solventes ni detergentes agresivos que puedan estropear las partes pintadas o de material plástico.

Si el agua de salida está fría, compruebe:

- que el aparato esté conectado a la alimentación eléctrica y que el interruptor externo esté en la posición ON.
- que al menos el led de 40 °C (Ref. 1) esté encendido (para los modelos equipados con interfaz de usuario representada en las figuras 3);

Si hay vapor en la salida de los grifos:

Interrumpa la alimentación eléctrica del aparato y póngase en contacto con el centro de asistencia técnica.

Si el caudal de agua caliente es insuficiente, compruebe:

- la presión de red del agua;
- si hay una obstrucción en los tubos de entrada y de salida del agua (deformaciones o sedimentos).

Expulsión de agua por el dispositivo de sobrepresión

Durante la fase de calentamiento es normal que gotee agua del dispositivo. Si se quiere evitar dicho goteo, se debe instalar un vaso de expansión en la instalación de salida.

Si continúa expulsando agua durante el período de no calentamiento, se debe comprobar:

- el calibrado del dispositivo;
- la presión de red del agua.

Atención: No obstruya nunca la salida de evacuación del dispositivo.

SI EL PROBLEMA PERSISTE, NO INTENTE REPARAR EL APARATO; CONTACTE SIEMPRE CON PERSONAL CUALIFICADO.

Los datos y las características no comprometen a la empresa fabricante, que se reserva el derecho de aportar todas las modificaciones que considere oportunas sin previo aviso o sustitución.



Este producto está en conformidad con la Directiva WEEE 2012/19/EU.

El símbolo del contenedor tachado que aparece en el aparato o en su embalaje indica que el producto se debe recoger por separado con respecto a otros residuos al final de su vida útil. Por tanto, el usuario debe entregar el aparato al final de su vida útil a los centros idóneos de recogida selectiva de los residuos electrotécnicos y electrónicos.

Como alternativa a la gestión autónoma es posible entregar el equipo que se quiere eliminar al revendedor cuando se compra un nuevo equipo de tipo equivalente. Los productos electrónicos que se deben eliminar y que tengan dimensiones inferiores a los 25 cm se pueden entregar de forma gratuita a los revendedores de productos electrónicos con superficie de venta de al menos 400 m², sin obligación de compra.

La recogida selectiva adecuada del equipo para el reciclaje, el tratamiento y la eliminación compatible con el medio ambiente, contribuye a evitar posibles efectos negativos en el medio ambiente y en la salud y favorece el nuevo uso y/o reciclado de los materiales que componen el aparato.

INSTRUÇÕES GERAIS DE SEGURANÇA

1. **Ler atentamente as instruções e as advertências contidas no presente manual, pois fornecem indicações importantes acerca da segurança da instalação, do uso e da manutenção. O presente manual é parte integrante e essencial do produto. Deverá acompanhar sempre o aparelho, mesmo em caso de cessação a outro proprietário ou utilizador e/ou transferência para outro sistema.**
2. A empresa fabricante não se responsabiliza por eventuais danos a pessoas, animais e objetos decorrentes de usos impróprios, incorretos e irracionais ou do incumprimento das instruções apresentadas neste manual.
3. A instalação e a manutenção do aparelho devem ser feitas por pessoal profissionalmente qualificado e conforme indicado nos respectivos parágrafos. Utilizar exclusivamente peças sobressalentes originais. O descumprimento das indicações apresentadas acima pode comprometer a segurança e determina a **isenção** de responsabilidade do fabricante.
4. Os elementos de embalagem (grampos, sacos de plástico, esferovite, etc.) não devem ser deixados ao alcance de crianças, pois são fontes de perigo.
5. O aparelho pode ser utilizado por crianças com idade não inferior a 8 anos e por pessoas com reduzidas capacidades físicas, sensoriais ou mentais, ou desprovidas de experiência, desde que sejam supervisionadas ou após receberem instruções acerca do uso do aparelho e compreenderem os perigos inerentes a ele. As crianças não devem brincar com o aparelho. A limpeza e a manutenção destinadas a serem realizadas pelo utilizador não devem ser feitas por crianças sem supervisão.
6. **É proibido** tocar o aparelho se estiver com pés descalços ou com partes do corpo molhadas.
7. Antes de utilizar o aparelho e depois de uma intervenção de manutenção ordinária ou extraordinária, convém encher com água o reservatório do aparelho e, em seguida, fazer uma operação de completo esvaziamento a fim de remover eventuais impurezas residuais.
8. Se o aparelho possuir cabo elétrico de alimentação, a sua eventual substituição deverá ser feita por um centro de assistência autorizado ou por pessoal profissionalmente qualificado.
9. É obrigatório aparafusar no tubo de entrada de água do aparelho

uma válvula de segurança conforme com as normas nacionais. Para os países que transpuseram a norma EN 1487 o grupo de segurança deve ter uma pressão máxima de 0,7 MPa e deve compreender pelo menos uma torneira de intercetação, uma válvula de retenção, uma válvula de segurança e um dispositivo de interrupção de carga hidráulica.

10. O dispositivo contra as sobrepressões (válvula ou grupo de segurança), não deve ser adulterado e deve ser acionado periodicamente para verificar se não está bloqueado e para remover eventuais depósitos de calcário.
11. O gotejamento do dispositivo contra as sobrepressões é **normal** na fase de aquecimento da água. Por isso, é necessário ligar a descarga, que deve permanecer sempre aberta para a atmosfera, com um tubo de drenagem instalado com inclinação contínua para baixo e em local sem gelo.
12. É indispensável esvaziar o aparelho e desconectá-lo da rede elétrica se tiver que permanecer inutilizado em um local submetido ao gelo.
13. A água quente fornecida com uma temperatura superior a 50° C às torneiras de utilização pode causar imediatamente queimaduras graves. Crianças, portadores de deficiência e idosos estão mais expostos a esse risco. Por isso, é aconselhável utilizar uma válvula misturadora termostática aparafusada ao tubo de saída de água do aparelho sinalizado com um colar vermelho.
14. Nenhum elemento inflamável pode estar em contacto e/ou perto do aparelho.
15. Não colocar em baixo do aparelho nem aproximar dele qualquer objeto que possa, por exemplo, ser danificado por uma eventual fuga de água.

FUNÇÃO CICLO DE DESINFEÇÃO TÉRMICA (ANTILEGIONELA)

A função antibacteriana é ativada/desativada a partir do menu do utilizador ou instalador (estado predefinido configurado em NFC). Se estiver ativa, o ícone correspondente no display acende-se (fig. 3).

A função antibacteriana aquece a água para evitar a formação de bactérias no depósito interno. O ciclo antibacteriano deve ser executado no momento do acendimento (com supercap descarregado) ou após cerca de 30 dias (consoante a configuração dos parâmetros NFC) desde a última vez em que a condição antibacteriana tiver sido considerada satisfeita. Isto verifica-se quando a temperatura média da água tiver sido superior ao set point antibacteriano por um determinado período (o valor predefinido depende do NFC e pode ser modificado a partir do menu do instalador, mas em geral o ciclo antibacteriano é executado a 65 °C para garantir que a temperatura seja superior a 60 °C por 1 hora). Quando o ciclo antibacteriano estiver em execução, é visualizada a mensagem "Antb" alternada à linha principal.

CARACTERÍSTICAS TÉCNICA

Para as características técnicas, consultar os dados de placa (etiqueta colocada perto dos tubos de entrada e saída de água).

Tabela 1 - Informações sobre o Produto			
Gama de producto	50	80	100
Peso (kg)	17	22	26
Instalação	Verticais	Verticais	Verticais
Modelo	Consultar a placa das características		
SMART	X	X	X
Qelec (kWh)	6,893	7,323	7,455
Qelec, week, smart (kWh)	24,558	25,435	26,002
Qelec, week (kWh)	29,678	32,942	33,778
Perfil de carga	M	M	M
L _{wa}	15 dB		
η _{wh}	40,0%	40,0%	40,0%
V40 (L)	65	92	130
Capacidade (l)	49	75	95

Os dados energéticos na tabela e os outros dados apresentados na Ficha do Produto (Anexo A que é parte integrante deste manual) são definidos com base nas Diretivas EU 812/2013 e 814/2013.

Os produtos desprovidos de etiqueta e da respetiva ficha para conjuntos de termoacumuladores e dispositivos solares, previstas pelo regulamento 812/2013, não são destinados à realização de tais conjuntos.

O aparelho está equipado com uma função smart que permite adaptar o consumo aos perfis de utilização do utilizador. Se operado corretamente, o aparelho tem um consumo diário equivalente a "Qelec* (Qelec, week, smart/Qelec, week)" inferior ao de um produto *equivalente* sem a função smart".

Este aparelho está em conformidade com as normas internacionais de segurança elétrica IEC 60335-1; IEC 60335-2-21. A colocação da marcação CE no aparelho certifica a conformidade às seguintes Diretivas Comunitárias, das quais satisfaz os requisitos essenciais:

- LVD Low Voltage Directive: EN 60335-1, EN 60335-2-21, EN 60529, EN 62233, EN 50106.
- EMC Electro-Magnetic Compatibility: EN 55014-1, EN 55014-2, EN 61000-3-2, EN 61000-3-3.
- RoHS2 Risk of Hazardous Substances: EN 50581.
- ErP Energy related Products: EN 50440.

Este produto está em conformidade com o Regulamento REACH.

NORMAS DE INSTALAÇÃO (para o instalador)

Este produto, excluindo os modelos horizontais (Tabela 1), é um aparelho que deve ser instalado na posição vertical para operar corretamente. No final da instalação, e antes de qualquer enchimento com água e alimentação elétrica do mesmo, utilizar um instrumento de verificação (por ex. nível com bolha) para verificar a efetiva verticalidade de montagem.

O aparelho serve para aquecer a água a uma temperatura inferior àquela de ebulição.

Deve ser ligado a uma rede de adução de água para uso doméstico adequada às suas prestações e volume.

Antes de ligar o aparelho, deve-se:

- Controlar que as características (referir-se aos dados da placa) satisfaçam as necessidades do cliente.
- Verificar que a instalação seja conforme ao grau IP (protecção contra penetração por fluidos) do aparelho, em conformidade com as normas em vigor.
- Ler as informações escritas sobre a etiqueta da embalagem e sobre a placa das características.

Este aparelho foi projectado para ser instalado exclusivamente em locais em conformidade com as normas em vigor e requer, ademais, a observância dos avisos a seguir, relativos à presença de:

- **Humidade:** não instalar o aparelho em locais fechados (não arejados) e húmidos.
- **Gelo:** não instalar o aparelho em ambientes nos quais é provável o abaixamento da temperatura em níveis críticos com risco de formação de gelo.
- **Raios solares:** não expor o aparelho directamente aos raios solares, mesmo em presença de vidraças.
- **Pó/vapores/gases:** não instalar o aparelho em presença de ambientes especialmente agressivos, como vapores ácidos, pós ou saturados de gás.
- **Descargas eléctricas:** não instalar o aparelho directamente sobre as linhas eléctricas não protegidas contra oscilações de tensão.

Em caso de paredes realizadas com tijolos ou blocos furados, divisórias com estabilidade limitada ou, em todo caso, muros diversos daqueles indicados, deve-se proceder a uma verificação estática preliminar do sistema de suporte. Os ganchos de suspensão à parede devem ser aptos a sustentar um peso três vezes superior ao do termoacumulador cheio d'água. Aconselham-se ganchos com um diâmetro mínimo de 12 mm.

É aconselhável instalar o aparelho (A Fig.1) o máximo possível próximo dos pontos de utilização para reduzir as dispersões de calor ao longo das tubagens.

As normas locais podem prever restrições para a instalação do aparelho na casa de banho, por isso, devem ser respeitadas as distâncias mínimas previstas pelas normas vigentes.

Para tornar mais fáceis as várias operações de manutenção, reservar um espaço livre ao redor da cobertura de pelo menos 50 cm para aceder às partes eléctricas.

Ligação hidráulica

Ligar a entrada e a saída do termoacumulador com tubos ou conexões resistentes à pressão de funcionamento e à temperatura da água quente que normalmente pode atingir ou ultrapassar 90 °C. Por isso, desaconselha-se a utilização de materiais que não resistem a tais temperaturas.

O aparelho não deve operar com águas que tenham dureza inferior a 12°F, de outro modo, no caso de águas que tenham dureza particularmente elevada (acima de 25°F), é aconselhável usar um amaciador adequadamente calibrado e monitorizado e, nesse caso, a dureza residual não deve ser inferior a 15°F.

Aparafusar ao tubo de entrada de água do aparelho, marcado com o colar azul, uma conexão em "T". Nessa conexão, aparafusar, de um lado, uma torneira para esvaziar o termoacumulador (B fig. 2) cujo manuseio requer a utilização de uma ferramenta, e, do outro, um dispositivo contra sobrepensões (A fig. 2).

Grupo de segurança conforme com a Norma Europeia EN 1487

Alguns países podem exigir a utilização de dispositivos hidráulicos de segurança específicos, alinhados com os requisitos de lei locais; fica a cargo do instalador qualificado, encarregado de fazer a instalação do produto, avaliar a correta adequação do dispositivo de segurança a ser utilizado.

É proibido colocar qualquer dispositivo de intercetção (válvula, torneiras, etc.) entre o dispositivo de segurança e o termoacumulador.

A saída de descarga do dispositivo deve ser conectada a uma tubagem de descarga que tenha um diâmetro pelo menos igual à tubagem de ligação do aparelho, através de um funil que permita uma distância de ar de no mínimo 20 mm com possibilidade de fazer o controlo visual. Ligar através de tubo flexível, ao tubo da água fria de rede, a entrada do grupo de segurança, se necessário utilizando uma torneira de intercetção (D fig. 2). Além disso, para quando for necessário abrir a torneira de esvaziamento, instalar um tubo de descarga de água na saída C fig. 2.

Ao aparafusar o grupo de segurança, não forçá-lo no fim de curso e não adulterá-lo.

Se houver uma pressão de rede próxima aos valores de calibração da válvula, é necessário instalar um redutor de pressão na posição mais afastada possível do aparelho. Ao decidir instalar grupos misturadores (torneiras ou duche), eliminar da instalação todas as impurezas que podem danificá-los.

Ligação eléctrica

É obrigatório, antes de instalar o aparelho, fazer um controlo metucioso do sistema elétrico verificando a sua conformidade com as normas de segurança vigentes, se é adequado à potência máxima absorvida pelo termoacumulador (consultar os dados da placa) e se a secção dos cabos para as conexões elétricas é adequada e conforme com a norma vigente.

O fabricante do aparelho não é responsável por eventuais danos causados pela falta de ligação à terra do sistema ou por anomalias de alimentação elétrica.

Antes de colocar em funcionamento, controlar se a tensão de rede está em conformidade com o valor de placa dos aparelhos.

É proibido o uso de triplas, extensões ou adaptadores.

É proibido usar os tubos da instalação hidráulica, de aquecimento e de gás para a ligação à terra do aparelho.

Se o aparelho tiver cabo de alimentação, quando o tiver de substituir, deverá utilizar um cabo das mesmas características (tipo H05VV-F 3x1,5 mm², diâmetro 8,5 mm). O cabo de alimentação (tipo H05VV-F 3x1 mm² diâmetro 8,5 mm) deve ser introduzido no respetivo furo situado na parte traseira do aparelho e estendido até alcançar os bornes do termóstato (**M** Fig. 4).

Para a exclusão do aparelho da rede deve ser utilizado um interruptor bipolar que satisfaça as normas nacionais vigentes (abertura dos contactos de pelo menos 3 mm, de preferência, provido de fusíveis).

A ligação à terra do aparelho é obrigatório e o fio de terra (que deve ser na cor amarelo-verde e mais comprido dos fios das fases) deve ser fixado ao terminal em correspondência do símbolo  (**G** Fig. 4).

Se o aparelho não estiver com o cabo de alimentação, as modalidades de instalação devem ser escolhidas entre as seguintes:

- ligação à rede fixa com tubo rígido (se o aparelho não for fornecido com prendedor do cabo), utilizar cabo com secção mínima de 3x1,5 mm²;
- com cabo flexível (tipo H05VV-F 3x1,5 mm², diâmetro 8,5 mm), quando o aparelho tiver fixador de série.

Teste e ligação do aparelho

Antes de ligar o aparelho, enchê-lo com água da rede.

Esse enchimento é feito com a abertura da torneira central do sistema doméstico e da água quente, até sair todo o ar do reservatório. Compruebe visualmente la existencia de eventuales pérdidas de agua incluso en la brida. Si es necesario, apriéte-la con moderación.

Suministre la corriente eléctrica accionando el interruptor.

NORMAS DE MANUTENÇÃO (por pessoal qualificado)

Antes de requerer a intervenção do Serviço de Assistência Técnica por uma possível avaria, certifique-se de que o problema de funcionamento não foi provocado por outras causas como, por exemplo, a falta temporal de água ou de energia eléctrica.

Atenção: antes de fazer qualquer operação, desconectar o aparelho da rede eléctrica.

Esvaziamento do aparelho

Esvaziar o aparelho adotando o procedimento abaixo:

- se tiver uma torneira de isolamento instalada (**D** fig.2), feche-a; se não tiver, feche a torneira central da instalação doméstica;
- abra uma torneira de água quente (do lavatório ou da banheira);
- abra a torneira **B** (fig. 2).

Possível substituição de componentes

Para intervir no cabo (Ref. Y), desligar em primeiro lugar o cabo de alimentação do produto da tomada.

Retirá-lo do alojamento, tal como indicado na figura 3, prestando atenção aos componentes que o constituem (figura 3).

Manutenções periódicas

Para manter a boa eficiência do aparelho é oportuno proceder à desincrustação da resistência (R fig. 8) a cada dois anos aproximadamente (na presença de águas de elevada dureza a frequência deve ser aumentada).

A operação, se preferir não utilizar líquidos apropriados para este fim (nesse caso, ler atentamente as fichas de segurança do desincrustante), pode ser feita por meio da desintegração da camada de calcário com cuidado para não danificar a couraça da resistência.

O ânodo de magnésio (N fig. 8) deve ser substituído a cada dois anos, senão a garantia perde a validade. Na presença de águas agressivas ou ricas de cloretos, é aconselhável verificar o estado do ânodo anualmente.

Para substituí-lo, é necessário desmontar a resistência e desparafusá-lo do suporte de sustentação.

NORMAS DE USO PARA O UTILIZADOR

Reset/Diagnostica

- **Para os modelos equipados com interface usuário representada nas figuras 3.**

No momento em que se verifica uma das falhas abaixo descritas, o aparelho entra em estado de fault e todos os indicadores luminosos do painel de controlo piscam simultaneamente.

- **Reset:** para proceder ao reset do aparelho, desligar e ligar o produto com a tecla (⏻) (Ref. A). Se a causa da falha tiver desaparecido no momento do reset, o aparelho retomará seu funcionamento normal. Caso contrário, todos os sinais luminosos começam a piscar, e será preciso solicitar a intervenção da Assistência Técnica.

		BITMAP	CÓDIGO	comentarios
Erros não voláteis	ERROR_RELAY_STUCK	0x0001	E22	
	ERROR_DRY_HEATING	0x0002	E25	
	ERROR_NTC_LOW_OVERHEATING	0x0004	E21	
	ERROR_NTC_HIGH_OVERHEATING	0x0008	E21	
	ERROR_BAD_DATA_FLASH	0x0010	E01	
	ERROR_CANT_UNLOCK	0x0020	E09	
Erros voláteis	ER3OR_NTC1_SHORTED	0x0001	E20	
	ERROR_NTC1_OPEN	0x0002	E20	
	ERROR_NTC2_SHORTED	0x0004	E20	
	ERROR_NTC2_OPEN	0x0008	E20	
	(free)	0x0010		
	ERROR_INSULATION_FAULT	0x0020	E80	não verificado
	(free)	0x0040		
	ERROR_MISSING_COMM	0x0080	E60	não verificado
	(free)	0x1000		
	ERROR_NFC_DATA	0x4000	E62	não verificado se não estiver instalado NFC
Avisos voláteis	WARNING_HE_FAULT	0x0001	E24	depende de NFC-R3[HEF] se presente ou DataFlash
	WARNING_TOUCH_COMM	0x0002	E63	
	WARNING_ANODE_FAULT	0x0004	E04	depende de NFC-R3[AIO]-[AIS]=00 se presente ou DataFlash
	WARNING_WIFI_COMM	0x0008	E64	não verificado se NFC-R3[WIF] = 0
	WARNING_NFC_COMM	0x0010	E61	não verificado se não estiver instalado NFC

- **Reset:** para proceder ao reset do aparelho, desligar e ligar o produto com a tecla (⏻) (Ref. A). Se a causa da falha tiver desaparecido no momento do reset, o aparelho retomará seu funcionamento normal. Caso contrário, o visor continua mostrando o código de erro e será preciso solicitar a intervenção da Assistência Técnica.

Função "ciclo de desinfecção térmica" (antilegionela)

A função antibacteriana é ativada/desativada a partir do menu do utilizador ou instalador (estado predefinido configurado em NFC). Se estiver ativa, o ícone correspondente no display acende-se (fig. 3).

A função antibacteriana aquece a água para evitar a formação de bactérias no depósito interno. O ciclo antibacteriano deve ser executado no momento do acendimento (com supercap descarregado) ou após cerca de 30 dias (consoante a configuração dos parâmetros NFC) desde a última vez em que a condição antibacteriana tiver sido considerada satisfeita. Isto verifica-se quando a temperatura média da água tiver sido superior ao set point antibacteriano por um determinado período (o valor predefinido depende do NFC e pode ser modificado a partir do menu do instalador, mas em geral o ciclo antibacteriano é executado a 65 °C para garantir que a temperatura seja superior a 60 °C por 1 hora). Quando o ciclo antibacteriano estiver em execução, é visualizada a mensagem "Antb" alternada à linha principal.

Regulação da temperatura e ativação das funções

• Para os modelos equipados com interface usuário representada nas figuras 3:

Para ligar o aparelho, pressionar a tecla (Ref. A). Configurar a temperatura pretendida utilizando os botões "+" e "-" relativos à temperatura atingida observando o display (Fig. 3).

Em caso de falta de alimentação, ou se o produto for desligado mediante a tecla (⏻) (Ref. A), permanece memorizada a última temperatura configurada.

No decorrer da fase de aquecimento, pode verificar-se um leve ruído devido ao aquecimento da água.

A luz permanece acesa durante a fase de aquecimento.

FUNÇÃO ECO

A função Eco é ativada/desativada pressionando o botão correspondente. Se a função estiver ativada, o ícone correspondente será ativado.

A função Eco produz água quente registrando os hábitos do utilizador. Assim, na primeira semana, o produto memoriza os fornecimentos e os períodos em que ocorrem estes fornecimentos. Nas semanas seguintes, é executado o aquecimento da água em relação ao registado anteriormente. Se o utilizador desejar restaurar a função e iniciar um novo período de registo, é necessário pressionar o botão ECO por 3 segundos (o LED Eco irá piscar).

Se durante a função Eco forem pressionadas as teclas PLUS ou MINUS, a função será desativada. Se for pressionado SET, a mensagem "Eco" é visualizada no ecrã (FIG: 3) principal.

Eco não pode ser ativado nas modalidades de programação.

LOW POWER

A função de baixa potência é ativada/desativada pressionando o botão correspondente. Se a função estiver ativada, o ícone correspondente irá acender. Se a baixa potência estiver ativa, o aquecimento após um grande fornecimento é executado de forma permanente com a potência de base (configurada por NFC), pelo que o setpoint é mantido com histerese quase a zero (configurado por NFC): durante esta fase, a potência é a necessária para manter o mesmo setpoint (no máximo).

A baixa potência é desativada se for selecionado Boost.

A baixa potência pode ser selecionada na modalidade manual, eco ou programa.

BOOST

A função Boost é ativada/desativada pressionando o botão correspondente. Se a função estiver ativada, o ícone correspondente irá acender.

Em Boost, o aquecimento ativo após um grande fornecimento é executado de forma permanente com a potência máxima (configurada por NFC), pelo que o setpoint é mantido com histerese quase a zero (configurado por NFC): durante esta fase, a potência é a necessária para manter o mesmo setpoint (boost no máximo).

O Boost é desativado se for selecionada a baixa potência.

O potenciamento pode ser selecionado na modalidade manual, eco ou programa.

FAST RECOVERY

Esta função deve ser ativada através de NFC (desativado na configuração predefinida) ou no menu do utilizador/instalador.

Caso se verifique um grande fornecimento e a temperatura desça abaixo dos 32 °C, o aquecimento é executado na máxima potência para alcançar a temperatura de Duche pronto (configurada por NFC), pelo que a alimentação é a configurada pelo utilizador.

A recuperação rápida não é executada se estiver selecionado Boost ou se o setpoint for inferior a NFC [SRT].

PROGRAM MODE

Duas modalidades de programa podem ser configuradas pelo utilizador em separado ou em conjunto.

Podem ser selecionadas pressionando o botão MODE até que os ícones correspondentes se acendam.

Ao selecionar P1 ou P2, é possível configurar o fornecimento pressionando +/- para alterar a temperatura, configurar para confirmar e depois +/- para selecionar o tempo (intervalos de 30 minutos) e reconfigurar para confirmar.

Quando é selecionado P1 + P2, é possível configurar ambas as entradas: primeiro P1, depois P2.

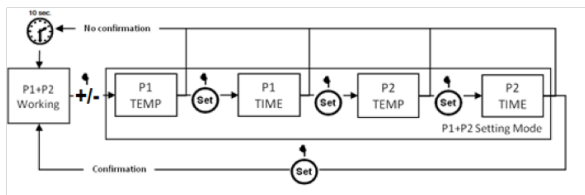

A modalidade Programa tem como objetivo aquecer a água à temperatura e tempo selecionado calculando a velocidade de aquecimento e a temperatura atual do depósito. A modalidade estima o tempo necessário para alcançar a temperatura pretendida no momento desejado. Fora desta faixa horária, a temperatura é mantida pelo menos à temperatura antigelo.

HOLIDAY MODE

Esta modalidade pode ser selecionada pelo utilizador pressionando o botão MODE até acender o ícone correspondente. Ao introduzir a modalidade, é necessário inserir o número de dias de férias para configurar a duração da modalidade de férias, que se autodesativa no final deste intervalo de tempo, sendo inserida a modalidade anterior. Os dias de férias restantes são visualizados na linha principal, enquanto a modalidade está ativa. Pressionando +/-, podem ser modificados para adiantar ou atrasar a desativação da modalidade férias.

Durante as férias, está ativa a proteção antigelo (executada com a potência selecionada em caso de T-flex).

Se estiver ativo um ciclo antibacteriano ao entrar de férias, deve continuar.

Configuração do setpoint

Pressionando o botão MAIS ou MENOS, o utilizador poderá escolher a temperatura do setpoint (indicada pelos LEDs de temperatura com os outros LEDs desligados). Cada pressão aumentará ou diminuirá a temperatura em 10 graus. Após 5 segundos sem ações, o setpoint será confirmado e memorizado. O número de duches correspondente ao setpoint pretendido é visualizado durante a fase de configuração. O setpoint selecionado pode ser visualizado também pressionando a tecla SET.

ESTADO DE BLOQUEIO

Existem dois possíveis estados de bloqueio

- ESTADO DE BLOQUEIO DO ECRÃ TOUCH

Se for detetado um erro de comando tátil, o estado do LED do toque é indeterminado e não pode ser controlado.

Este estado é indicado pela intermitência dos LEDs de temperatura (rápido se o produto estiver aceso, lento se o produto estiver desligado).

- OUTRO ESTADO DE BLOQUEIO

Em estado de bloqueio, todos os ícones devem ser desligados, à exceção do ÍCONE SERVICE que pisca; o código de erro é visualizado na linha principal da cover (FIG. 3). Se se verificar mais do que um, devem ser mostrados um após o outro.

Para restabelecer um erro não volátil, se possível, é necessário pressionar o botão ON / OFF para desligar/ligar o produto.

REMAINING TIME

É possível visualizar o tempo de aquecimento restante para alcançar o setpoint selecionado pressionando em simultâneo os botões MAIS e MENOS.

O ecrã principal apresentará "horas: minutos".

Se o tempo restante for 0, o ecrã principal mostrará "-".

TIME OF DAY SETTING (DEFINIÇÃO DA HORA DO DIA)

Ao ligar após o produto piscar ou após um longo black-out (2 horas), a cover pede a introdução da hora do dia necessária para trabalhar na modalidade programa: é visualizado "00.00" intermitente.

Pressionando +/- é possível selecionar e confirmar as horas com SET; em seguida, é possível selecionar também os minutos.

A hora do dia pode ser visualizada também pressionando o botão SET por 3 segundos.

NUMBER OF SHOWERS (NÚMERO DE DUCHES)

Os ícones em cima indicam um número de duches correspondente à temperatura indicada na linha principal, portanto:

- normalmente é mostrado o número de duches disponíveis
- no estado de configuração da temperatura é mostrado o número de duches correspondente à temperatura a configurar

Em geral, o número de duches correspondentes a uma determinada temperatura é calculado como:

$$No = 4186 * Volume * (Temp - 10) / (3600000 * 1,4)$$

Este número deve ser arredondado por excesso ou defeito para evitar a tremulação dos ícones.

NOTAS IMPORTANTES (para o utilizador)

Antes de realizar qualquer operação de limpeza do aparelho, verificar se o produto foi desligado colocando o interruptor externo na posição OFF. Não utilizar inseticidas, solventes ou detergentes agressivos que possam danificar as partes pintadas ou de material plástico.

Se a água que sai estiver fria, verificar:

- se o aparelho está conectado à alimentação elétrica e o interruptor externo está na posição ON.
- se pelo menos o led dos 40 °C (Ref. 1) está aceso (para os modelos providos de interface do utilizador representada nas figuras 3);

Se houver vapor na saída das torneiras:

Interromper a alimentação elétrica do aparelho e contactar a assistência técnica.

Se houver fluxo insuficiente de água quente, verificar:

- a pressão de rede da água;
- eventual obstrução dos tubos de entrada e saída da água (deformações ou sedimentos)..

Expulsão de água pela válvula de sobrepessão

Durante a fase de aquecimento é normal que goteje um pouco de água pela válvula de segurança. Se quiser evitar o dito gotejamento, deve instalar um vaso de expansão na instalação de saída.

Se continuar a expulsar água durante o período de não aquecimento, deve-se comprovar:

- a calibragem do dispositivo;
- a pressão da rede de água.

Atenção: Não obstrua nunca a saída de evacuação do dispositivo.

SE O PROBLEMA PERSISTIR, DE QUALQUER MODO, NÃO TENTAR REPARAR O APARELHO: SOLICITAR SEMPRE OS SERVIÇOS DE PESSOAL QUALIFICADO.

Os dados e as características indicadas não vinculam a Empresa fabricante, que se reserva o direito de fazer todas as alterações que julgar necessárias sem a obrigatoriedade de avisar previamente ou fazer substituições.



Este produto está de acordo com a Diretiva WEEE 2012/19/EU

O símbolo de um contenedor barrado por uma cruz colocado no equipamento ou na sua embalagem indica que o produto, no fim da sua vida útil, deve ser recolhido separadamente dos outros resíduos. O utilizador deverá, portanto, entregar o equipamento que chegou ao final da sua vida útil em um centro autorizado de recolha seletiva de resíduos eletrotécnicos e eletrónicos. Como opção à gestão autónoma, é possível entregar ao revendedor o equipamento que se pretende eliminar no momento da aquisição de um novo equipamento de tipo equivalente. Nos revendedores de produtos eletrónicos com superfície de venda de pelo menos 400 m² também é possível entregar gratuitamente, sem a obrigatoriedade de comprar, os produtos eletrónicos que devem ser eliminados com dimensões inferiores a 25 cm. Uma recolha seletiva adequada que permita o encaminhamento sucessivo do equipamento desativado à reciclagem, ao tratamento e à eliminação ambientalmente compatível contribui para evitar possíveis efeitos negativos para o ambiente e para a saúde e favorece a reutilização e/ou a reciclagem dos materiais que compõem o equipamento.

ÁLTALÁNOS BIZTONSÁGI UTASÍTÁSOK

1. **Olvassa el figyelmesen a kézikönyv előírásait és figyelmeztetéseit, mivel a biztonságos telepítésre, felhasználásra és karbantartásra vonatkozóan fontos információkat tartalmaz.**
A kézikönyv a termék lényeges szerves része. A berendezéshez kell mellékelni új tulajdonosnak vagy felhasználónak történő átadás esetén és/vagy más létesítményre történő átszállítás esetén is.
2. A gyártó nem vonható felelősségre a nem megfelelő, hibás vagy ésszerűtlen használatból illetve a jelen kézikönyvben foglalt előírások megszegéséből eredő károkért illetve személyi sérülésekért.
3. A készülék beszerelését és karbantartását csak megfelelő ismeretekkel rendelkező szakemberek végezhetik el. Kizárólag eredeti cserealkatrészek használhatók. A fentiek figyelmen kívül hagyása veszélyezteti a biztonságot, és **érvényteleníti** a gyártó mindennemű felelősségét.
4. A csomagolás anyagai (tűzőkapcsok, műanyag zacskók, polisztirol hablemezek, stb.) nem kerülhetnek gyermekek kezébe, mivel ezek veszélyforrások.
5. A berendezést nyolc éven aluli gyermekek, csökkent fizikai, érzékszervi vagy mentális képességű, vagy tapasztalat vagy szükséges ismeret hiányában lévő személyek, csak felügyelet alatt használhatják, vagy ha a berendezés használatára vagy a berendezéssel kapcsolatos veszélyek megértésére vonatkozóan utasításokkal lettek ellátva. Gyermekek a berendezéssel nem játszhatnak. A felhasználó által elvégzendő tisztítást és karbantartást gyermekek felügyelet nélkül nem végezhetik.
6. **Tilos** a berendezést meztláb vagy nedves testrésszel érinteni.
7. Használat előtt illetve a rendes vagy rendkívüli karbantartást követően töltsse fel vízzel a berendezés tartályát, majd végezze el a teljes ürítési műveletet is, a visszamaradó esetleges szennyeződések eltávolításához.
8. Amennyiben a berendezés villamos tápkábellel van felszerelve, ha a kábel segítségre szorul, forduljon az ügyfélközponthoz vagy szakemberhez.
9. A berendezés bemenő ági vízvezetékére kötelező egy a hatályos nemzeti előírásoknak megfelelő biztonsági szelepet csatlakoztatni. Azokban az országokban, amelyek bevezették az EN 1487 szabványt, a biztonsági egység maximum nyomásértéke 0,7 MPa lehet, és a biztonsági berendezésre legalább egy elzárócsapot, egy vissza-

csapó szelepet, egy biztonsági szelepet és egy hidraulikus terhelést megszakító elemet kell felszerelni.

10. A túlnyomás ellen felszerelt biztonsági elemet (szelepet vagy biztonsági egységet) módosítani tilos. A elemet rendszeresen működtetni kell annak ellenőrzéséhez, hogy nincs-e beragadva, valamint így eltávolíthatók az esetleges vízkőlerakódások is.
11. Ha a túlnyomás ellen védő biztonsági berendezésből a vízmelegítési szakaszban víz szivárog, az **normális** jelenség. Ezért az ürítő nyílást mindig nyitva kell hagyni, és egy folyamatosan lejtő csőhöz kell csatlakoztatni, és egy jégmentes helyre kell elvezetni.
12. Ha a berendezést hosszabb ideig nem használja, és a berendezés egy fagynak kitett helyiségbe van felszerelve, válassza le az elektromos hálózatról.
13. Az 50° feletti víz adagolása a használt csapokhoz azonnali súlyos sérülést okozhat. Gyermek, fogyatékkal élők és idősek fokozottabban ki vannak téve ennek a veszélynek. Éppen ezért javasoljuk hőkeverő termosztát szelep használatát a berendezés piros körrel jelzett vízkimeneti csövére erősítve.
14. A berendezéshez ne érjen és ne legyen a közelében gyúlékony anyag.
15. Ne álljon a készülék alá, és ne helyezzen oda semmilyen olyan tárgyat, amely az esetleges vízszivárgástól károsodhat.

HŐVEL TÖRTÉNŐ FERTŐTLENÍTÉSI CIKLUS FUNKCIÓ (LEGIONELLA ELLEN)

Az antibakteriális funkciót a felhasználói vagy a telepítő menüből lehet aktiválni/deaktiválni (előre programozott beállítás az NFC-n). Ha aktív, a kijelzőn megjelenik az ikon (3. ábra).

Az antibakteriális funkció felmelegíti a vizet, hogy megakadályozza a baktériumok elszaporodását a belső tartályban. Az antibakteriális ciklust bekapcsoláskor (kisütött szuperkondenzátor mellett) el kell végezni, vagy nagyjából 30 nappal azt követően (az NFC paramétereinek beállításai szerint), hogy a baktériumszint utoljára megfelelő volt. Ez akkor fordul elő, ha a víz átlagos hőmérséklete egy adott időtartamban magasabb volt egy beállított értéknél (a gyári beállítás az NFC-től függ, és a telepítő menüből módosítható, de az antibakteriális ciklus általában 65 °C-on fut le, hogy a hőmérséklet 1 órán keresztül biztosan magasabb legyen 60 °C-nál).

Amíg az antibakteriális ciklus fut, a központi kijelzőüzenettel felváltva az „Antb” felirat látható.

TECHNIKAI SAJÁTÓSSÁGOK

A műszaki jellemzőkre vonatkozóan tanulmányozza az adattáblán lévő adatokat (a víz bevezető és víz kivezető csövek mellett lévő címke).

1. Táblázat - Termék Információk			
Termékszáma	50	80	100
Súly (kg)	17	22	26
Telepítés	Függőleges	Függőleges	Függőleges
Modell	Tanulmányozza az adattáblát		
SMART	X	X	X
Qelec (kWh)	6,893	7,323	7,455
Qelec, week, smart (kWh)	24,558	25,435	26,002
Qelec, week (kWh)	29,678	32,942	33,778
Terhelési profil	M	M	M
L _{wa}	15 dB		
η _{wh}	40,0%	40,0%	40,0%
V40 (L)	65	92	130
Kapacitás (l)	49	75	95

Az energia adatok és a Termék Adattáblán lévő további adatok (A Melléklet, mely szerves része a kézikönyvnek) meghatározása a 812/2013 és a 814/2013 EZ Irányelvek alapján történt.

A címke és megfelelő adattábla nélküli termékek vízmelegítő és napelemes berendezések együttesének esetében a 812/2013 szabályozás szerint nem alkalmazhatók ezeknek az együtteseknek a gyártásakor.

A készülék egy olyan smart funkcióval is rendelkezik, amely a fogyasztást a felhasználói igényeknek megfelelően alakítja. A megfelelő használat esetén, a készülék napi fogyasztása "Qelec*(Qelec,week,smart/Qelec,week)" kisebb, mint egy smart funkcióval nem rendelkező egyenértékű készüléké."

Ez a berendezés megfelel az IEC 60335-1; IEC 60335-2-21 nemzetközi elektromos biztonsági szabványoknak. A gépen elhelyezett CE jelölés tanúsítja az alábbi közösségi irányelveknek való megfelelést, mely megfelel a lényegi követelményeknek:

- LVD Alacsony Feszültségek Irányelve: EN 60335-1, EN 60335-2-21, EN 60529, EN 62233, EN 50106.
- EMC Elektromágneses Kompatibilitás: EN 55014-1, EN 55014-2, EN 61000-3-2, EN 61000-3-3.
- RoHS2 Veszélyes Anyagok miatti Kockázat: EN 50581.
- ErP Energiafelhasználó termékek: EN 50440.

Ez a termék megfelel a REACH (Kémiai anyagok Regisztrációja, Kifejlesztése, Autorizációja és Restriktója) szabályozásnak.

BESZERELÉSI ELŐÍRÁSOK (beszerelőknek)

Ez a termék, a vízszintes modelleket kivéve (1. táblázat), a megfelelő működés érdekében csak függőleges helyzetben beépíthető. A telepítést követően, és mielőtt vízzel és árammal ellátná, megfelelő ellenőrző számszám (pl. vízmértékkel) ellenőrizze a készülék függőlegességét.

A készülék a vizet forráspont alatti hőmérsékletre melegíti.

A készüléket teljesítményének és jellegének megfelelően méretezett használatíviz-hálózatához kell csatlakoztatni.

A készülék csatlakoztatása előtt:

- bizonyosodjon meg arról, hogy annak tulajdonságai (lásd az adattáblán) megfelelnek az ügyfél igényeinek;
 - győződjön meg arról, hogy a szerelés megfelel a hatályos előírásokban a készülékre vonatkozó IP (behatolás elleni védelem) számnak;
 - olvassa el a csomagoláson és az adattáblán közölt adatokat.
- Ezt a készüléket csak olyan zárt helyiségben lehet felállítani, mely megfelel az érvényes előírásoknak, ezenkívül figyelembe figyelembe kell venni az alábbi körülményekre vonatkozó figyelmeztetéseket is:
- **Nedvességtartalom:** Ne szerelje fel a készüléket zárt (nem szellőző), nedves helyiségben.
 - **Fagy:** Ne szerelje fel a készüléket olyan környezetbe, melyben a hőmérséklet kritikus szint alá csökkenhet, ezáltal jég képződhet.
 - **Napsugárzás:** Ne tegye ki a készüléket közvetlen napsugárzásnak, még üvegen keresztüllinek sem.
 - **Por/gőz/gáz:** Ne szerelje fel a készüléket olyan környezetben, melyben kifejezetten agresszív közegek (pl. savas gőzök, por, illetve nagy koncentrációban jelen lévő gázok) vannak jelen.
 - **Elektromos töltés:** Ne szerelje fel a készüléket közvetlenül túlfeszültség-védelemmel nem ellátott elektromos vezetékekre.

Amennyiben a fal téglából, illetve üreges elemekből épült, korlátozott teherbírású fal, illetve a jelzettől eltérő, a fal teherbírását előzetes statikai vizsgálatral ellenőriztetni kell.

A fali kampóknak el kell bírniuk a vízzel teletöltött vízmelegítő súlyának háromszorosát. Javasolt továbbá legalább $\varnothing 12\text{mm}$ -es kapcsok alkalmazása.

A fürdő helyiségben elhelyezett készülékre vonatkozó előírások szigorú betartása ajánlott (A 1. ábra).

Ajánlott a készüléket minél közelebb beszerezni a rendeltetési helyéhez a csövek hő veszteségének minimálisra csökkentéséhez.

A karbantartási műveletek elősegítése érdekében gondoskodjon a burkolat körüli legalább 50 cm-es szabad helyről, ezzel biztosítva az elektromos részekhez való hozzáférést.

Hidraulikus bekötés

Csatlakoztassa a vízmelegítő bemenetét és kimenetét üzemi nyomásnak és normál esetben a 90°C -ot elérő és meghaladó vízhőmérsékletnek ellenálló csövekhez és szerelvényekhez. Éppen ezért nem javasolt az olyan anyagok használata, melyek nem ellenállóak ezzel a hőmérséklettel szemben.

A berendezés nem működtethető 12°F értéknél alacsonyabb vízkeménységgel és jelentősen magas keménységgel (25°F értéknél magasabb), javasoljuk megfelelően beállított és felügyelt vízlágyító használatát, ebben az esetben a fennmaradó keménység nem eshet 15°F értéke alá.

Rögzítsen a berendezés kék körrel jelzett víz bevezető csövéhez egy "T" csatlakozót. Ehhez a csatlakozóhoz rögzítsen a egy részről egy csapot a vízmelegítő őrítéséhez (B 2. ábra), mely csak egy számszámmal irányítható, más részről a nyomásbiztonsági berendezést (A 2. ábra).

Az EN 1487 európai szabványnak megfelelő biztonsági berendezés

Egyes Országok előírhatják speciális biztonsági hidraulikus berendezések használatát, a helyi jogi szabályozás követelményeivel megegyezően; a beszerelést végző szakember, a termék telepítésével megbízott szervizes feladata a használandó biztonsági berendezés megfelelőségének mérlegelése.

Tilos bármilyen elzáró berendezést helyezni (szelepet, csapot, stb.) a biztonsági berendezés és a vízmelegítő közé.

A berendezés kimenetét egy legalább a berendezés csatlakozó csövével megegyező átmérőjű elvezető csőhöz kell csatlakoztatni, egy olyan tölcseérrel, mely lehetővé tesz minimum 20 mm-es távolságot, és az átvizsgálást. Csatlakoztassa flexibilis csővel a hálózati hideg víz csövéhez a túlnyomás ellen védő biztonsági berendezés bemenetét, szükség esetén használjon elzáró csapot (2. ábra D). Gondoskodjon továbbá az őrítő csap kinyitása esetén egy vízelvezető csőről a kimenetehoz (C 2. ábra).

A túlnyomás ellen védő biztonsági berendezés csatlakoztatásakor ne erőltesse azt a végállásba, és ne módosítsa a berendezést.

Amennyiben a hálózati nyomás közelíti a szelep beállított értékeihez, alkalmazzon nyomáscsökkentőt a berendezéstől lehető legtovább. Amennyiben keverő egységek telepítése szükséges (csaptelep vagy zuhany), tisztítsa meg a csöveket az esetleges sérülésektől, amelyek a sérülésüket okozhatják.

Elektromos bekötés

A készülék beszerelése előtt gondosan ellenőrizni kell, hogy a villamos hálózat megfelel-e a hatályos biztonsági előírásoknak, megfelel-e a vízmelegítő által maximálisan felvett teljesítménynek, (lásd az adattábla adatai), valamint, hogy a bekötéshez használt villamos kábelek keresztmetszete megfelel-e az érvényben lévő szabályozásnak.

A gyártó nem felel a berendezés földelésének elmulasztásából illetve az elektromos rendszer rendellenességeiből eredő károkért.

Üzembe helyezés előtt ellenőrizze, hogy a hálózati feszültség megfelel-e a berendezés adattábláján lévő feszültséggel. Tilos elosztók, hosszabbítók és adapterek használata.

Tilos a hidraulikus berendezés, a fűtőberendezés csöveit és a gázcsöveket a berendezés földeléséhez használni.

Amennyiben a berendezéshéztápkábel is van mellékelve, annak cseréje esetén használjon ugyanolyan jellemzőjű kábelt (H05VV-F 3x1mm² típus, 8,5 mm átmérő). A tápkábelt (H05VV-F 3x1 mm² típus, 8,5 mm átmérő) a megfelelő furatba kell bevezetni, mely a berendezés hátsó részén található, és fűzze addig, míg el nem éri a termosztát sorkapcsait (M 4. ábra).

A berendezés hálózatról történő leválasztásához használjon kétsarkú megszakítót, mely megfelel az érvényben lévő nemzeti szabványoknak (érintkező nyitási távolsága legalább 3 mm, optimálisabb ha biztosítékokkal rendelkezik).

A berendezés földelése kötelező, és a földelő kábelt (sárga-zöld színű a fáziskábelek mentén) a \oplus szimbólummal egy magasságban a sorkapcoshoz kell rögzíteni (G 4. ábra).

Amennyiben a berendezéshez nem lett tápkábel mellékelve, a telepítés módjai a következők:

- csatlakoztatás a hálózathoz merev cső használatával (ha a készülékhez nincsenek kábelrögzítők mellékelve): használjon legalább 3x1,5 mm²-es keresztmetszetű vezetékét;
- rugalmas kábelrel (H05VV-F 3x1.5mm² típus, 8,5 mm átmérő), ha a készülék tartalmaz kábelbilincset.

A készülék próba üzeme és bekapcsolása

A bekapcsolás előtt tölts fel a készüléket hálózati vízzel.

Ezt a feltöltést a háztartás vízvezeték rendszer központi csapjának és a melegvíz-csap megnyitásával végezze el addig, amíg az összes levegőt ki nem szorította a tartályból. Szemrevételezéssel ellenőrizze, hogy nem szivárog-e víz a peremnél, szükség esetén erősítse meg a menetes csapokat.

A kapcsoló segítségével helyezze a berendezést feszültség alá.

KARBANTARTÁSI ELŐÍRÁSOK (Szakembereknek)

Mielőtt feltételezett hiba miatt Műszaki Ügyfélszolgálatunk beavatkozását kérné, ellenőrizze a működés hiányának egyéb okait, mint például átmeneti vízhiány, vagy áramszünet.

Figyelem: bármilyen beavatkozás előtt válassza le a berendezést az elektromos hálózatról.

Készülék leeresztése

Üritse ki a berendezést a következők szerint:

- elzárni a megszakító csapot (amennyiben fel van szerelve D. 2. ábra), különben elzárni a főcsapot;
- kinyitni a HMV csapot (mosdó vagy kád);
- kinyitni a csapot (B. 2. ábra).

Az alkatrészek cseréje

A vezetékeken (Id. Y) végzett munkák előtt húzza ki a készülék elektromos tápcsatlakozóját az elektromos fali aljzatból.

Távolítsa el a kábelt a burkolatból a 3. ábrán látható módon, ügyelve rá, hogy annak alkatrészeiben ne tegyen kárt (3. ábra).

Rendszeres karbantartás

A készülék megfelelő teljesítményének szinten tartása érdekében átlagosan két évente érdemes eltávolítani a vízkövet az ellenállásról (8 ábra, R) (nagyon kemény víz esetén a vízkő eltávolítását gyakrabban meg kell ismételni).

Amennyiben nem használ a célnak megfelelő folyadékot (olvassa el figyelmesen a mellékelt biztonsági adatlapot), a műveletet a vízkő lemorzsolásával is elvégezheti, de ügyeljen arra, hogy ne sértse meg az ellenállás burkolatát.

A magnézium anódot (8 ábra, N) két évente ki kell cserélni, különben a garancia érvényét veszti. Agresszív vagy magas klórtartalmú víz használata esetén az anód állapotát évente kötelező ellenőrizni.

Cseréjéhez szerelje le az ellenállást és húzza ki a bilincsből.

HASZNÁLATI UTASÍTÁSOK FLHASZNÁLÓK SZÁMÁRA

Újraindítás/diagnosztika

- **A 3. és 4. ábrán látható, felhasználói interfésszel ellátott modellek esetén:**

Amennyiben az alább leírt hibák bármelyikét tapasztalja, a készülék leáll és a vezérlőpanel valamennyi lámpája egyidejűleg villogni kezd.

- **Újraindítás:** Az újraindításhoz a (⏻) gomb (A) megnyomásával kapcsolja ki, majd újra be a készüléket. Amennyiben a hiba oka az újraindítás pillanatában már nincs jelen, a készülék visszatér normál üzemmódba. Ellenkező esetben az összes lámpa továbbra is villogni fog, és ekkor fel kell hívni a szakszervizt.

		BITKÉP	KÓD	<i>megjegyzések</i>
NemMűlőHibák	ERROR_RELAY_STUCK	0x0001	E22	
	ERROR_DRY_HEATING	0x0002	E25	
	ERROR_NTC_LOW_OVERHEATING	0x0004	E21	
	ERROR_NTC_HIGH_OVERHEATING	0x0008	E21	
	ERROR_BAD_DATA_FLASH	0x0010	E01	
	ERROR_CANT_UNLOCK	0x0020	E09	
MűlőHibák	ER3OR_NTC1_SHORTED	0x0001	E20	
	ERROR_NTC1_OPEN	0x0002	E20	
	ERROR_NTC2_SHORTED	0x0004	E20	
	ERROR_NTC2_OPEN	0x0008	E20	
	<i>(free)</i>	0x0010		
	ERROR_INSULATION_FAULT	0x0020	E80	nincs ellenőrizve
	<i>(free)</i>	0x0040		
	ERROR_MISSING_COMM	0x0080	E60	nincs ellenőrizve
	<i>(free)</i>	0x1000		
	ERROR_NFC_DATA	0x4000	E62	nincs ellenőrizve, ha nincs NFC rögzítve
MűlőFigyelmeztetések	WARNING_HE_FAULT	0x0001	E24	ha van, az NFC-R3[HEF] függvénye, vagy DataFlash-é
	WARNING_TOUCH_COMM	0x0002	E63	
	WARNING_ANODE_FAULT	0x0004	E04	ha van, az NFC-R3[AIO]-[AIS]=00 függvénye, vagy a DataFlash-é
	WARNING_WIFI_COMM	0x0008	E64	nincs ellenőrizve, ha NFC-R3[WIF] = 0
	WARNING_NFC_COMM	0x0010	E61	nincs ellenőrizve, ha nincs NFC rögzítve

- **Újraindítás:** Az újraindításhoz a (⏻) gomb (A) megnyomásával kapcsolja ki, majd újra be a készüléket. Amennyiben a hiba oka az újraindítás pillanatában már nincs jelen, a készülék visszatér normál üzemmódba. Ellenkező esetben a kijelző továbbra is a hiba kódját fogja mutatni, és ekkor fel kell hívni a szakszervizt.

HŐVEL TÖRTÉNŐ FERTŐTLENÍTÉSI CIKLUS FUNKCIÓ (LEGIONELLA ELLEN)

Az antibakteriális funkciót a felhasználói vagy a telepítő menüből lehet aktiválni/deaktiválni (előre programozott beállítás az NFC-n). Ha aktív, a kijelzőn megjelenik az ikon (3. ábra).

Az antibakteriális funkció felmelegíti a vizet, hogy megakadályozza a baktériumok elszaporodását a belső tartályban. Az antibakteriális ciklust bekapcsoláskor (kisütött szuperkondenzátor mellett) el kell végezni, vagy nagyjából 30 nappal azt követően (az NFC paramétereinek beállításai szerint), hogy a baktériumszint utoljára megfelelő volt. Ez akkor fordul elő, ha a víz átlagos hőmérséklete egy adott időtartamban magasabb volt egy beállított értéknél (a gyári beállítás az NFC-től függ, és a telepítő menüből módosítható, de az antibakteriális ciklus általában 65 °C-on fut le, hogy a hőmérséklet 1 órán keresztül biztosan magasabb legyen 60 °C-nál).

Amíg az antibakteriális ciklus fut, a központi kijelzőüzenettel felváltva az „Antb” felirat látható.

Hőmérséklet-szabályozás és a készülék funkcióinak bekapcsolása

- **A 3. ábrán látható, felhasználói interfésszel ellátott modellek esetén:**

Nyomja meg a gombot a készülék bekapcsolásához (ld. A). A kijelzőn megjelenő hőmérséklet alapján állítsa be a kívánt hőmérsékletet a „+” és „-” gombokkal (3. ábra).

Áramkimaradás esetén vagy amennyiben a készüléket a (⏻) gombbal (A) kikapcsolja, a rendszer emlékezni fog a legutoljára beállított hőmérsékletre.

A melegítési fázist enyhe, a vízmelegítésre jellemző zaj kísérheti.

A begyújtáskor kigyulladó lámpa a fűtési fázis alatt égve marad.

ECO FUNKCIÓ

Az Eco funkció a megfelelő gomb megnyomásával kapcsolható ki és be. Az ikon megjelenik, ha a funkció aktív. Az Eco funkció a felhasználó szokásainak megfelelően készít meleg vizet. Ezért az első hét során a készülék elmenti, mennyi vizet használtak, és mely időszakokban. Az ezt követő hetekben a korábbi értékeknek megfelelően melegíti fel a vizet. A funkció alapállapotba állításához és új betanulási fázis megkezdéséhez nyomja 3 másodpercig az ECO gombot (az ECO LED villogni kezd).

Ha megnyomja a PLUSZ vagy MÍNUSZ gombot, amikor az Eco funkció aktív, a funkció kikapcsol. Ha megnyomja a SET gombot, az „Eco” felirat megjelenik a központi kijelzőn (3. ábra).

Az Eco nem aktiválható programozott üzemmódokban.

ENERGIATAKARÉKOS

Az energiatakarékos funkciót a megfelelő gomb megnyomásával kapcsolhatja ki vagy be. Az ikon megjelenik, ha a funkció aktív.

Ha az energiatakarékos funkció aktív, a vízfelhasználást követően azonnal megtörténik a víz felmelegítése az (NFC-ben beállított) alapteljesítménnyel, hogy a célértéket fenntartsa szinte nulla hiszterézissel (NFC-n beállítható): a fázis során annyi energiát használ el, ami a célérték fenntartásához szükséges (maximális teljesítményen). Az energiatakarékos funkció kikapcsol, ha kiválasztja a Boost (rásegítés) funkciót. Az energiatakarékos funkciót kézi, Eco vagy programozott üzemmódban is használhatja.

BOOST (rásegítés)

A Boost funkciót a megfelelő gomb megnyomásával kapcsolhatja be. Az ikon megjelenik, ha a funkció aktív.

Boost üzemmódban a vízfelhasználást követően azonnal megtörténik a víz felmelegítése az (NFC-ben beállított) maximális teljesítménnyel, hogy a célértéket fenntartsa szinte nulla hiszterézissel (NFC-n beállítható): a fázis során annyi energiát használ el, ami a célérték fenntartásához szükséges (rásegítés maximális teljesítményen).

A rásegítés kikapcsol, ha energiatakarékos üzemmódba vált.

A rásegítés funkciót kézi, Eco vagy programozott üzemmódban is használhatja.

GYORS HELYREÁLLÍTÁS

Ezt a funkciót az NFC-n keresztül kell aktiválni (gyárilag ki van kapcsolva) a felhasználói/telepítő menüben.

Nagy vízfogyasztás esetén, vagy ha a vízhőmérséklet 32 °C alá esik, a fűtés maximális teljesítményen történik, hogy elérje a zuhanyzásra kész hőmérsékletet (NFC-n keresztül beállítható), melyhez a tápellátást a felhasználó állítja be. A gyors helyreállítás nem kapcsol be, ha a Boost (rásegítés) üzemmód van kikapcsolva, vagy a célérték alacsonyabb, mint az NFC [SRT].

PROGRAMOZOTT ÜZEMMÓD

A felhasználó két programozott üzemmódot állíthat be egyszerre, vagy külön.

A MODE (üzemmód) gomb megnyomásával választhatóak ki (annyiszor nyomja meg, hogy az ikon megjelenjen).

Ha a P1 vagy P2 üzemmódot választja, beállíthatja a vízhasználatot úgy, hogy a +/- gombokkal beállítja a hőmérsékletet, a SET gombbal jóváhagyja, majd a +/- gombbal kiválasztja az időt (30 perces lépésekben), majd a RESET gombbal jóváhagyja azt.

Ha a P1 + P2 módot választja, beállíthatja mindkét kimenetet: először a P-1et, majd a P-2t.

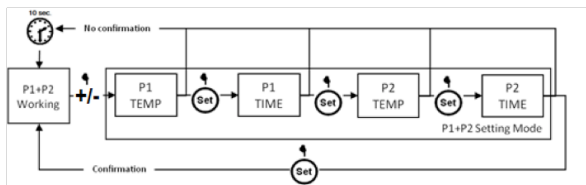

A Programozott üzemmód célja, hogy a vizet a kiválasztott időben a kiválasztott hőmérsékletre melegítse, melyhez figyelembe veszi a melegítés sebességét és a tartály aktuális hőmérsékletét. Az üzemmód megbecsüli, mennyi idő szükséges ahhoz, hogy elérje a kívánt hőmérsékletet a kívánt időre. A beállított időszakon kívül a rendszer legalább a fagyvédelmi hőmérsékletet tartja.

VAKÁCIÓ ÜZEMMÓD

Az üzemmód kiválasztásához nyomja meg annyiszor a MODE (üzemmód) gombot, hogy megjelenjen a megfelelő ikon. Ehhez az üzemmódhoz meg kell adnia a vakáció üzemmód hosszát napokban, mely időtartam végén a funkció kikapcsol, és a rendszer visszaáll az azt megelőző üzemmódra. A vakáció hátralévő napjait a központi képernyőfelirat jelzi, amikor az üzemmód aktív. A +/- gombok megnyomásával előrébb vagy hátrébb tolhatja a vakáció üzemmód kikapcsolását.

A fagyvédelem a vakáció alatt is aktív (T-flex esetén a beállított teljesítményen).

Ha az antibakteriális ciklus aktív, amikor a vakáció üzemmódot bekapcsolja, az antibakteriális ciklusnak folytatódnia kell.

CÉLÉRTÉK BEÁLLÍTÁSA

A + vagy - gombokkal kiválaszthatja a célhőmérsékletet (melyet a hőmérséklet LED-ek mutatnak, miközben a többi LED nem világít). A gomb minden egyes megnyomásával 10 fokkal nő vagy csökken a hőmérséklet. Ha 5 másodpercig nem nyom meg egy gombot sem, a célérték elfogadásra és mentésre kerül. A kívánt célértékhez tartozó zuhanyzók száma megjelenik a beállítás közben. A kiválasztott célértéket a SET gombbal jelenítheti meg.

LETILTÁS

Kétféle letiltás lehetséges

- ÉRINTŐKÉPERNYŐ LETILTÁSA

Amennyiben a rendszer az érintőképernyő hibáját észleli, az érintés állapotát jelző LED lámpa bizonytalanná válik és nem vezérelhető.

Ezt az állapotot a hőmérsékletjelző LED lámpa villogása jelzi (gyorsan villog, ha a termék be van kapcsolva, és lassan, ha a termék ki van kapcsolva).

- EGYÉB LEÁLLÁS ÁLLAPOT

Leállítás esetén minden ikonnak el kell tűnnie a villogó SZERVIZ IKON kivételével. A hibaüzenet a borítás központi kijelzőjén látható (3. ábra). Több hiba esetén azok egymás után jelennek meg.

Nem múló hiba esetén, ha lehetséges, nyomja meg a KI/BE gombot a készülék ki/bekapcsolásához.

HÁTRALÉVŐ IDŐ

A kiválasztott célértékekhez tartozó hátralévő időt a + és - gombok együttes megnyomásával jelenítheti meg.

A központi kijelzőn megjelenik az „órák:percek” száma.

Ha a hátralévő idő 0, a központi kijelzőn „-” jelenik meg.

ÓRABEÁLLÍTÁS

Bekapcsolás, áramkimaradás vagy hosszabb (legalább 2 órás) áramszünet után a rendszer megkéri, hogy állítsa be az órát, amire a programozott üzemmódhoz szükség van: „00.00” villog.

A +/- gombokkal beállíthatja az órákat, amit a SET gombbal fogadhat el, amely után beállíthatja a percekét.

Az idő megjelenítéséhez tartsa nyomva 3 másodpercig a SET gombot.

ZUHANYZÓK SZÁMA

A felül lévő ikonok jelzik, mely zuhanyzókhoz tartozik a beállított hőmérséklet, tehát:

- normál esetben megjelenik az elérhető zuhanyzók száma;

- hőmérséklet-beállítás közben megjelenik azon zuhanyzók száma, amelyhez a hőmérsékletet éppen beállítja.

Az adott hőmérsékleti beállításhoz tartozó zuhanyzók száma az alábbiak szerint számítható ki:

$$\text{Szám} = 4186 * \text{térfogat} * (\text{hőm.} - 1,4 * 3600000) / (10)$$

Ez a szám csak kicsivel lehet több vagy kevesebb, hogy az ikonok nem villogjanak.

FONTOS TUDNIVALÓK (felhasználónak)

A berendezés bármilyen tisztítási műveletének megkezdése előtt ellenőrizze, hogy kikapcsolta-e a berendezést a külső kapcsolóval (OFF). Ne használjon rovarirtót, oldószereket vagy olyan agresszív tisztítószerkeket, amelyek károsíthatják a festetlen vagy műanyagból készült alkatrészeket.

Amennyiben a kimeneti víz hideg, ellenőrizze az alábbiakat:

- a berendezés csatlakoztatva van-e a villamos hálózatra, és a külső kapcsoló ON helyzetben áll-e.
- legalább az egyik 40 °C-ot jelző led (1 hiv.) világít-e (a felhasználói interfésszel felszerelt modellek esetében ez a 3 ábrán látható);
- a kijelző világít-e, és a megjelenített hőmérséklet 40 °C felett van-e (a felhasználói interfésszel felszerelt modellek esetében ez az 5 és 6 ábrán látható).

Ha a csapból gőz távozik:

Áramtalanítsa a berendezést, és lépjen kapcsolatba a vevőszolgálattal.

Nem elégséges meleg víz mennyiség esetén ellenőrizze:

- a víz hálózati nyomását;
- a bemenő és kimenő ági vízvezeték nincsenek-e esetlegesen eltömődve (nincsenek-e eldeformálódva, és nincsenek-e bennük üledékek).

Víz szivárgása a nyomásbiztonsági berendezésből

A csöpögés a nyomásbiztonsági berendezésből a fűtési fázis során normális. Amennyiben el szeretné kerülni a csöpögést, telepítsen egy tágulási tartályt az előremenő rendszerre. Amennyiben a csöpögés a nem fűtési időben is folytatódik, ellenőriztesse:

- a berendezés kalibrálását;
- a víz hálózati nyomását.

Figyelem: A berendezés ürítő nyílását soha ne tömítse el.

HA A PROBLÉMA FENNÁLL, SEMMI ESETRE SE PRÓBÁLJA MEG JAVÍTANI A BERENDEZÉST, HANEM FORDULJON MINDEN ESETBEN SZAKEMBERHEZ.

A jelzett adatok és jellemzők nem kötelezik a Gyártó céget. A Gyártó cég fenntartja a jogot a szükségesnek tartott módosítások módosítások vagy csere elvégzésére előzetes értesítés nélkül.



Ez a termék megfelel az irányelv WEEE 2012/19/EU.

Az áthúzott szemeteskonténer a berendezésen vagy a csomagoláson azt jelzi, hogy a terméket élettartama végén más hulladékoktól elkülönítve kell gyűjteni. A felhasználó éppen ezért köteles a berendezést élettartam végén az elektrotechnikai és elektronikus hulladékok megfelelő szelektív gyűjtőközpontjába szállítani.

Egyéb lehetőségként a berendezés átadható ártalmatlanításra a viszonteladónak, egy másik, ugyanolyan típusú új berendezés vásárlásakor. A legalább 400 m² értékesítési területtel rendelkező elektronikus termékek viszonteladójánál, lehetőség van térítésmentesen, vásárlási kötelezettség nélkül a 25 cm-nél kisebb átmérőjű elektronikus termékek ártalmatlanítására. Az újrahasznosításra, kezelésre és környezetkímélő ártalmatlanításra küldött berendezés újabb indításához szükséges megfelelő szelektív gyűjtésnek szerepe van a környezetet és az egészséget érő negatív hatások kiküszöbölésében, valamint elősegíti a berendezést alkotó anyagok újbóli alkalmazását és/vagy újrahasznosítását.

OBECNÉ BEZPEČNOSTNÍ POKYNY

1. **Pečlivě si přečtěte pokyny a upozornění v této příručce, neboť obsahují důležité informace o bezpečnosti instalace, použití a údržby.**
Tato příručka představuje nedílnou a podstatnou součást výrobku. Musí spotřebič vždy doprovázet, a to i v případě prodeje jinému majiteli nebo uživateli a/nebo v případě přesunu na jiné místo.
2. Společnost výrobce nenese odpovědnost za případné škody na osobách, zvířatech a věcech vyplývající z nevhodného, chybného nebo nerozumného použití či v důsledku nedodržení pokynů uvedených v tomto návodu.
3. Instalaci a údržbu zařízení musí zajišťovat odborně kvalifikovaný personál v souladu s pokyny v příslušných odstavcích. Používejte pouze originální náhradní díly. Nedodržení výše uvedeného může ohrozit bezpečnost a způsobit **propadnutí** odpovědnosti výrobce.
4. Součásti balení (spony, plastové pytle, pružná fólie atd.) se nesmí ponechávat v dosahu dětí, neboť pro ně představují riziko.
5. Děti ve věku od 8 let a osoby s omezenými fyzickými, smyslovými či mentálními kapacitami či bez zkušeností nebo nezbytných vědomostí mohou spotřebič používat pod dohledem nebo poté, co jim budou poskytnuty pokyny ohledně bezpečného používání spotřebiče a seznámí se se souvisejícími riziky. Děti si se spotřebičem nesmí hrát. Čištění a údržbu, které má provádět uživatel, nesmí vykonávat děti bez dozoru.
6. **Je zakázáno** dotýkat se spotřebiče, máte-li holé nohy nebo vlhké části těla.
7. Před použitím zařízení a po zásahu provedení běžné či mimořádné údržby je vhodné naplnit zásobník spotřebiče vodou a následně provést postup úplného vypuštění, aby se odstranily případné zbytkové nečistoty.
8. Pokud je spotřebič vybaven elektrickým napájecím kabelem, v případě jeho výměny je nutno se obrátit na autorizované středisko pomoci nebo kvalifikovaný odborný personál.
9. Přívodní vodovodní trubku je třeba ke spotřebiči připojit pomocí pojistného ventilu v souladu s národními normami. Pro státy, které převzaly normu EN 1487, musí mít bezpečnostní jednotka maximální tlak 0,7 MPa a minimálně jeden kohoutek, zpětný ventil, pojistný ventil, zařízení na přerušení přívodu vody.
10. Zařízení na ochranu proti nadměrnému tlaku (pojistný ventil nebo

jednotka) nesmí být porušováno a je třeba jej pravidelně zapínat za účelem kontroly, zda není zablokované, či za účelem odstranění usazenin vodního kamene.

11. Kapání ze zařízení na ochranu proti nadměrnému tlaku je ve fázi ohřívání vody **normální**. Z tohoto důvodu je třeba připojit výпуст, která je nicméně vždy otevřena do atmosféry, pomocí drenážního potrubí nainstalovaného pod sklonem směrem dolů a na místě, kde nehrozí zamrzání.
12. Spotřebič, který se nebude delší dobu používat, je třeba vypustit a odpojit od elektrické sítě, pokud má zůstat na místě, kde může docházet k zamrzání.
13. Teplá voda o teplotě přesahující teplotu 50 °C dodávaná do kohoutků, může způsobit okamžité vážné popáleniny či smrt v důsledku popálenin. Děti, tělesně postižené osoby a starší osoby jsou tomuto riziku vystaveny intenzivněji. Proto doporučujeme použít termostatický směšovací ventil, který je nutno našroubovat na výstupní vodovodní potrubí spotřebiče označené červeným hrdlem.
14. Do styku se spotřebičem nesmí přijít a/ani se v jeho blízkosti nesmí vyskytovat žádné hořlavé předměty.
15. Pod spotřebičem nestůjte ani sem neinstalujte žádný předmět, který by například mohla poškodit případně unikající voda.

FUNKCE CYKLU TEPELNÉ DESINFEKCE (OCHRANA PROTI LEGIONELLE)

Antibakteriální funkce je aktivovaná/deaktivovaná uživatelem nebo nabídkou instalace (předvolený stav je definován v NFC). Pokud je aktivní, rozsvítí se na displeji ikona (obr.3).

Antibakteriální funkce zahřeje vodu, aby se zabránilo množení bakterií ve vnitřní nádrži. Antibakteriální cyklus musí být proveden při zážehu (s vybitým superkapacitorem) nebo po přibližně 30 dnech (podle nastavení NFC parametrů) z posledního stavu, kdy byl antibakteriální stav správný. Toto se stává, když je průměrná teplota vody vyšší než je nastavený bod pro danou dobu (přednastavená hodnota závisí na NFC a může být upravena v nabídce instalace, ale antibakteriální cyklus je obecně prováděn při 65 °C, aby byla zajištěna teplota vyšší než 60 °C po dobu 1 hodiny).

Při provádění antibakteriálního cyklu se zobrazí na displeji nápis „Antb“ střídavě s hlavním zprávou.

TECHNICKÉ CHARAKTERISTIKY

Technické charakteristiky najdete na identifikačním štítku (etiketa umístěná v blízkosti přívodního a výstupního vodovodního potrubí).

Tabulka 1 - Informace o výrobku			
Škála výrobku	50	80	100
Hmotnost (kg)	17	22	26
Instalace	Vertikální	Vertikální	Vertikální
Model	Viz identifikační štítek		
SMART	X	X	X
Qelec (kWh)	6,893	7,323	7,455
Qelec, week, smart (kWh)	24,558	25,435	26,002
Qelec, week (kWh)	29,678	32,942	33,778
Terhelési profil	M	M	M
L _{wa}	15 dB		
η _{wh}	40,0%	40,0%	40,0%
V40 (L)	65	92	130
Objem (l)	49	75	95

Energetické údaje v tabulce a další údaje uvedené na kartě výrobku (Příloha A, která tvoří nedílnou součást této příručky) jsou definovány v souladu se Směrnicemi EU 812/2013 a 814/2013.

Výrobky bez štítku a příslušné karty pro soustavy ohřívání vody se solárním zařízením upravené nařízením 812/2013 nejsou určeny pro vytvoření těchto soustav.

Spotřebič je vybaven funkcí spuštění, která umožňuje přizpůsobení spotřeby dle profilu používání uživatele. V případě správného používání má spotřebič denní spotřebu odpovídající „Qelec* (Qelec, týden, smart/Qelec, týden)“, která je nižší, než u ekvivalentního produktu bez funkce smart“.

Tento spotřebič odpovídá mezinárodním normám elektrické bezpečnosti IEC 60335-1; IEC 60335-2-21. Příslušné označení CE na spotřebiči potvrzuje jeho soulad s následujícími směrnici Společenství, jejichž podstatné náležitosti splňuje:

- LVD Low Voltage Directive: EN 60335-1, EN 60335-2-21, EN 60529, EN 62233, EN 50106.
- EMC Electro-Magnetic Compatibility: EN 55014-1, EN 55014-2, EN 61000-3-2, EN 61000-3-3.
- RoHS2 Risk of Hazardous Substances: EN 50581.
- ErP Energy related Products: EN 50440.

Tento výrobek je v souladu s Nařízením REACH.

NORMY PRO INSTALACI (pro osobu provádějící instalaci)

Tento výrobek, s výjimkou vodorovných modelů (tabulka 1), je zařízení, které musí být kvůli správné činnosti nainstalováno do svislé polohy. Po ukončení jeho instalace a před jakýmkoli jeho naplněním vodou a zapnutím jeho elektrického napájení použijte nástroj (např. vodováhu) na kontrolu správného uvedení do svislé montážní polohy.

Zařízení slouží k ohřevu vody na nižší teplotu, než je teplota varu.

Musí být připojeno do rozvodu teplé užitkové vody (TUV), navrženého na základě jeho vlastností a kapacity.

Před připojením zařízení je třeba:

- Zkontrolovat, zda vlastnosti (vycházejte z identifikačního štítku) uspokojují potřeby zákazníka.
 - Zkontrolovat, zda instalace odpovídá třídě ochrany IP (ochrana proti vniku kapalin) zařízení v souladu s platnými normami.
 - Přečíst si informace uvedené na štítku obalu a na štítku s technickými údaji.
- Toto zařízení bylo navrženo pro instalaci výhradně uvnitř místnosti v souladu s platnými předpisy a dále v souladu s následujícími upozorněními týkajícími se přítomnosti:
- **Vlhkosti:** Neinstalujte zařízení v uzavřených (nevětraných) a vlhkých místnostech.
 - **Mrazu:** Neinstalujte zařízení v prostředích s pravděpodobným snížením teplot na kritickou hranici, spojeným s rizikem tvorby ledu.
 - **Slunečního záření:** Nevystavujte zařízení přímému účinku slunečních paprsků, a to ani za přítomnosti skleněných tabulí.
 - **Prachu/výparů/plynů:** Neinstalujte zařízení v přítomnosti mimořádně agresivních prostředí, jako jsou kyselé výpary, prach nebo prostředí nasycené plyny.
 - **Elektrických výbojů:** Neinstalujte zařízení a nezapojte jej přímo do elektrického rozvodu, který není chráněn proti napěťovým výkyvům.

V případě stěn postavených z cihel nebo děrovaných bloků, prokládů s omezenou statikou nebo všeobecně v případě zděných stěn, které se liší od uvedených, je třeba přistoupit k předběžné statické kontrole opěrného systému. Háčky pro uchycení na stěnu musí být takové, aby unesly třikrát vyšší hmotnost, než je hmotnost ohřívače vody plného vody. Doporučujeme použít upevňovací kličky o průměru minimálně 12 mm.

Místní předpisy mohou určovat omezení ohledně instalace v prostředí koupelny.

Dodržujte proto minimální vzdálenosti dle platných norem.

Abyste se ulehčili jednotlivé zásahy údržby, zajistěte kolem kaloty volný prostor minimálně 50 cm pro přístup k elektrickým částem.

Připojení vody

Připojte ke vstupu a výstupu z ohřívače trubky či armatury určené pro teploty překračující 90°C a pro tlak vyšší než je provozní tlak zařízení. Nedoporučujeme proto používat žádné takové materiály, které by takovým vysokým teplotám neodolaly.

Zařízení se nesmí používat s vodou o tvrdosti nižší než 12 °F, naopak v případě vody mimořádně vysoké tvrdosti (vyšší než 25 °F) doporučujeme používat změkčovač vhodným způsobem kalibrovaný a monitorovaný. V takovém případě nesmí tvrdost vody poklesnout pod hodnotu 15 °F.

Ke vstupu pro vodu přišroubujte spojku „T“ s modrým kroužkem. Na jednu stranu spojky „T“ přišroubujte kohoutek pro vypouštění vody ze zařízení, který je možné otevřít pouze za pomoci nástroje (B obr. 2). Ke druhé straně spojky „T“ přišroubujte dodaný bezpečnostní ventil (A obr. 2).

Bezpečnostní jednotka v souladu s evropskou normou EN 1487

V některých zemích se může vyžadovat použití specifických hydraulických bezpečnostních zařízení v souladu s místními zákony; povinností kvalifikovaného instalatéra pověřeného instalací výrobku je posoudit vhodnost použitého bezpečnostního zařízení.

Mezi bezpečnostní zařízení a samotný ohřívač vody je zakázáno umísťovat jakékoliv přepínací zařízení (ventily, kohouty atd.).

Výstup vypustí zařízení je třeba připojit k vypouštěcímu potrubí s průměrem minimálně stejným jako je průměr připojení spotřebiče, pomocí nálevky umožňující minimální vzdušnou vzdálenost 20 mm s možností zrakové kontroly. Pomocí pružné hadice připojte vstup bezpečnostní jednotky k rozvodnému potrubí studené vody. V případě potřeby použijte kohoutek (D obr. 2). Je-li vypouštěcí kohout otevřen, je navíc třeba k výstupu C obr. 2 připojit vypouštěcí hadici.

Při šroubování bezpečnostní jednotky ho neutahujte až na koncovou zarážku, abyste jej nepoškodili.

Bližší-li se tlak v systému tlaku, pro jaký je kalibrovan ventil, bude nutné použít zařízení pro snížení tlaku, a to v dostatečné vzdálenosti od zařízení. Aby se zabránilo případnému poškození smúšovacích jednotek (kohouty či sprcha), je nutné z trubek vypustit jakékoli nečistoty.

Elektrické připojení

Před instalací spotřebiče je povinné provést pečlivou kontrolu elektrického systému a ověřit jeho soulad s platnými bezpečnostními normami, zda je vhodný z hlediska maximálního příkonu ohříváče vody (viz identifikační štítek) a zda je průřez vodičů pro elektrické zapojení vhodný a v souladu s platnými normami.

Výrobce spotřebiče nenese odpovědnost za případné škody způsobené neuzemněním spotřebiče nebo abnormální elektrickou energií.

Zajistíte napájecí kabel na ochranném víku prostřednictvím příslušné kabelové příchytky dodávané v rámci standardního příslušenství.

Použití rozdvojek, prodlužovaček či adaptérů je přísně zakázáno.

Použití rozdvojek, prodlužovaček či adaptérů je přísně zakázáno. Je přísně zakázáno používat pro účely uzemnění vodovodní trubky či trubky topných nebo plynových rozvodů.

Je-li zařízení dodáno s přívodním elektrickým kabelem, který by bylo následně potřeba vyměnit, použijte kabel se stejnými parametry (typ H05VV-F 3x1,5 mm², 8,5 mm v průměru). Napájecí kabel (typ H05VV-F 3x1,5 s průměrem 8,5 mm) se musí zasunout do příslušného otvoru, který se nachází v zadní části zařízení, a musí se vsouvat dovnitř, dokud se nedostane ke svorkovnici (**M** Obr. 4), a jednotlivé vodiče je třeba zajistit utažením příslušných šroubů.

K odpojení spotřebiče od sítě je třeba použít dvoupolohový přepínač odpovídající platným národním právním předpisům (otvor kontaktů minimálně 3 mm, v ideálním případě vybavený pojistkami).

Zařízení musí být povinně uzemněno a zemnicí kabel (který musí být žlutozelené barvy a musí být delší než fázové vodiče) je třeba upevnit ke svorce v blízkosti symbolu  (**G** Obr. 4).

Před uvedením zařízení do činnosti zkontrolujte, zda síťové napětí odpovídá jmenovité hodnotě zařízení uvedené na štítku s technickými údaji. Když zařízení není vybaveno napájecím kabelem, způsob instalace musí být zvolen z následujících možných:

- zapojení do pevné sítě pomocí pevné trubky (pokud není spotřebič vybaven svorkou kabelu), použijte kabel s minimálním průměrem 3x1,5 mm²;
- pomocí pružného kabelu (typ H05VV-F 3x1,5 mm², 8,5 mm v průměru), pokud je zařízení vybaveno svorkou na kabel.

Vyzkoušení a zapnutí spotřebiče

Před zapnutím spotřebiče proveďte jeho naplnění vodou z vodovodního řadu.

Toto plnění se provádí otevřením centrálního kohoutku domácího rozvodu a rozvodu teplé vody, dokud z nádrže nevyjde všechen vzduch. Vizually zkontrolujte, zda nedochází k únikům vody u patky, kterou případně mírně přitáhněte, bude-li to nutn. Přepínačem do zařízení přiveďte proud.

POKYNY K ÚDRŽBĚ (pro kvalifikovaný personál)

Než budete volat do svého střediska technických služeb, zkontrolujte, zda není závada způsobena nedostatkem vody či selháním přívodu elektřiny.

Pozor: Před jakýmkoliv zásahem odpojte spotřebič od elektrického napájení.

Vyprázdnění zařízení

Přistupte k vyprázdnění zařízení následujícím postupem:

- zavřete přepínač kohoutek, pokud je nainstalován (**D**, obr. 2), v opačném případě centrální kohoutek domácího rozvodu;
- otevřete kohout teplé vody (umyvadlo nebo vana);
- otevřete vypouštěcí ventil **B** (obr. 2).

Možná výměna součástí

Pro operace údržby na kabelu (Ref. Y), nejprve odpojte napájecí kabel produktu ze zásuvky.

Vyjměte kabel z jeho pláště, viz obr. 3. Dávejte pozor, abyste nepoškodili jeho části (obr.3).

Pravidelná údržba

Chcete-li zajistit dobrý výkon přístroje, je vhodné provést odvápnění odporu (**R** obr. 8) jednou za dva roky (v přítomnosti vody s vysokou tvrdostí by četnost operace měla být zvýšena).

Pokud nechcete používat kapaliny vhodné pro tento účel (v takovém případě si pečlivě přečtěte bezpečnostní karty prostředku na odstranění vodního kamene), operaci lze provést odškrábáním vápenatých usazenin, přičemž je třeba

dávat pozor, abyste nepoškodili ochrannou vrstvu odporu.

Hořčíkovou anodu (N obr. 8) je třeba vyměňovat každé dva roky, v opačném případě propadá záruka. V případě použití agresivních vod nebo vod bohatých na chlór se doporučuje každoroční kontrola anody.

Pro vyjmutí anody roztomíte topné těleso a vyšroubujete je z podpěrného držáku.

POKYNY PRO UŽIVATELE

Vynulování/Diagnostika

- U modelů vybavených uživatelským rozhraním typu znázorněného na obrázcích 3. V okamžiku, kdy dojde k výskytu jedné z níže popsaných poruch, přejde zařízení do poruchového stavu (fault) a všechny LED na ovládacím panelu začnou současně blikat.
- Vynulování:** Za účelem vynulování zařízení vypněte a zapněte výrobek tlačítkem (⏻) (Poz. A). Pokud v okamžiku vynulování zmizela příčina poruchy, bude obnovena řádná činnost zařízení. V opačném případě začnou všechny LED znovu blikat a bude třeba požádat o zásah servisní služby.

		BITOVÉ MAPY	KÓD	poznámky
NeProměnnéChyby	ERROR_RELAY_STUCK	0x0001	E22	
	ERROR_DRY_HEATING	0x0002	E25	
	ERROR_NTC_LOW_OVERHEATING	0x0004	E21	
	ERROR_NTC_HIGH_OVERHEATING	0x0008	E21	
	ERROR_BAD_DATA_FLASH	0x0010	E01	
	ERROR_CANT_UNLOCK	0x0020	E09	
ProměnnéChyby	ER3OR_NTC1_SHORTED	0x0001	E20	
	ERROR_NTC1_OPEN	0x0002	E20	
	ERROR_NTC2_SHORTED	0x0004	E20	
	ERROR_NTC2_OPEN	0x0008	E20	
	(free)	0x0010		
	ERROR_INSULATION_FAULT	0x0020	E80	není kontrolováno
	(free)	0x0040		
	ERROR_MISSING_COMM	0x0080	E60	není kontrolováno
	(free)	0x1000		
	ERROR_NFC_DATA	0x4000	E62	nezkontrolované, pokud není namontované NFC
ProměnliváVarování	WARNING_HE_FAULT	0x0001	E24	závisí na NFC-R3[HEF] pokud je přítomno nebo na DataFlash
	WARNING_TOUCH_COMM	0x0002	E63	
	WARNING_ANODE_FAULT	0x0004	E04	závisí na NFC-R3[AIO]-[AIS]=00 pokud je přítomno nebo na DataFlash
	WARNING_WIFI_COMM	0x0008	E64	není kontrolováno pokud NFC-R3[WIF] = 0
	WARNING_NFC_COMM	0x0010	E61	nezkontrolované, pokud není namontované NFC

- Vynulování:** Za účelem vynulování zařízení vypněte a zapněte výrobek tlačítkem (⏻) (Poz. A) na dobu 5 sekund. Když v okamžiku vynulování zmizela příčina poruchy, bude obnovena řádná činnost zařízení. V opačném případě zůstane na displeji i nadále zobrazen chybový kód a bude třeba požádat o zásah servisní služby.

FUNKCE CYKLU TEPELNÉ DESINFEKCE (OCHRANA PROTI LEGIONELLE)

Antibakteriální funkce je aktivovaná/deaktivovaná uživatelem nebo nabídkou instalace (předvolený stav je definován v NFC). Pokud je aktivní, rozsvítí se na displeji ikona (obr.3).

Antibakteriální funkce zahřeje vodu, aby se zabránilo množení bakterií ve vnitřní nádrži. Antibakteriální cyklus musí být proveden při zátěhu (s vybitím superkapacitorem) nebo po přibližně 30 dnech (podle nastavení NFC parametrů) z posledního stavu, kdy byl antibakteriální stav správný. Toto se stává, když je průměrná teplota vody vyšší než je nastavený bod pro danou dobu (přednastavená hodnota závisí na NFC a může být upravena v nabídce instalace, ale antibakteriální cyklus je obecně prováděn při 65 °C, aby byla zajištěna teplota vyšší než 60 °C po dobu 1 hodiny).

Při provádění antibakteriálního cyklu se zobrazí na displeji nápis „Antb“ střídavě s hlavním zprávou.

Regulace teploty a aktivace funkcí zařízení

- U modelů vybavených uživatelským rozhraním typu znázorněného na obrázcích 3:**

Stisknutím tlačítka zapnete zařízení (Ref. A). Nastavte požadovanou teplotu pomocí tlačítek „+“ a „-“ podle teploty zob-

razované na displeji (Obr. 3).

V případě přerušení napájení nebo při vypnutí výrobku použitím tlačítka  (Poz. A) zůstane v paměti uložena poslední nastavená teplota.

Během fáze ohřevu se může vyskytnout mírný hluk, který je způsoben ohřevem vody.

Během ohřívání zůstane svítelná kontrolka rozsvícena.

FUNKCE ECO

Funkci Eco lze aktivovat/deaktivovat stiskem odpovídajícího tlačítka. Ikona se zobrazí, když je funkce aktivována.

Funkce Eco vyrobí horkou vodu dle zvyků uživatelů. Takže první týden bude výrobek ukládat údaje o použití vody a časech, kdy byla potřeba. V následujících týdnech bude voda ohřívána podle převažujících hodnot. Pro obnovení funkce a nastavení nové učící doby musí uživatel stisknout tlačítko ECO po dobu 3 sekund (zabliká kontrolka ECO).

Pokud uživatel stiskne tlačítka PLUS nebo MÍNUS během funkce Eco, bude tato funkce deaktivována. Pokud stisknete tlačítko NASTAVIT, zobrazí se na hlavním displeji hláška „Eco“ (OBR: 3).

Funkci Eco nelze aktivovat v programovacích režimech.

NÍZKÝ VÝKON

Funkci nízký výkon lze aktivovat/deaktivovat stiskem příslušného tlačítka. Ikona se zobrazí, když je funkce aktivována.

Pokud je funkce nízký výkon aktivní, ohřívání vody po jejím použití je prováděno stále pomocí základního napájení (nastaveno skrze NFC), takže nastavený bod je udržován s téměř nulovou hysterezí (nastaveno skrze NFC): během této fáze je napájení nutné pro udržení nastavené hodnoty (při maximálním výkonu).

Funkce nízkého výkonu je deaktivována při výběru funkce Boost.

Funkci nízkého výkonu můžete vybrat v režimech ruční, eco nebo programování.

ZESÍLENÍ

Funkci zesílení lze aktivovat/deaktivovat stiskem odpovídajícího tlačítka. Ikona se zobrazí, když je funkce aktivována.

Při funkci zesílení je aktivní ohřívání vody po použití prováděno stále pomocí maximálního napájení (nastaveno NFC), takže nastavený bod je udržován s téměř nulovou hysterezí (nastaveno NFC): během této fáze je napájení nutné pro udržení nastavené hodnoty (zesílení při maximálním výkonu).

Zesílení je deaktivováno, pokud je vybrán nízký výkon.

Funkci zesílení můžete vybrat v režimech ruční, eco nebo programování.

RYCHLÁ OBNOVA

Tato funkce musí být aktivována skrze NFC (výchozí nastavení je deaktivováno) nebo z uživatelské/installační nabídky.

V případě velké spotřeby vody a pokud teplota vody klesne pod 32 °C, bude ohřívání prováděno při maximálním výkonu, aby bylo dosaženo teploty Shower Ready (nastaveno skrze NFC), spotřeba energie je hodnota nastavená uživatelem. Rychlá obnova neprobíhá, pokud je vybrána funkce zesílení nebo je nastavený bod nižší než NFC [SRT].

Funkci režimu Program je ohřívát vodu na vybranou teplotu a v určený čas, vypočítat rychlost ohřevu a změřit současnou teplotu v nádrži. Režim odhadne dobu potřebnou k dosažení požadované teploty v požadovaném čase. Mimo tento časový interval je teplota udržována alespoň na teplotě bránící zamrznutí.

PROGRAMOVÝ REŽIM

Dva programové režimy mohou být nastaveny uživatelem buď samostatně nebo společně.

Můžete je vybrat mačkáním tlačítka MODE dokud se ikony nerozsvítí.

Když vyberete P1 nebo P2, můžete nastavit změnu teploty vody stiskem +/-, tlačítkem nastavení potvrdíte a poté stiskem +/- vyberete čas (30 minutové intervaly) a poté tlačítko reset pro potvrzení.

Když vyberete P1 + P2 můžete nastavit oba výstupy: nejprve P1, poté P2.

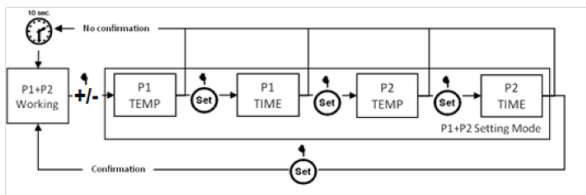

Funkcí režimu Program je ohřívat vodu na vybranou teplotu a v určený čas, vypočítat rychlost ohřevu a změřit současnou teplotu v nádrži. Režim odhadne dobu potřebnou k dosažení požadované teploty v požadovaném čase. Mimo tento časový interval je teplota udržována alespoň na teplotě bránící zamrznutí.

PRÁZDINOVÝ REŽIM

Tento režim můžete vybrat mačkáním tlačítka MODE dokud se nerozsvítí odpovídající ikona.

Když nastavíte tento režim, musíte zadat počet prázdninových dní, aby bylo možno nastavit trvání prázdninového režimu, který resetuje režim předchozí a který bude na konci časového intervalu deaktivován. Když je režim aktivní jsou zbývající dny prázdnin zobrazeny v hlavní hlášce. Stiskem +/- změníte, odložíte nebo budete očekávat deaktivaci prázdninového režimu.

Ochrana proti zamrznutí je během prázdnin aktivní (vykonávána jako vybraná síla v případě T-flex).

Pokud je antibakteriální cyklus aktivní při zadání Prázdninového režimu, bude antibakteriální cyklus pokračovat.

Nastavení Požadované Hodnoty

Stiskem tlačítka + nebo - může uživatel vybrat požadovanou hodnotu teploty (zobrazeno LED teploty, ostatní LED jsou vypnuty). Při každém stisku tlačítek se teplota zvýší nebo sníží o 10 stupňů. Po 5 sekundách bez jakékoliv aktivity se požadovaná hodnota potvrdí a uloží. Počet sprchování, který odpovídá požadované nastavené hodnotě je zobrazen v průběhu nastavování. Vybraná požadovaná hodnota může být také zobrazena stiskem tlačítka SET.

STAV ZABLOKOVÁNÍ

Existují 2 stavy zablokování

- STAV ZABLOKOVÁNÍ DOTYKOVÉHO OVLÁDÁNÍ

Pokud se zjistí chyba dotykového ovládání, stav LED diody dotykového ovládání není určen a není možné ho ovládat.

Tento stav je signalizován blikáním LED diody teploty (rychlé, pokud je výrobek zapnutý, pomalé, pokud je výrobek vypnutý).

- DALŠÍ STAVY BLOKOVÁNÍ

V režimu Zastavení musí být všechny ikony vypnuty, kromě blikající IKONY ÚDRŽBY; chybový kód je zobrazen na hlavní hlášce na krytu (OBR. 3). V případě více chyb jsou tyto zobrazeny v řadě.

Pro obnovení netěkavé chyby, je-li to možné, musí uživatel stisknout tlačítko ZAP./VYP. a tím zapnout/vypnout výrobek.

ZBÝVAJÍCÍ ČAS

Zbývající čas pro vybranou požadovanou hodnotu můžete zobrazit stiskem tlačítek + a - současně.

Hlavní obrazovka zobrazí „hodiny:minuty“.

Pokud je zbývající čas 0, hlavní obrazovka zobrazí „-“.

NASTAVENÍ ČASU

Po zapnutí, po blikání nebo po dlouhém výpadku elektřiny (2 hodiny) vás úvodní obrazovka požádá o zadání času, který je nezbytný pro provoz programovatelného režimu: bliká „00.00“.

Stiskem +/- můžete vybrat a potvrdit hodiny tlačítkem SET, poté můžete vybrat minuty.

Čas může být zobrazen stiskem tlačítka SET po dobu 3 sekund.

POČET SPRCHOVÁNÍ

Ikony na horní straně odkazují na počet sprchování, který odpovídá teplotě na hlavní obrazovce; takže:

- běžně je číslo dostupných sprchování zobrazeno
- při nastavování teploty musí být zobrazen počet sprchování, který odpovídá zobrazené nastavené teplotě.

Obecně počet sprchování, který odpovídá dané teplotě se vypočítává následovně:

$$\text{Počet} = 4186 * \text{Objem} * (\text{Teplota} - 10) / (3600000 * 1,4)$$

Toto číslo musí přibližně odhadnout s přebytkem nebo nedostatkem, aby se předešlo blikání ikon.

UŽITEČNÉ POZNÁMKY (pro uživatele)

Před provedením jakéhokoliv zásahu čištění na spotřebiči se ujistěte, že je vypnutý otočením hlavního vypínače do polohy VYP. Nepoužívejte insekticidy, rozpouštědla ani agresivní čisticí prostředky, které by mohly poškodit barvou natřené nebo plastové části.

Pokud je voda na výstupu studená, zkontrolujte:

- zda je spotřebič zapojený k elektrickému napájení a vnější vypínač je v poloze ZAP;
- zda svítí minimálně LED dioda 40 °C (zn. 1) (pro modely vybavené uživatelským rozhraním zobrazeným na obrázcích 3);

Pokud se na výstupu kohoutků objevuje pára:

Vypněte elektrické napájení spotřebiče a obraťte se na asistenční servis.

V případě nedostatečné dodávky teplé vody, zkontrolujte:

- dostatečný tlak vody ve vodovodním řadu;
- případné překážky v trubkách na vstupu a výstupu vody (deformace nebo usazeniny).

Úniky vody ze zařízení na ochranu proti nadměrnému tlaku

Kapání vody ze zařízení na ochranu proti nadměrnému tlaku se v průběhu ohřívání považuje za normální. Pokud chcete tomuto kapání zabránit, je třeba na přívodní systém nainstalovat expanzní nádobu. Pokud úniky nadále pokračují i v době, kdy k ohřívání nedochází, nechte zkontrolovat:

- kalibraci zařízení,
- tlak vody ve vodovodním řadu.

Pozor: Nikdy nezakrývejte větrací otvor spotřebiče!

POKUD PROBLÉM PŘETRVÁVÁ, V ŽÁDNÉM PŘÍPADĚ SE NEPOKOUŠEJTE SPOTŘEBIČ OPRAVIT. VŽDY SE OBRÁŤTE NA KVALIFIKOVANÝ PERSONÁL.

Uvedené údaje a charakteristiky nejsou pro společnost výrobce závazné a tato si vyhrazuje právo provést případné změny, které bude považovat za vhodné, bez povinnosti na ně předem upozornit nebo zajistit výměnu.



Tento výrobek je v souladu se směrnicí WEEE 2012/19/EU.

Symbol přeškrtnutého odpadkového koše na zařízení nebo na jeho balení znamená, že výrobek je třeba na konci jeho životnosti shromáždit odděleně od ostatního odpadu. Uživatel je tedy povinen spotřebič na konci životnosti předat do vhodných místních středisek tříděného odpadu elektrických a elektronických odpadů.

Alternativně k samostatné likvidaci lze spotřebič, který si přejete zlikvidovat, předat prodejci ve chvíli koupě nového spotřebiče ekvivalentního typu. U prodejců elektronických produktů s prodejní plochou větší než 400 m² lze navíc bezplatně předat, a to i bez povinnosti nákupu, elektronické produkty určené k likvidaci s rozměry menšími než 25 cm. Vhodný tříděný sběr pro následné odeslání vyhozeného spotřebiče k recyklaci, zpracování a likvidaci kompatibilní s ochranou životního prostředí přispívá k zabránění případným negativním dopadům na prostředí a zdraví a podporuje opakované využití a/nebo recyklaci materiálů, z nichž se spotřebič skládá.

ELEKTRISCHER WARMWASSERSPEICHER

1. **Die Anleitungen und Hinweise dieses Handbuchs genau lesen, da sie wichtige Informationen für eine sichere Installation, Bedienung und Wartung enthalten. Das vorliegende Handbuch ist ein wichtiger Teil des Produkts, zu dem es gehört. Es muss das Gerät bei Abtreten an einen anderen Eigentümer oder Benutzer und/oder Einfügen in eine andere Anlage stets begleiten.**
2. Der Hersteller ist nicht haftbar für eventuelle Schäden an Personen, Tieren und Sachen, die durch nicht zweckmäßigen, falschen oder unvernünftigen Gebrauch oder durch mangelndes Einhalten der in dieser Broschüre enthaltenen Anweisungen entstehen.
3. Die Installation und Wartung des Geräts müssen durch qualifiziertes Fachpersonal und laut den Angaben in den entsprechenden Absätzen ausgeführt werden. Ein Zuwiderhandeln ist sicherheitsgefährdend und **enthebt** den Hersteller von jeder Art von Verantwortung.
4. Bestandteile der Verpackung (Klammern, Plastikbeutel, Styropor usw.) dürfen nie in Reichweite von Kindern gelassen werden, da sie für diese eine Gefahrenquelle darstellen.
5. Die Verwendung des Geräts ist Kindern unter 8 Jahren oder Personen mit beschränkten Körper-, Wahrnehmungs- und Geistesfähigkeiten oder aber mangelnder Erfahrung und Kenntnis untersagt, vorbehaltlich unter Beaufsichtigung oder nachdem ihnen die nötigen Anleitungen für eine sichere Verwendung des Geräts erteilt wurden und sie die damit verbundenen Gefahren verstanden haben. Nie zulassen, dass Kinder mit dem Gerät spielen. Die Reinigung und Instandhaltung, die dem Benutzer obliegt, darf nie von Kindern ohne Beaufsichtigung ausgeführt werden.
6. **Es ist verboten**, das Gerät barfuß oder mit nassen Körperteilen zu berühren.
7. Vor Gebrauch des Gerätes und nach einem ordentlichen oder außerordentlichen Wartungseingriff ist es empfehlenswert den Tank des Geräts mit Wasser zu füllen und dann komplett zu entleeren, um etwaige Restunreinheiten zu entfernen.
8. Falls das Gerät über das Versorgungskabel verfügt, muss für den eventuellen Austausch desselben eine Vertrags-Kundendienststelle oder beruflich qualifiziertes Personal herangezogen werden.
9. Es ist Pflicht, an der Wassereintrittsleitung des Gerätes ein Sicherheitsventil anzubringen, dass den geltenden nationalen Normen entspricht. In den Ländern, in denen die EN 1487 Norm gilt

muss die Sicherheitseinheit einen maximalen Druck von 0,7 MPa haben und mindestens einen Absperrhahn, ein Rückschlagventil, ein Sicherheitsventil und eine Unterbrechungsvorrichtung der Wasserlast umfasst.

10. Die Vorrichtung gegen Überdruck (Ventil oder Sicherheitseinheit) darf nicht manipuliert und muss regelmäßig betrieben werden, damit geprüft werden kann, dass sie nicht blockiert ist und um etwaige Kalkablagerungen zu beseitigen.
11. Während der Aufheizphase ist es **normal**, dass die Überdruck-Schutzvorrichtung tropft. Aus diesem Grund ist es nötig, den Ablauf, der jedenfalls immer offen bleiben muss, mit einem Entwässerungsschlauch in stetigem Gefälle zu einem eisfreien Ort verlaufend anzuschließen.
12. Wenn das Gerät über längere Zeit an einem frostgefährdeten Ort unbenutzt gelagert wird muss es unbedingt entleert und von der Netzversorgung abgetrennt werden.
13. Das an den Gebrauchshähnen mit einer Temperatur von über 50°C ausfließende Heißwasser kann unmittelbar schwere Verbrennungen verursachen. Kinder, behinderte und ältere Menschen sind diesem Risiko stärker ausgesetzt. Es empfiehlt sich daher, ein thermostatisches Mischventil am Wasserauslaufrohr des Geräts anzuschrauben.
14. Das Gerät darf sich weder in Berührung noch in der Nähe entflammbarer Elemente befinden.
15. Unter dem Gerätdürfen keine gegenstände positioniert werden, die z.B. durch ein eventuelles Wasserleck beschädigt werden könnten.

FUNKTION „THERMISCHER DESINFEKTIONSZYKLUS“ (LEGIONELLENBEKÄMPFUNG)

Die Bakterienenschutz-Funktion wird über das Benutzer- oder Installationsmenü aktiviert bzw. deaktiviert (NFC-Voreinstellung). Bei Aktivierung leuchtet das entsprechende Symbol auf dem Display auf (Abb. 3).

Die Bakterienenschutz-Funktion erhitzt das Wasser zur Vermeidung von Bakterienbildung im internen Wasserspeicher. Der Bakterienenschutz-Zyklus muss beim Einschalten (mit entleerter Supercap) oder etwa 30 Tage (je nach Einstellung der NFC-Parameter) nach der letzten zufriedenstellenden Bewertung des Bakterien-schutzes durchgeführt werden. Dies ist der Fall, wenn die durchschnittliche Wassertemperatur über einen bestimmten Zeitraum über dem zum Bakterien-schutz erforderlichen Sollwert lag (von NFC abhängiger Vorgabewert, der über das Installationsmenü geändert werden kann; im Allgemeinen wird der Bakterien-schutz jedoch bei 65 °C ausgeführt, um sicherzustellen, dass die Temperatur 1 Stunde lang über 60 °C liegt).

Während der Ausführung des Bakterien-schutz-Zyklus erscheint die Meldung „Antb“ abwechselnd zur Hauptanzeige.

TECHNISCHE EIGENSCHAFTEN

Für die technischen Eigenschaften muss auf die Angaben am Schild (Etikett in der Nähe der Ein- und Auslaufrohre) Bezug genommen werden.

Tabelle 1 - Produktinformationen			
Produktpalette	50	80	100
Gewicht (kg)	17	22	26
Installation	Vertikal	Vertikal	Vertikal
Modell	Auf das Schild Eigenschaften Bezug nehmen		
SMART	X	X	X
Qelec (kWh)	6,893	7,323	7,455
Qelec, week, smart (kWh)	24,558	25,435	26,002
Qelec, week (kWh)	29,678	32,942	33,778
Lastprofil	M	M	M
L _{wa}	15 dB		
η _{wh}	40,0%	40,0%	40,0%
V40 (L)	65	92	130
Fassungsvermögen (l)	49	75	95

Die Energieangaben in der Tabelle und die weiteren Angaben im Produktdatenblatt (Anhang A, Bestandteil des vorliegenden Handbuchs) sind gemäß EU 812/2013 und 814/2013 Vorschriften definiert.

Die Produkte ohne Etikett und ohne entsprechendes Blatt für Sätze von Warmwasserspeicher und Solarvorrichtungen, die vom Reglement 812/2013 vorgesehen sind, sind nicht für die Ausführung solcher Sätze bestimmt.

Das Gerät ist mit einer Smart-Funktion ausgestattet, die es ermöglicht, den Verbrauch an die Gewohnheiten des Benutzers anzupassen. Bei korrekter Verwendung ist der tägliche Verbrauch "Qelec*(Qelec, week, smart /Qelec, week)", geringer als der eines gleichwertigen Produktsohne die Smart-Funktion".

Dieses Gerät entspricht den internationalen Vorschriften zur Sicherheit elektrischer Geräte IEC 60335-1, IEC 60335-2-21. Die Anbringung der CE-Kennzeichnung bestätigt die Konformität des Geräts mit den folgenden Gemeinschaftsvorschriften, deren Hauptanforderungen es erfüllt:

- LVD Low Voltage Directive: EN 60335-1, EN 60335-2-21, EN 60529, EN 62233, EN 50106.
- EMC Electro-Magnetic Compatibility: EN 55014-1, EN 55014-2, EN 61000-3-2, EN 61000-3-3.
- RoHS2 Risk of Hazardous Substances: EN 50581.
- ErP Energy related Products: EN 50440.

Dieses Produkt entspricht dem Reglement REACH.

VORSCHRIFTEN ZUR ZUR INSTALLATION (für den Installateur)

Dieses Produkt ist - mit Ausnahme der horizontalen Modelle (siehe Tabelle 1) - ein Gerät, das zum ordnungsgemäßen Betrieb in vertikaler Position montiert werden muss. Nach erfolgter Installation und bevor Sie das Gerät mit Wasser füllen oder die Stromversorgung herstellen, sollten Sie sich mithilfe eines Prüfinstruments (z. B. Wasserwaage) vergewissern, dass das Gerät perfekt vertikal montiert ist.

Das Gerät dient zur Erhitzung von Wasser auf eine Temperatur unter dem Siedepunkt.

Es wird an ein Trinkwassernetz angeschlossen, das seinen Leistungen und Kapazitäten entspricht.

Vor dem Anschließen des Geräts sollten Sie:

- Prüfen, dass die Eigenschaften (siehe Typenschild) den Anforderungen des Kunden entsprechen.
- Prüfen, dass die Installation dem in den geltenden Vorschriften angegebenen IP-Grad (Schutz vor Eindringen von Flüssigkeiten) des Geräts übereinstimmt.
- Das Verpackungsschild und das Typenschild des Geräts lesen.

Dieses Gerät darf nur in Innenräumen in Übereinstimmung mit den geltenden Vorschriften installiert werden. Darüber hinaus müssen folgende Hinweise beachtet werden:

- **Feuchtigkeit:** installieren Sie das Gerät nicht in unbelüfteten und feuchten Räumen.
- **Frost:** installieren Sie das Gerät nicht in Räumen, die kritischen Temperaturen mit möglicher Eisbildung ausgesetzt sein können.
- **Sonne:** setzen Sie das Gerät nicht den direkten Sonnenstrahlen aus, auch durch Fensterscheiben.
- **Staub/Dampf/Gas:** installieren Sie das Gerät nicht in Räumen, die beispielsweise sauren Dämpfen, Staub oder Gas ausgesetzt sind.
- **Stromschwankungen:** schließen Sie das Gerät nicht direkt an eine Stromversorgung an, die keinen Schwankungsschutz hat.

Bei Zwischenwänden aus Ziegeln oder Backsteinen mit statischen Einschränkungen oder bei Wänden aus anderen als den angegebenen Materialien muss eine statische Prüfung des Haltesystems durchgeführt werden.

Die Befestigungshaken für die Wand müssen das dreifache Gewicht des voll gefüllten Warmwasserspeichers tragen können. Wir empfehlen den Einsatz von Haken, die der jeweiligen Beschaffenheit der Wand, an die der Speicher installiert wird, entsprechen und einen Mindestdurchmesser von 12 mm aufweisen.

Es wird empfohlen, das Gerät (A Abb. 1) so nah wie möglich an den Gebrauchsstellen zu installieren, um Wärmeverluste in den Rohren zu vermeiden.

Die Normen vor Ort können Einschränkungen für die Installation des Geräts im Badezimmer vorsehen, es müssen daher die von den geltenden Normen vorgesehenen Mindestabstände eingehalten werden.

Um die verschiedenen Wartungseingriffe zu vereinfachen, muss im Innern der Kappe einen Freiraum von mindestens 50 cm vorgesehen werden, um auf die elektrischen Teile Zugriff zu haben.

Wasseranschluss

Schließen Sie die Zu- und Ableitungen des Warmwasserspeichers mit Rohren oder Verbindungsstücken an, die nicht nur dem Betriebsdruck sondern auch den hohen Wassertemperaturen des Warmwasserspeichers, die im Normalfall 90° erreichen und sogar übersteigen können, standhalten. Daher sollten auf keinen Fall Materialien verwendet werden, die diesen Temperaturen gegenüber nicht resistent sind.

Das Gerät darf nicht mit Wasser mit einer Härte geringer als 12 °F arbeiten; für sehr hartes Wasser (Härte größer als 25 °F) wird dagegen empfohlen, einen entsprechend kalibrierten und überwachten Enthärter zu verwenden, in diesem Fall darf die restliche Härte 15 °F nicht unterschreiten.

Schrauben Sie einen T-Anschluss an den mit einem blauen Ring gekennzeichneten Wassereingang des Gerätes. Schließen Sie an eine Seite dieser T-Verbindung einen Hahn zur Entleerung des Warmwassergerätes (B Abb. 2) an, der nur unter Zuhilfenahme eines Werkzeuges verstellbar werden kann, und an die andere Seite eine Überdruckschutzvorrichtung (A Abb. 2).

Sicherheitseinheit gemäß der europäischen Norm EN 1487

In einigen Ländern könnte der Gebrauch von spezifischen Sicherheits-Hydraulikvorrichtungen erforderlich sein, in Übereinstimmung mit den örtlichen Gesetzesanforderungen; es ist Aufgabe des qualifizierten Installateurs, der mit der Installation des Produktes beauftragt ist, die korrekte Eignung der zu gebrauchenden Sicherheitsvorrichtung einzuschätzen.

Es ist verboten, Sperrvorrichtungen (Ventile, Hähne, usw.) zwischen die Sicherheitsvorrichtung und den Boiler selbst zu schalten.

Der Ablauf der Vorrichtung muss an eine Ablaufleitung mit einem Durchmesser, der mindestens gleich breit wie der des Geräteanschlusses ist, angeschlossen werden, mit einem Trichter, der einen Luftabstand von mindestens 20 mm lässt und die Sichtkontrolle gestattet. Mit flexiblem Schlauch den Einlauf der Sicherheitseinheit an das Kaltwassernetzrohr anschließen, wenn nötig mit einem Absperrhahn (D Abb. 2). Am Ablauf ist außerdem ein Ablaufschlauch anzubringen, über den das Wasser bei Öffnen des Entleerungshahnes ablaufen kann (C Abb. 2). Beim Anschrauben darf die Sicherheitseinheit nicht mit Gewalt bis zum Anschlag gedreht und nicht manipuliert werden.

Sollte der Wasserdruck der Netzleitung sich dem der Eichwerte des Ventils annähern, ist ein Druckminderer vorzusehen,

der so weit wie möglich vom Gerät entfernt zu installieren ist.

Sollten Sie sich für die Installation von Mischerguppen (Armaturen oder Dusche) entscheiden, entfernen Sie etwaige Verunreinigungen aus den Rohrleitungen, die diese beschädigen könnten.

Elektroanschluss

Vor der Installation des Gerätes müssen die elektrische Anlage und ihre Konformität mit den geltenden Sicherheitsnormen gewissenhaft kontrolliert werden; sie muss der maximalen Leistungsaufnahme des Warmwasserspeichers entsprechen (siehe Daten auf dem Typenschild) und der Querschnitt der Kabel für den elektrischen Anschluss muss mit den geltenden Normen übereinstimmen.

Der Hersteller des Gerätes übernimmt keine Verantwortung für eventuelle Schäden, die auf eine mangelhafte Erdung der Anlage oder auf eine fehlerhafte Stromversorgung zurückzuführen sind.

Klemmen Sie das Versorgungskabel mit Hilfe der mitgelieferten Kabelklemme an der Verschlusskappe fest.

Mehrfachsteckdosen, Verlängerungskabel und Adapter sind nicht zulässig.

Benutzen Sie für die Erdung des Geräts auf keinen Fall die Rohre der Wasserversorgungs-, Heizungs- oder Gasanlage. Ist das Gerät mit einem Versorgungskabel ausgestattet, und sollte dieses ausgetauscht werden müssen, dann verwenden Sie bitte ausschließlich ein Kabel, das dieselben Eigenschaften aufweist (Typ H05VV-F 3x1,5 mm², Durchmesser 8,5 mm). Das Versorgungskabel (Typ H05VV-F 3x1,5 Durchmesser 8,5 mm) ist durch die entsprechende, auf der Rückseite des Gerätes befindliche Führung hindurch bis zu den Thermostatklappen (**M** Abb. 4), oder dem Klemmgehäuse zu ziehen, dann werden die einzelnen Kabel mit den zugehörigen Schrauben befestigt.

Zum Abschluss des Geräts vom Netz muss ein zweipoliger Schalter benutzt werden, der mit den geltenden Normen des Nutzerlandes übereinstimmt (Öffnung der Kontakte von mindestens 3 mm, besser wenn mit Schmelzsicherungen ausgestattet).

Das Gerät muss auf jeden Fall geerdet werden; das Erdungskabel (Farbe gelb/grün und länger als die Phasenkabel) ist an der mit dem Symbol  (**G** Abb. 4) gekennzeichneten Klemme zu befestigen.

Ist das Gerät nicht mit einem Versorgungskabel ausgestattet, dann ist zwischen folgenden Installationsmodalitäten zu wählen:

- Anschluss an Festnetz mit starrem Rohr (wenn das Gerät nicht mit einer Kabelklemme ausgestattet ist), dazu ein Kabel mit Querschnitt von mind. 3x1,5 mm² benutzen;
- mittels flexiblem Kabel (Typ H05VV-F 3x1,5mm², Durchmesser 8,5 mm), wenn das Gerät mit einer Kabelklemme bestückt ist.

Endprüfung und Inbetriebnahme des Gerätes

Vor dem Einschalten des Gerätes, muss es mit Netzwasser gefüllt werden.

Die Auffüllung erfolgt über Öffnung des zentralen Hahns der Hausanlage und des Warmwasserhahns, bis die gesamte warme Luft aus dem Kessel abgelassen ist. Unterziehen Sie sämtliche Anschlüsse einer Sichtkontrolle auf Wasserlecks, auch der Flansch ist zu überprüfen und ggf. leicht anzuziehen.

Stellen Sie über den Schalter die Stromversorgung her.

VORSCHRIFTEN FÜR DIE WARTUNG (durch qualifiziertes Personal)

Bevor Sie jedoch den Kundendienst zur Behebung eines möglichen Schadens anfordern, stellen Sie sicher, dass die Funktionsstörung nicht auf eine andere Ursache zurückzuführen ist, z.B. auf das zeitweise Fehlen von Wasser oder Strom.

Achtung: Vor Ausführen jeglicher Eingriffe muss das Gerät vom elektrischen Versorgungsnetz abgetrennt werden.

Entleerung des Gerätes

Das Gerät wie folgt entleeren:

- Wenn vorhanden, schließen Sie den Absperrhahn (**D** Abb. 2); ansonsten schließen Sie den Haupthahn der Hausanlage.
- Öffnen Sie den Warmwasserhahn (Waschbecken oder Badewanne).
- Öffnen Sie den Hahn **B** (Abb. 2).

Möglicher Austausch von Komponenten

Für Arbeiten am Kabel (Ref. Y) trennen Sie zunächst das Netzkabel des Produkts von der Steckdose.

Ziehen Sie es, wie in Abbildung 3 dargestellt, aus seinem Sitz. Achten Sie dabei auf die einzelnen Bestandteile (Abbildung 3).

Regelmäßige Wartung

Damit das Gerät gute Leistungen erbringt, ist es empfehlenswert, den Widerstand (**R** Abb. 8) alle zwei Jahre zu entkrusten (bei sehr hartem Wasser öfter).

Wenn man keine zweckmäßigen Flüssigkeiten benutzen will (in diesem Fall bitte die Sicherheitsdatenblätter des Entkalkungsmittels lesen) kann der Vorgang ausgeführt werden, indem die Kalkkruste zerbröckelt und dabei darauf geachtet wird, dass der Schutz des Widerstandes nicht beschädigt wird.

Die Magnesiumanode (**N** Abb. 8) muss alle zwei Jahre ausgewechselt werden, da ansonsten die Garantie verfällt. In Anwesenheit von aggressivem oder chloridreichem Wasser sollte der Zustand der Anode jährlich überprüft werden. Zum Austauschen der Anode lösen Sie den Widerstand und entfernen Sie diesen aus den Haltebügeln.

BEDIENUNGSHINWEISE FÜR DEN NUTZER

Reset/Diagnose

- **Bei den Modellen mit Bedienblenden wie auf den Abbildungen 3.**
Tritt einer der unten beschriebenen Fehler auf, setzt sich das Gerät in einen Fehlermodus und alle LEDs des Bedienfeldes blinken gleichzeitig.
- **Reset:** um den Reset des Geräts auszuführen, schalten Sie es mit der Taste (⏻) (Bez. **A**) aus und wieder ein. Verschwindet die Fehlerursache nach dem Reset, funktioniert das Gerät wieder ganz normal. Andernfalls fangen alle LEDs wieder an zu blinken. Wenden Sie sich in diesem Fall an den Kundendienst.

		BITMAP	CODE	Anmerkungen
Dauerhafte Fehler	ERROR_RELAY_STUCK	0x0001	E22	
	ERROR_DRY_HEATING	0x0002	E25	
	ERROR_NTC_LOW_OVERHEATING	0x0004	E21	
	ERROR_NTC_HIGH_OVERHEATING	0x0008	E21	
	ERROR_BAD_DATA_FLASH	0x0010	E01	
	ERROR_CANT_UNLOCK	0x0020	E09	
Zeitweilige Fehler	ER3OR_NTC1_SHORTED	0x0001	E20	
	ERROR_NTC1_OPEN	0x0002	E20	
	ERROR_NTC2_SHORTED	0x0004	E20	
	ERROR_NTC2_OPEN	0x0008	E20	
	(free)	0x0010		
	ERROR_INSULATION_FAULT	0x0020	E80	nicht zutreffend
	(free)	0x0040		
	ERROR_MISSING_COMM	0x0080	E60	nicht zutreffend
	(free)	0x1000		
	ERROR_NFC_DATA	0x4000	E62	nicht zutreffend, wenn NFC nicht installiert ist
Zeitweilige Alarmsignale	WARNING_HE_FAULT	0x0001	E24	hängt von NFC-R3[HEF], falls vorhanden, oder von DataFlash ab
	WARNING_TOUCH_COMM	0x0002	E63	
	WARNING_ANODE_FAULT	0x0004	E04	hängt von NFC-R3[AIO]-[AIS]=00, falls vorhanden, oder von DataFlash ab
	WARNING_WIFI_COMM	0x0008	E64	nicht zutreffend, wenn NFC-R3[WIF] = 0
	WARNING_NFC_COMM	0x0010	E61	nicht zutreffend, wenn NFC nicht installiert ist

- **Reset:** um den Reset des Geräts auszuführen, schalten Sie es mit der Taste (⏻) (Bez. **A**) aus und wieder ein. Verschwindet die Fehlerursache nach dem Reset, funktioniert das Gerät wieder ganz normal. Andernfalls zeigt das Display weiter den Fehlercode. Wenden Sie sich in diesem Fall an den Kundendienst.

Funktion „Thermischer Desinfektionszyklus“ (Legionellenbekämpfung)

Die Bakterienchutz-Funktion wird über das Benutzer- oder Installationsmenü aktiviert bzw. deaktiviert (NFC-Voreinstellung). Bei Aktivierung leuchtet das entsprechende Symbol auf dem Display auf (Abb. 3).

Die Bakterienchutz-Funktion erhitzt das Wasser zur Vermeidung von Bakterienbildung im internen Wasserspeicher. Der Bakterienchutz-Zyklus muss beim Einschalten (mit entleerter Supercap) oder etwa 30 Tage (je nach Einstellung der NFC-Parameter) nach der letzten zufriedenstellenden Bewertung des BakterienSchutzes durchgeführt werden. Dies ist der Fall, wenn die durchschnittliche Wassertemperatur über einen bestimmten Zeitraum über dem zum BakterienSchutz erforderlichen Sollwert lag (von NFC abhängiger Vorgabewert, der über das Installationsmenü geändert werden kann; im Allgemeinen wird der BakterienSchutz jedoch bei 65 °C ausgeführt, um sicherzustellen, dass die Temperatur 1 Stunde lang über 60 °C liegt).

Während der Ausführung des Bakterien Schutz-Zyklus erscheint die Meldung „Antb“ abwechselnd zur Hauptanzeige.

Einstellung der Temperatur und Einschaltung der Gerätefunktionen

• Bei den Modellen mit Bedienblenden wie auf den Abbildungen 3:

Zum Einschalten des Geräts drücken Sie die Taste (Bez. A). Stellen Sie die gewünschte Temperatur mit den Tasten „+“ und „-“ ausgehend von der am Display angezeigten erreichten Temperatur ein (Abb. 3).

Bei Stromausfall oder wenn das Gerät mit der Taste (bez. A) ausgeschaltet wird, dann bleibt die zuletzt eingestellte Temperatur gespeichert.

Während der Heizphase kann durch das aufwärmende Wasser ein leises Geräusch entstehen.

In der Heizphase bleibt die Kontrollleuchte eingeschaltet.

ECO-FUNKTION

Die Eco-Funktion wird durch Drücken der entsprechenden Taste aktiviert / deaktiviert. Wenn die Funktion aktiviert ist, schaltet sich das entsprechende Symbol ein.

Die Eco-Funktion erlernt die Gewohnheiten des Benutzers und steuert die Warmwasserproduktion entsprechend. In der allerersten Woche speichert das Produkt zunächst alle Wasserentnahmen und die Zeiträume, in denen diese erfolgen. Ab der folgenden Woche wird das Wasser ausgehend von den zuvor erlernten Gewohnheiten erhitzt. Wenn der Benutzer die Funktion zurücksetzen und das Gerät neu einlernen möchte, ist dies durch 3 Sekunden langes Drücken der ECO-Taste möglich (die LED ECO blinkt).

Wird während der Eco-Funktion die PLUS- oder MINUS-Taste gedrückt, wird die Funktion deaktiviert. Bei Betätigung von SET erscheint die Meldung „Eco“ auf dem Hauptbildschirm (Abb. 3).

Eco kann in den Programmiermodi nicht aktiviert werden.

GRUNDHEIZ-FUNKTION

Die Grundheiz-Funktion (niedrige Leistung) wird durch Drücken der entsprechenden Taste aktiviert bzw. deaktiviert. Bei aktivierter Funktion leuchtet das zugehörige Symbol.

Bei aktivierter Grundheizung erfolgt die Wassererwärmung nach einer größeren Entnahme stetig mit der Grundleistung (durch NFC eingestellt). Der Sollwert wird dann nahezu ohne Hysterese (durch NFC eingestellt) gehalten. Während dieser Phase ist die Leistung gerade so hoch, dass der Sollwert gehalten wird (max. Grundheizung).

Die Grundheizung ist bei Auswahl von Boost deaktiviert.

Die Grundheizung kann im manuellen Modus, im Eco-Modus oder im Programmmodus ausgewählt werden.

BOOST-FUNKTION

Die Boost-Funktion wird durch Drücken der entsprechenden Taste aktiviert / deaktiviert. Bei aktivierter Funktion leuchtet das zugehörige Symbol.

Bei aktivierter Boost-Funktion erfolgt die Wassererwärmung nach einer größeren Entnahme stetig mit der Höchstleistung (durch NFC eingestellt). Der Sollwert wird dann nahezu ohne Hysterese (durch NFC eingestellt) gehalten. Während dieser Phase ist die Leistung genau so hoch, dass der Sollwert gehalten wird (max. Boost).

Boost ist bei Auswahl der niedrigen Leistung deaktiviert.

Die Boost-Funktion kann im manuellen Modus, im Eco-Modus oder im Programmmodus ausgewählt werden.

SCHNELLE WIEDERAUFHEIZUNG

Diese Funktion muss über NFC (als deaktiviert voreingestellt) oder das Installateur-/Benutzer Menü aktiviert werden.

Bei einer größeren Wasserentnahme und einem Absinken der Wassertemperatur unter 32 °C erfolgt der Heizbetrieb mit Höchstleistung, um die Duschwassertemperatur (NFC-Einstellung) zu erreichen, sodass die Versorgung der Benutzereinstellung entspricht.

Es erfolgt keine schnelle Wiederaufheizung, wenn die Boost-Funktion ausgewählt ist oder der Sollwert unter NFC [SRT] liegt.

PROGRAMMMODUS

Zwei Programmmodi können vom Benutzer einzeln oder in Kombination eingestellt werden.

Die Auswahl erfolgt durch Drücken der Taste MODE, bis die entsprechenden Symbole leuchten.

Bei Auswahl von P1 oder P2 lässt sich die jeweilige Entnahme einstellen. Drücken Sie +/- zur Änderung der Temperatur, bestätigen Sie die Einstellung und wählen Sie dann mittels +/- die Zeit (-30Minuten-Intervalle) aus. Abschließend erneut

bestätigen.

Bei Auswahl von P1 + P2 lassen sich beide Entnahmen einstellen: zuerst P1, dann P2.

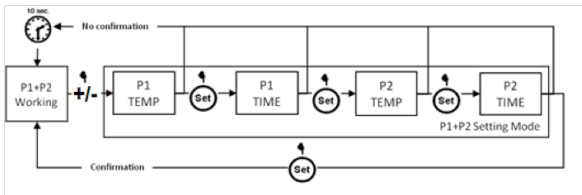

Der Programmmodus dient zur Erhitzung des Wassers auf die gewählte Temperatur entsprechend der Zeiteinstellung, wofür die Heizrate und die aktuelle Speichertemperatur berechnet werden. Der Modus schätzt die Zeit, die zum Erreichen der gewünschten Temperatur zum gewünschten Zeitpunkt erforderlich ist. Außerhalb dieses Zeitraums wird die Temperatur mindestens auf der Frostschutztemperatur gehalten.

FERIENMODUS

Zur Auswahl dieses Modus wird die Taste MODE so lange gedrückt, bis das entsprechende Symbol leuchtet.

Dieser Modus erfordert die Eingabe der Ferientage zur Einstellung der Dauer des Ferienmodus. Nach Ablauf dieses Zeitraums wird der Modus automatisch deaktiviert und die vorherige Betriebsart erneut aufgerufen. Die verbleibenden Ferientage werden bei aktiviertem Modus in der Hauptanzeige angegeben. Durch Drücken auf +/- lässt sich die Anzahl der Tage ändern, um eine spätere oder vorzeitige Deaktivierung des Ferienmodus zu erreichen.

Während der Ferien ist die Frostschutzfunktion aktiv (die bei T-Flex mit der gewählten Leistung ausgeführt wird).

Läuft bei Aktivierung des Ferienmodus ein Bakterienchutz-Zyklus, muss dieser fortgesetzt werden.

Sollwerteinstellung

Mithilfe der Tasten PLUS und MINUS kann der Benutzer die Sollwerttemperatur wählen (angezeigt wird diese durch die Temperatur-LEDs, während die anderen LEDs nicht leuchten). Bei jedem Tastendruck wird die Einstelltemperatur um 10 Grad erhöht bzw. gesenkt. Erfolgt 5 Sekunden lang keine Bedienung, wird der Sollwert bestätigt und gespeichert. Die dem gewünschten Sollwert entsprechende Anzahl Duschen wird während der Einstellung angezeigt. Der gewählte Sollwert kann auch durch Drücken der Taste SET angezeigt werden.

SPERRZUSTAND

Es gibt zwei mögliche Sperrzustände:

- SPERRZUSTAND DES TOUCH

Wenn ein Touch-Steuerungsfehler erfasst wird, ist der Zustand der Touch-LED unbestimmt und kann nicht gesteuert werden.

Dieser Zustand wird durch das Blinken der Temperatur-LED angezeigt (schnelles Blinken, wenn das Produkt eingeschaltet ist, langsam, wenn das Produkt ausgeschaltet ist).

- WEITERER SPERRZUSTAND

Im Sperrzustand sind sämtliche Symbole erloschen und nur das SERVICE-Symbol blinkt. Der Fehlercode wird in der Hauptanzeige an der Abdeckung angezeigt (Abb. 3). Bei mehr als einem Fehlercode erfolgt die Anzeige nacheinander.

Zum Zurücksetzen eines dauerhaften Fehlers, sofern möglich, ist das Gerät mit der Taste ON / OFF aus- und wieder einzuschalten.

RESTZEIT

Die zum Erreichen des gewählten Sollwerts verbleibende Heizzeit kann durch gleichzeitiges Drücken der Tasten PLUS und MINUS angezeigt werden.

Auf dem Hauptbildschirm erscheint diese Restzeitanzeige im Format „Stunden: Minuten“.

Wenn die Restzeit 0 ist, wird auf dem Hauptbildschirm „-“ angezeigt.

UHRZEITEINSTELLUNG

Bei Einschaltung nach einem Blinken des Geräts oder einem längeren Stromausfall (2 Stunden) ist am Display die Uhrzeit einzugeben, die für den Betrieb im Programmmodus benötigt wird: Am Display blinkt „00.00“.

Die Einstellung der Stunden erfolgt mittels der Tasten +/- und wird mit SET bestätigt. Anschließend lassen sich die Minuten auswählen.

Die Uhrzeitanzeige erscheint auch, wenn die Taste SET 3 Sekunden lang gedrückt wird.

ANZAHL DUSCHEN

Die oben angezeigten Symbole geben die Anzahl der Duschen für die in der Hauptanzeige angeführte Temperatur an. Dabei gilt:

- Normalerweise wird die Anzahl möglicher Duschen angezeigt
- Während der Temperatureinstellung wird die Anzahl der Duschen angezeigt, die der jeweils eingestellten Temperatur entspricht

Grundsätzlich wird die Anzahl der Duschen, die einer bestimmten Temperatur entspricht, wie folgt berechnet:

$$\text{Anz.} = 4186 * \text{Volumen} * (\text{Temp} - 1,4 * 3600000) / (10)$$

Diese Zahl muss auf- oder abgerundet werden, um ein Flackern der Symbole zu vermeiden.

NÜTZLICHE HINWEISE (für den Benutzer)

Vor Reinigungsarbeiten am Gerät sicherstellen, dass das Produkt ausgeschaltet ist, dazu muss der externe Schalter in der Position OFF stehen. Keine Insektizide, Lösungsmittel oder aggressive Reinigungsmittel verwenden, die die lackierten Teile oder Kunststoffmaterialien beschädigen könnten.

Falls das Wasser im Auslauf kalt ist, sicherstellen, dass:

- das Gerät an der elektrischen Netzversorgung angeschlossen und der externe Schalter in Position ON ist;
- zumindestens die Led-Anzeige 40 °C (Punkt. 1) eingeschaltet ist (für die Modelle mit Benutzerschnittstelle, die in den Abbildungen 3 dargestellt werden);

Im Falle von Dampf am Ausgang an den Ventilen:

die Stromversorgung des Geräts unterbrechen und den technischen Kundendienst kontaktieren.

Im Falle von unzureichender Warmwasserabgabe, sicherstellen, dass:

- den Wasserdruck;
- die Eingangs- und Ausgangsleitungen des Wassers nicht verstopft sind (Verformungen oder Ablagerungen).

Wasseraustritt an der Überdruckschutzvorrichtung

Ein Tropfen der Vorrichtung ist während der Heizphase als normal anzusehen. Zur Verhinderung des Tropfens ist die Vorlaufanlage mit einem Brauchwasser-Ausdehnungsgefäß zu versehen.

Tropft die Vorrichtung auch dann, wenn sich das Gerät nicht in der Heizphase befindet, prüfen Sie:

- die Eichung der Vorrichtung
- den Wasserdruck.

Achtung: Verstopfen Sie niemals die Austrittsöffnung der Vorrichtung.

SOLLTE DAS PROBLEM FORTBESTEHEN, AUF KEINEN FALL DAS GERÄT SELBST REPARIEREN SONDERN IMMER QUALIFIZIERTES PERSONAL ZUZIEHEN.

Bei den Daten und Eigenschaften handelt es sich um unverbindliche Angaben. Der Hersteller behält sich das Recht vor, alle erforderlichen Änderungen ohne Vorankündigung oder Ersatz vorzunehmen.



Dieses Produkt entspricht der WEEE 2012/19/EU.

Das Symbol der durchgestrichenen Abfalltonne auf dem Gerät oder der Verpackung bedeutet, dass das Produkt nach Ende seiner Lebensdauer getrennt von anderem Müll entsorgt werden muss. Der Bediener muss das nicht mehr funktionierende Gerät den richtigen Müllsammelzentren für Elektro- und Elektronik-Altgeräte der Gemeinde zuführen. Anstatt das Gerät selbst zu entsorgen, kann es auch dem Händler abgegeben werden, wenn ein neues gleichwertiges Gerät gekauft wird. Bei den Händlern von Elektronik-Produkten mit einer Verkaufsfläche von mindestens 400 m² können Elektronik-Produkte mit Abmessungen unter 25 cm gratis und ohne Kaufpflicht abgegeben werden. Die angemessene Mülltrennung für Recycling, Behandlung und umweltkompatible Entsorgung des stillgelegten Geräts trägt dazu bei, mögliche negative Auswirkungen auf die Umwelt und die Gesundheit zu vermeiden und fördert den Wiedergebrauch und/oder das Recycling der Materialien, aus denen das Gerät gebaut ist.

BENDROSIOS SAUGOS INSTRUKCIJOS

1. **Atidžiai perskaitykite šioje knygelėje pateikiamas instrukcijas ir įspėjimus, nes čia pateikiami svarbūs saugaus diegimo, naudojimo ir priežiūros nurodymai.**
Ši knygelė yra svarbi sudėtinė gaminio dalis. Įrangos perleidimo kitam naudotojui ir (arba) prijungimo prie kitos sistemos atveju, turi būti perduodama kartu su įrenginiu.
2. Gamintojo bendrovė nėra atsakinga už jokią žalą asmenims, gyvūnams arba daiktams, jei ji atsirado dėl netinkamo, klaidingo ir nepagrįsto naudojimo arba, jei nebuvo laikomasi šiame vadove pateiktų instrukcijų.
3. Prietaisą montuoti ir jo techninę priežiūrą atlikti privalo profesionalūs kvalifikuoti darbuotojai, vadovaudamiesi susijusiuose skirsniuose pateiktais nurodymais. Būtina naudoti išskirtinai tik originaliais atsarginės dalis. Nesilaikant aukščiau pateiktų nurodymų, kyla didesnė pavojaus rizika ir gamintojas už tai **neprišima** jokios atsakomybės.
4. Kadangi pakuotės dalys (sankabos, plastikiniai maišeliai, putų polistrolas ir kt.) gali būti pavojingos, nepalikite jų vaikams pasiekiamoje vietoje.
5. Įrenginį gali naudoti ne jaunesni nei 8 metų vaikai ir ribotų fizinių, jutiminių ar protinių galimybių asmenys arba patirties ir reikalingų žinių neturintys asmenys, jei juos prižiūri kompetentingas asmuo arba jei minėti asmenys buvo apmokyti ir supažindinti su įrenginio saugaus naudojimo instrukcijomis ir su galima rizika ir pavojais. Neleiskite vaikams žaisti su įrenginiu. Valymo ir priežiūros darbų, kuriuos privalo atlikti naudotojas, negali atlikti neprižiūrimi vaikai.
6. **Draudžiama** įrenginį liesti, jei esate basomis kojomis arba kuri nors jūsų kūno dalis yra šlapia.
7. Prieš pradėdant naudoti prietaisą, atlikus įprastos ar specialios priežiūros darbus, patariama įrenginio baką pripildyti vandens ir vėl jį visiškai ištuštinti, kad būtų pašalinti visi likę nešvarumai.
8. Jei įrenginys turi maitinimo elektros laidą ir prireiktų jį pakeisti, kreipkitės į įgaliotą techninės pagalbos centrą arba į kvalifikuotą specialistą.
9. Prie įrenginio vandens tiekimo vamzdžio privaloma prisukti nacionalinius reglamentus atitinkantį apsauginį vožtuvą. Šalyse, taikančiose EN 1487 standartą, saugos bloko maksimalus slėgis turi būti 0,7 MPa ir jis privalo turėti bent vieną čiaupą, atgalinį vožtuvą, saugos vožtuvą ir vandens spūdzio reguliuojamąjį prietaisą.

10. Viršslėgio įtaisas (apsauginis vožtuvas arba saugos blokas) turi būti tinkamai prižiūrimas ir periodiškai įjungiamas, taip patikrinant, ar jis neužsiblokavo, ir pašalinant kalkių nuosėdas, jei tokių būtų.
11. Šildymo fazės metu iš saugos bloko viršslėgio įtaiso **gali** lašėti vanduo. Todėl būtina prijungti nuotėkio vamzdyną, kuris būtų visuomet atviras, naudojant drenažo vamzdį, prijungtą nuožulniai žemyn tokioje vietoje, kur nebūtų ledo.
12. Įrenginį, kuris yra nenaudojamas ir (arba) paliekamas šalancioje ar nešildomoje patalpoje, būtina ištuštinti ir išjungti iš elektros tinklo.
13. Iš čiaupo tekančiu karštu aukštesnės nei 50°C temperatūros vandeniu rizikuojate stipriai apsideginti. Ypač didelis tokio nudegimo pavojus kyla vaikams, neįgaliesiems ir vyresnio amžiaus žmonėms. Todėl patariama prie įrenginio vandens išvesties vamzdžio prijungti sukamą termostatinį maišytuvo čiaupą su raudonu žiedeliu.
14. Prie ir (arba) netoliese įrenginio neturi būti jokių degių objektų.
15. Nestovėkite po prietaisu ir nedėkite po juo jokių daiktų, kurie gali būti pažeisti, pavyzdžiui, atsiradus vandens nuotėkiui.

ŠILUMINĖS DEZINFEKCIJOS FUNKCIJA (NAIKINA LEGIONELES)

Antibakterinė funkcija įjungiamo/išjungiamo iš naudotojo ar įdiegimo meniu (nustatyta būseną apibrėžta NFC). Įjungus ekrane užsidegs simbolis (3 pav.).

Antibakterinė funkcija pašildo vandenį, kad vidinėje talpoje nesidaugintų bakterijos. Antibakterinis ciklas turi būti atliekamas po įjungimo (su iškrautu superkond.) arba po maždaug 30 dienų (priklausomai nuo NFC parametrų nustatymo) nuo tada, kai antibakterinė būseną buvo gera. Taip nutinka, kai vidutinė vandens temperatūra yra aukštesnė nei tam laikotarpiui nustatyta riba (nustatyta riba priklauso nuo NFC, ją galima keisti įdiegimo meniu, tačiau paprastai antibakterinis ciklas atliekamas 65 °C temperatūroje užtikrinant, kad karštis 1 valandai viršys 60 °C). Atliekant antibakterinį ciklą pakaitomis su pagrindine eilute rodoma eilutė „Antb“.

TECHNINĖS SAVYBĖS

Techinės charakteristikos duomenys pateikiami techninių duomenų plokštelėje (etiketė prie vandens įvesties ir išvesties vamzdžių).

1 lentelė - Gaminio duomenys			
Gaminio savybės	50	80	100
Svoris (kg)	17	22	26
Diegimo vieta	Vertikalus	Vertikalus	Vertikalus
Modelis	Žiūrėkite techninių duomenų plokšteld		
SMART	X	X	X
Qelec (kWh)	6,893	7,323	7,455
Qelec, week, smart (kWh)	24,558	25,435	26,002
Qelec, week (kWh)	29,678	32,942	33,778
Apkrovos charakteristika	M	M	M
L _{wa}	15 dB		
η _{wh}	40,0%	40,0%	40,0%
V40 (L)	65	92	130
Talpą (l)	49	75	95

Energetiniai duomenys lentelėje ir kiti Gaminio aprašymo lape pateikiami duomenys (A priedas, kuris yra sudėtinė šios knygelės dalis) yra nustatyti pagal ES direktyvas 812/2013 ir 814/2013.

Gaminiai, kurie nėra pažymėti sudedamųjų vandens šildytuvo ir saulės energijos prietaisų dalių etikete ar specialia technine plokšte, numatytomis pagal direktyvą 812/2013, negali būti naudojami tokioms sudedamosioms dalims realizuoti.

Įrenginyje yra išmanioji funkcija, kuria suvartojamą vandens ir energijos kiekį galima priderinti prie naudotojo poreikių. Jei įrenginys naudojamas tinkamai, jo per parą suvartojamos energijos kiekis yra lygus „Qelec*(Qelec,week,smart/Qelec,week)“, kuris yra mažesnis už suvartojamą tokio paties gaminio be išmaniosios funkcijos energijos kiekį“.

Šis įrenginys atitinka tarptautinius elektrinio saugumo standartus IEC 60335-1; IEC 60335-2-21. CE žyma ant įrenginio patvirtina, jog pastarasis atitinka žemiau išvardintų Bendrijos direktyvų nuostatas:

- Žemos įtampos direktyva (LVD): EN 60335-1, EN 60335-2-21, EN 60529, EN 62233, EN 50106.
- Elektromagnetinis suderinamumas (EMC): EN 55014-1, EN 55014-2, EN 61000-3-2, EN 61000-3-3.
- Pavojingų medžiagų rizika (RoHS2): EN 50581.
- Energiją vartojantys gaminiai (ErP): EN 50440.

Šis gaminys atitinka Cheminių medžiagų registracijos, įvertinimo, autorizacijos ir apribojimų (REACH) reglamento nuostatas.

DIEGIMO NORMOS (instaliuotojai)

Šį gaminį, išskyrus horizontaliuosius modelius (1-ia lentelė), bėtina įrengti vertikaliai, kad tinkamai veiktų. Įrengę gaminį, prieš pripildydami jį vandeniu ar prijungdami el. maininimą, matavimo įrankiu, pavyzdžiui, spiritiniu gulsčiuku, patikrinkite, ar gaminys įrengtas visiškai vertikaliai.

Prietaisas pašildo vandenį iki temperatūros, mažesnės nei virimo taškas. Jis turi būti prijungtas prie vandentiekio pagal našumo lygį ir talpą. Prieš prijungiant prietaisą reikia:

- Patikrinti, ar vandens savybės (prašome žiūrėti duomenų lentelė) atitinka kliento reikalavimus.
- Įsitikinti, kad montavimas atitinka prietaiso IP laipsnį (apsauga nuo skysčio skverbimosi) pagal normas.
- Perskaityti ant pakuotės etiketės ir prietaiso duomenų lentelės pateiktas instrukcijas.

Prietaisas sukurtas montuoti tik pastatų viduje pagal galiojančias normas. Montuotojai turi paisyti tam tikrų nurodymų, jei veikia šie veiksniai:

- **Drėgmė:** nemontuokite prietaiso uždarose (nevedinamose) ir drėgnose patalpose.
- **Altis:** nemontuokite prietaisą vietose, kur temperatūra gali nukristi ir susiformuoti ledas.
- **Saulės šviesa:** prietaiso neturi pasiekti tiesioginiai saulės spinduliai, net ir pro langą.
- **Dulkės / garai / dujos:** nemontuokite prietaiso, jei yra ypač pavojingų medžiagų, tokių kaip rūgščių garai, dulkės ar dujos.
- **Elektros iškrova:** nejunkite prietaiso prie elektros tinklo, kuris nėra apsaugotas nuo staigių įtampos pokyčių.

Jei sienos sumūrytos iš plytų ar perforuotų blokelių, pertvaros yra judančios arba kuo nors skiriasi mūras, pirmiausia reikia atlikti atraminės sistemos stacionarumo patikrinimą.

Sienoje montuojami tvirtinimo kabliai turi atlaikyti tris kartus didesnę svorį nei vandens šildytuvo, pripildyto vandens. Rekomenduojame naudoti bent 12 mm skersmens kablius.

Įrenginį (A 1 pav.) rekomenduojama montuoti kiek įmanoma arčiau naudojimo vietų, kad esant ilgiems vamzdžiams nebūtų prarandama šiluma.

Vietiniuose reglamentuose gali būti numatyti įrenginio montavimo vonioje apribojimai, todėl laikykitės taikomų reglamentų numatytų mažiausių atstumų.

Kad būtų lengviau atlikti įvairias priežiūros operacijas, aplink dangtelį palikite bent 50 cm laisvą erdvę – taip bus paprasčiau pasiekti elektrines dalis.

Hidraulinė jungtis

Prie šildytuvo vandens įvesties ir išvesties prijunkite eksploataciniam slėgiui ir karštam vandeniui, kuris paprastai gali viršyti ir 90° C temperatūrą, atsparius vamzdžius ir jungtis. Nepatariama rinktis medžiagų, kurios nėra atsparios minėtai temperatūrai.

Įrenginio negalima naudoti, jei vandens kietumas yra mažesnis nei 12°F, ir atvirkščiai - jei vanduo yra labai kietas (daugiausiai nei 25°F); patartina naudoti vandens minkštiklį, kuris būtų tinkamai parinktas ir veikiantis; šiuo atveju likutinis vandens kietumas neturi būti mažesnis nei 15°F.

Prisukite prie įrenginio vandens įvesties vamzdžio, ant kurio yra mėlynas žiedelis, T formos jungtį. Prie šios jungties iš vienos pusės prisukite katilo tuštinimo čiaupą (B pav. 2), kurį galėtumėte pasukti tik naudodami specialų įrankį, o iš kitos pusės prijunkite viršslėgio įtaisą (A pav. 2).

Saugos blokas atitinka Europos standartą EN 1487

Kai kuriose šalyse gali būti naudojami specialūs hidrauliniai saugos prietaisai, atitinkantys vietinius reikalavimus; už naudotino saugos prietaiso tinkamumo įvertinimą yra atsakingas kvalifikuotas gaminį diegiantis technikas.

Draudžiama tarp saugos įtaiso ir vandens šildytuvo naudoti bet kokius blokavimo įtaisus (vožtuvus, čiaupus ir t. t.).

Įrenginio nuleidžiamoji kanalizacijos jungtis turi būti prijungta prie kanalizacijos vamzdžio, kurio skersmuo yra toks pats kaip ir įrangos jungties, tam naudojant bent 20 mm tarpą užtikrinančią piltuvo formos tarpinę, kurią būtų galima lengvai apžiūrėti. Lankščia žarna prie vandentiekio šalto vandens vamzdžio prijunkite saugos bloko jungtį, jei prireiktų, naudokite blokuojamąjį čiaupą (D 2 pav.). Taip pat, jei naudojamas tuštinimo čiaupas, išvestyje prijunkite vandens nuotėkio vamzdį C pav. 2.

Prisukdami saugos bloką, nepersukite jo ir nesugadinkite.

Jei atsirastų vožtuvo kalibravimo dydžiams artimas sistemos slėgis, būtina naudoti slėgio reduktorių, kurį reikia įdiegti kuo toliau nuo įrenginio. Jei numatoma įrengti maišytuvų blokus (čiaupus ar dušą), būtina išvalyti iš vamzdžių visus nešvarumus, kurie gali sugadinti vamzdyną.

Elektros jungtis

Prieš montuojant įrenginį, privaloma kruopščiai patikrinti elektros įrangą įsitikinant, kad ji atitinka taikomus saugos standartus, yra tinkama vandens šildytuvo didžiausiai suvartojamai galiai (žr. duomenis gamyklinėje plokštelėje) ir elektros jungtims skirtų laidų pjūvis yra tinkamas bei atitinka taikomus reglamentus. Įrenginio gamintojas nėra atsakingas už jokią žalą, kilusią dėl neatlikto įrangos įžeminimo arba dėl elektros energijos tiekimo sutrikimų.

Prieš jungdami įrenginį, patikrinkite, ar tinklo įtampa atitinka nurodytąją įrangos techninių duomenų plokštelėje.

Draudžiama naudoti kelių lizdų blokus, ilgintuvus ar siejklus.

Jrenginį įžeminant, draudžiama tam naudoti vandentiekio sistemos, šildymo ir dujų vamzdžius. Jei įrenginys turi maitinimo laidą, kurį prireiktų pakeisti, naujo laido techninė charakteristika turi būti tokia pati kaip senojo (tipas: H05VV-F 3x1,5 mm² skersmuo: 8,5 mm). Maitinimo laidas (H05VV-F 3 x 1,5, skersmuo 8,5 mm) turi būti prakištas per atitinkamą skylę prietaiso gale, kol pasieks terminalo plokštę (**M**, 4 pav.), tuomet atitinkamais varžtais turi būti pritvirtinti atskiri laidai.

Jrenginiui iš tinklo išjungti turi būti naudojamas bipolinis jungiklis, atitinkantis galiojančių šalies standartų reikalavimus (kontaktų tarpelis bent 3 mm, geriausia, kad turėtų ir saugiklius).

Jrenginį yra būtina įžeminti, o įžeminimo laidą (kuris turi būti geltonos ir žalios spalvos bei ilgesnis už fazės laidus) reikia prijungti prie  simbolio gnybto (**G** 4 pav.). Užspauskite maitinimo laidą ant mažo gnybto pateiktu laido spaustuku.

Jei įrenginys neturi maitinimo laido, turite pasirinkti vieną iš šių diegimo būdų:

- prijungimui prie fiksuoto tinklo kietu vamzdžiu (jei įrenginys neturi laidų gnybto), naudokite laidą, kurio pjūvis mažiausiai 3 x 1,5 mm²;
- su lanksčiu kabeliu (tipas H05VV-F 3x1.5 mm², 8.5 mm diametro), jeigu prietaisas yra su kabelio veržikliu.

Prietaiso techninė patikra ir įjungimas

Prieš įjungdami įrenginį, pripildykite vandentiekio vandens. Tai atliksite atsukę pagrindinį namų vandentiekio čiaupą ir karšto vandens čiaupą, kol iš bako išeis visas oras. Vizualiai patikrinkite vandens pratekėjimą iš flančo ir švelniai paspauskite jį, jei reikia. Įjunkite prietaisą mygtuku.

REMONTO REGULIAVIMAS (kvalifikuotiems darbuotojams)

Prieš kreipdamiesi į techninės pagalbos centrą dėl galimo gedimo, patikrinkite, ar įrenginys kartais neveikia dėl kitų priežasčių, pavyzdžiui, dėl to, kad nėra vandens ar elektros.

Dėmesio: prieš atlikdami bet kokius darbus, išjunkite įrenginį iš elektros tinklo.

Prietaiso tuštinimas

Ištuštinkite įrenginį, kaip nurodyta žemiau:

- Uždarykite čiaupas, jei įdiegtas, antraip centrinę implantas namų čiaupą; (**D** pav. 2);
- įjunkite karšto vandens čiaupą;
- atidarykite nutekėjimo vožtuvą **B** (pav. 2).

Galimas komponentų pakeitimas

Laido techninės priežiūros tikslais (nuoroda Y) pirmiausiai atjunkite gaminio maitinimo laidą nuo maitinimo šaltinio.

Ištraukite laidą iš jo korpuso, kaip parodyta 3 pav., stengdamiesi nepažeisti dalių (3 pav.).

Periodinė priežiūra

Tam, kad įrenginys veiktų efektyviai, rekomenduojama nuvalyti kalkes nuo kaitinimo elemento (**R** 8 pav.) maždaug kas dvejus metus (kai vanduo kietesnis, reikėtų valyti dažniau). Jei nenorite naudoti specialių tirpalų, šią operaciją galite atlikti atsargiai (tokiu atveju, atidžiai perskaitykite kalkių šalinimo priemonės saugos duomenų lapus), nepažeisdami apsauginio rezistoriaus sluoksnio, nušveisdami kalkių nuosėdas.

Magnio anodas (**N** 8 pav.) turi būti keičiamas kas dvejus metus, nes gali būti panaikinta garantija. Jei naudojamas agre-syvus arba daug chloro turintis vanduo, rekomenduojama anodą tikrinti kas metus.

Jam išimti, išmontuokite kaitinimo elementą ir išsukite iš atraminės gembės.

VARTOTOJO INSTRUKCIJOS

Perkrovimas / diagnostika

- **Modeliai, turintys vartotojo sąsają, parodytą 3 paveikslėliuose.**

Kai atsiranda vienas iš aukščiau aprašytų gedimų, prietaisas persijungs į gedimo režimą, vienu metu sumirksės visi valdymo pulto šviesos diodai.

- **Perkrovimas:** kai norite prietaisą perkrauti, jį išjunkite ir įjunkite mygtuku  (**A** nuor.). Jei gedimo priežastis po perkrovimo bus pašalinta, prietaisas toliau veiks normaliai. Jei taip nebus, šviesos diodai ir toliau mirksės; susisiekite su techninės pagalbos centru.

		BITŲ ŽYMĖJIMAS	KODAS	Pastabos
NeKritinėsKlaidos	ERROR_RELAY_STUCK	0x0001	E22	
	ERROR_DRY_HEATING	0x0002	E25	
	ERROR_NTC_LOW_OVERHEATING	0x0004	E21	
	ERROR_NTC_HIGH_OVERHEATING	0x0008	E21	
	ERROR_BAD_DATA_FLASH	0x0010	E01	
	ERROR_CANT_UNLOCK	0x0020	E09	
KritinėsKlaidos	ER3OR_NTC1_SHORTED	0x0001	E20	
	ERROR_NTC1_OPEN	0x0002	E20	
	ERROR_NTC2_SHORTED	0x0004	E20	
	ERROR_NTC2_OPEN	0x0008	E20	
	(free)	0x0010		
	ERROR_INSULATION_FAULT	0x0020	E80	netikrinta
	(free)	0x0040		
	ERROR_MISSING_COMM	0x0080	E60	netikrinta
	(free)	0x1000		
	ERROR_NFC_DATA	0x4000	E62	Netikrinama jei nesumontuotas NFC
KritiniaiIspėjimai	WARNING_HE_FAULT	0x0001	E24	priklauso nuo to, ar yra NFC-R3[HEF] ar DataFlash
	WARNING_TOUCH_COMM	0x0002	E63	
	WARNING_ANODE_FAULT	0x0004	E04	priklauso nuo to, ar yra NFC-R3[AIO]-[AIS]=00 ar DataFlash
	WARNING_WIFI_COMM	0x0008	E64	Netikrinama jei NFC-R3[WIF] = 0
	WARNING_NFC_COMM	0x0010	E61	Netikrinama jei nesumontuotas NFC

- **Perkrovimas:** kai norite prietaisą perkrauti, jį išjunkite ir įjunkite mygtuku  (A nuor.). Jei gedimo priežastis po perkrovimo bus pašalinta, prietaisas toliau veiks normaliai. Jei taip nebus, klaidos kodas ir toliau bus rodomas ekrane; susisiekite su techninės pagalbos centru.

ŠILUMINĖS DEZINFEKCIJOS FUNKCIJA (NAIKINA LEGIONELES)

Antibakterinė funkcija įjungjama/išjungjama iš naudotojo ar įdiegimo meniu (nustatyta būseną apibrėžta NFC). Įjungus ekrane užsidegs simbolis (3 pav.).

Antibakterinė funkcija pašildo vandenį, kad vidinėje talpoje nesidaugintų bakterijos. Antibakterinis ciklas turi būti atliekamas po įjungimo (su iškrautu superkond.) arba po maždaug 30 dienų (priklausomai nuo NFC parametru nustatymo) nuo tada, kai antibakterinė būseną buvo gera. Taip nutinka, kai vidutinė vandens temperatūra yra aukštesnė nei tam laikotarpiui nustatyta riba (nustatyta riba priklauso nuo NFC, ją galima keisti įdiegimo meniu, tačiau paprastai antibakterinis ciklas atliekamas 65 °C temperatūroje užtikrinant, kad karštis 1 valandai viršys 60 °C).

Atliekant antibakterinį ciklą pakaitomis su pagrindine eilute rodoma eilutė „Antb“.

Temperatūros nustatymas ir įrenginio funkcijų aktyvavimas

• Modeliai, turintys vartotojo sąsają, parodytą 3 paveikslėliuose:

Noredami įjungti prietaisą, paspauskite mygtuką (nuor. A). „+“ ir „-“ mygtukais nustatykite norimą temperatūrą pagal ekrane nurodytą vertę (3 pav.).

Atsiradus maitinimo sutrikimų arba jei prietaisas bus išjungtas  mygtuku (A nuor.), bus įsimenama vėliausiai nustatyta temperatūra. Vykstant šildymo procesui dėl vandens kaitimo gali atsirasti silpnų pašalinių garsų.

Šildymo metu šviesos diodes išlieka ant ON.

„ECO“ FUNKCIJA

„Eco“ funkciją galima įjungti/išjungti paspaudžiant atitinkamą mygtuką. Įjungus funkciją įsijungia simbolis.

„Eco“ funkcija ruošia karštą vandenį priklausomai nuo naudotojo įpročių. Tad pirmąją savaitę įrenginys įsimins vandens naudojimą ir naudojimo laikotarpius. Kitomis savaitėmis vanduo bus šildomas pagal ankstesnės savaitės reikšmes. Norint atstatyti funkciją ir pradėti naują mokymosi laikotarpį naudotojas turi nuspausti ir 3 sekundes palaikyti mygtuką ECO (ECO LED pradės mirksėti).

Jei „Eco“ funkcijos metu naudotojas paspaus mygtuką PLUS arba MINUS, funkcija bus išjungta. Paspaudus SET pagrindiniame ekrane rodoma eilutė „Eco“ (3 pav.).

„Eco“ negalima įjungti programavimo režimuose.

MAŽA GALIA

Mažos galios funkciją galima įjungti/išjungti paspaudžiant atitinkamą mygtuką. Įjungus funkciją įsijungia simbolis. Jei mažos galios funkcija įjungta, šildymas po vandens naudojimo atliekamas nuolat, naudojant bazinę galią (nustatyta NFC), kad nustatyta temperatūros vertė būtų pasiekama su beveik nuline histereze (nustatoma per NFC): šio etapo metu galia reikalinga nustatyta temperatūrai palaikyti (esant didžiausiai galiai). Mažos galios funkcija išjungžiama įjungus „Boost“ (impulso) funkciją. Mažos galios funkciją galima pasirinkti rankiniame „eco“ arba programos režime.

„BOOST“ (IMPULSAS)

„Boost“ (impulso) funkciją galima įjungti/išjungti paspaudžiant atitinkamą mygtuką. Įjungus funkciją įsijungia simbolis. Įjungus „Impulso“ funkciją šildymas po vandens naudojimo atliekamas nuolat, naudojant didžiausią galią (nustatyta NFC), kad nustatyta temperatūros vertė būtų pasiekama su beveik nuline histereze (nustatoma NFC): šio etapo metu galia reikalinga nustatyta temperatūrai palaikyti (esant didžiausiai impulso galiai). „Boost“ išjungžiama, jei įjungžiama mažos galios funkcija. Impulso funkciją galima pasirinkti rankiniame „eco“ arba programos režime.

GREITAS ATSTATYMAS

Šią funkciją galima įjungti per NFC (pagal numatytuosius nustatymus ji išjungta) arba naudotojo/įdiegimo meniu. Naudojant daug vandens ir jo temperatūrai nukritus žemiau 32 °C, šildymas atliekamas naudojant didžiausią galią, kad būtų pasiekta „Shower Ready“ (dušui tinkama) temperatūra (nustatoma per NFC), tad galios tiekimą nustato naudotojas. Greitas atstatymas neatliekamas pasirinkus funkciją „Boost“ arba jei temperatūros vertė mažesnei nei NFC [SRT].

PROGRAMOS REŽIMAS

Naudotojas gali nustatyti du programos režimus, kartu arba atskirai. Juos galima pasirinkti paspaudus mygtuką MODE (režimas), kol įsijungs atitinkami simboliai. Pasirinkus P1 arba P2 galima nustatyti vandens sunaudojimą paspaudžiant +/- vandens temperatūros keitimui, patvirtinimą, tuomet +/- pasirenkant laiką (30 min. intervalais) ir atstatymo mygtuką patvirtinimui. Pasirinkus P1 + P2 galima nustatyti abi išvestis: pirma P1, tuomet P2.

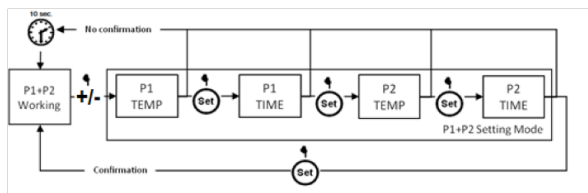

Programos režimo paskirtis yra šildyti vandenį pasirinkta iki pasirinktos temperatūros ir pasirinktu laiku, apskaičiuojant dabartinį talpos šildymo greitį ir temperatūrą. Režimas apskaičiuos laiką, kurio reikės norint pasiekti norimą temperatūrą norimu laiku. Už šio laiko intervalo palaikoma bent jau neužšalanti skysčio temperatūra.

ATOSTOGŲ REŽIMAS

SpausdaRežimą gali pasirinkti naudotojas paspaudęs mygtuką MODE (režimas), kol įsijungs atitinkamas simbolis. Nustatius šį režimą turite įvesti atostogų dienų skaičių, kad nustatytumėte atostogų režimo trukmę. Pasibaigus šiam laikotarpiui režimas išsijungs, persijungs prieš tai buvęs režimas. Atostogų dienos rodomos pagrindinėje eilutėje kai režimas yra įjungtas. Norėdami atidėti ar paankstinti atostogų režimo išjungimą paspauskite +/- . Atostogų metu įjungžiama apsauga nuo užšalimo (atliekama pasirinkta galia „T-flex“ atveju). Jei įjungus atostogų režimą aktyvus antibakterinis ciklas, jis bus tvarkingai užbaigtas.

TEMPERATŪROS VERTĖS NUSTATYMAS

Mygtukai „+“ arba „-“ naudotojas gali pasirinkti norimą temperatūros vertę (ją nurodo temperatūros LED, kiti LED tuo metu būna išjungti). Kiekvieną kartą paspaudus mygtukus temperatūra padidės arba sumažės 10 laipsnių. Jei 5 sekundės neatliekamo jokie veiksmai, nustatyta vertė bus patvirtinta ir išsaugota. Nustatymo metu rodomas maudymusi duše skaičius, atitinkantis nustatytą vertę. Pasirinkta nustatyta vertė rodoma paspaudus mygtuką SET (nustatyti).

UŽSTRIGIMO BŪSENA

Galimos dvi užstrigimo būsenos:

- JUTIKLINIO VALDYMO UŽSTRIGIMO BŪSENA

Aptikus jutiklinio valdymo klaidą, jutimo šviesos diodo būsena yra neapibrėžta ir negali būti valdoma.

Šią būseną nurodo mirksintys temperatūros šviesos diodai (greitai, jei produktas įjungtas, lėtai – jei išjungtas).

- KITOS UŽSTRIGIMO BŪSENOS

Užstrigimo būsenoje turi išsijungti visi simboliai, išskyrus PRIEŽIŪROS simbolį, kuris turi mirksėti. Pagrindinėje dangtelio eilutėje rodomas klaidos kodas (3 pav.). Jei yra kelios klaidos, jos rodomos iš eilės.

Norint atstatyti sistemą po nekritinės klaidos (jei tai įmanoma), naudotojas turi paspausti ĮJUNGIMO/IŠJUNGIMO mygtuką, kad įjungtų/išjungtų įrenginį.

LIKĘS LAIKAS

Pasirinktai vertei likęs laikas parodomas kartu nuspaudus mygtukus „+“ ir „-“.

Pagrindiniame ekrane bus rodoma „valandos:minutės“.

Jei likęs laikas yra 0, pagrindiniame ekrane bus rodoma „-“.

DIENOS METO NUSTATYMAS

Įjungus po ilgo atjungimo (2 val.) reikės dangtelyje įvesti dienos laiką, kad būtų galima įjungti programos režimą: mirksi „00.00“.

Spausdami +/- galite pasirinkti, o mygtuku SET (nustatyti) nustatyti valandas, tuomet galėsite pasirinkti minutes.

Laikas parodomas paspaudus ir 3 sekundes palaikius mygtuką SET (nustatyti).

MAUDYMUSI DUŠE SKAIČIUS

Viršuje esantys simboliai nurodo maudymusi duše skaičių, atitinkantį pagrindiniame ekrane rodomą temperatūrą, tad:

– Paprastai rodomas galimų maudymusi duše skaičius

– Temperatūros nustatymų būsenoje rodomas maudymusi duše skaičius, atitinkantis temperatūrą, kuri bus nustatyta

Paprastai nustatytą temperatūrą atitinkantis maudymusi duše skaičius apskaičiuojamas:

$$\text{Skaičius} = 4186 * \text{tūris} * (\text{temp.} - 10) / (3600000 * 1,4)$$

Šis skaičius turi būti suapvalintas, kad simboliai būtų stabilūs.

NAUDINGA INFORMACIJA (naudotojui)

Prieš atlikdami bet kokias įrenginio valymo operacijas, įsitikinkite, kad išjungėte produktą, pasukdami išorinį jungiklį į padėtį „OFF“ (išjungta). Nenaudokite insecticidų, tirpiklių arba agresyvių valiklių, kurie gali sugadinti dažytas arba plastikines dalis.

Jei ištekantis vanduo yra šaltas, patikrinkite:

- ar prietaisas yra prijungtas prie elektros energijos tinklo ir išorinis jungiklis yra padėtyje „ON“ (įjungta);
- bent jau 40 °C (1 nuor.) šviesos diodas yra įjungtas (modeliams su 3 paveiksluose pavaizduota vartotojo sąsaja);

Jei iš čiaupų išteka garai:

išjunkite įrenginio elektros maitinimą ir kreipkitės į techninės pagalbos tarnybą.

Jei karšto vandens srautas silpnas, patikrinkite:

- slėgį karšto vandens vamzdžiuose;
- ar neužsikimšo vandens tiekimo ir išleidimo vamzdžiai (dėl deformacijos arba nuosėdų).

Vandens varvėjimas iš spaudimo saugos įtaiso

Šildymo metu gali varvėti šiek tiek vandens iš čiaupo- tai normalu. Norint išvengti vandens varvėjimo, nuotekų sistemoje reikia įtaisyti tinkamą plėtimosi indą.

Jei nešildymo laikotarpiu nuolat išteka vanduo, patikrinkite:

- įtaiso kalibravimo duomenis;
- vandens tinklo slėgį.

Dėmesio: niekada neužkimškite įtaiso išleidimo angos!

JEI PROBLEMA IŠLIEKA, BET KURIUO ATVEJU, NEMĖGINKITE PATYS TAISYTI ĮRENGINIO, BET VISADA KREIPKITĖS Į KVALIFIKUOTUS SPECIALISTUS.

Pateikti duomenys ir charakteristikos niekaip neįpareigoja įmonės gamintojos, kuri pasilieka teisę, prireikus, pastaruosius keisti ir neprivalo apie tai iš anksto pranešti ar tokius pakeitimus perduoti.



Šis produktas atitinka Direktyvos WEEE 2012/19/EU

Užbraukto konteinerio simbolis ant įrangos ar ant pakuotės reiškia, kad gaminys, baigus jį eksploatuoti, turi būti surenkamas ir tvarkomas atskirai nuo kitų atliekų. Todėl įrangos eksploatacijos pabaigoje naudotojas privalės ją perduoti atitinkamiems savivaldybės elektrotechnikos ir elektroninių atliekų surinkimo ir tvarkymo centrams.

Arba, įsigyjant atitinkamo tipo naują įrangą, nebenaudotiną įrangą galima perduoti įgaliotam platintojui. Elektroninių prietaisų platintojams, kurių parduotuvės plotas yra bent 400 m², galima nemokamai ir be prievolės įsigyti naują gaminį grąžinti nebenaudotiną elektroninę įrangą, kurios matmenys neviršija 25 cm.

Tinkamas nebenaudotinos įrangos surinkimas ir vėlesnis tvarkymas, rūšiavimas ir perdirbimas padeda išvengti žalingo poveikio aplinkai ir sveikatai ir skatina pakartotiną medžiagų, iš kurių yra sudaryta įranga, panaudojimą ir (arba) perdirbimą.

VISPĀRĪGĀS DROŠĪBAS INSTRUKCIJAS

1. **Uzmanīgi izlasiet instrukcijas un brīdinājumus, kas ietverti šajā bukletā, jo tie sniedz svarīgu informāciju attiecībā uz drošu uzstādīšanu, lietošanu un apkopi.**
Šis buklets ir neatņemama un būtiska ražojuma daļa. Noteikti jā saglabā kopā ar ierīci pat gadījumā, ja tā tiek nodota citam īpašniekam vai lietotājam, un/vai pārvietota uz citu iekārtu.
2. Ražotājs nav atbildīgs par jebkuru kaitējumu cilvēkiem, dzīvniekiem vai lietām, kurš radies nepareizas, kļūdīgas vai nepamatotas izmantošanas dēļ, kā arī vai, neievērojot šajā rokasgrāmatā sniegtos norādījumus.
3. Ierīces uzstādīšanu un apkopi jāveic profesionāli kvalificētiem darbiniekiem, kā norādīts atbilstošajās sadaļās. Izmantot tikai oriģinālās rezerves daļas. Neievērojot iepriekšminēto, var tikt apdraudēta drošība un **atcelta** ražotāja jebkāda atbildība.
4. Iepakojuma elementi (skavas, plastmasas maisiņi, putu polistirols, u.c.) kā apdraudējuma avots jāglabā bērniem nepieejamā vietā.
5. Šo aparātu drīkst izmantot bērni, kas sasnieguši vismaz 8 gadu vecumu, un personas ar ierobežotām fiziskām, maņu vai garīgām spējām vai arī bez pieredzes un nepieciešamajām zināšanām, ja tiek uzraudzītas vai ir saņēmušas norādījumus par iekārtas drošu izmantošanu un izpratušas ar to saistītos riskus. Bērni nedrīkst rotaļāties ar aparātu. Tīrīšanas darbi un apkope jāveic lietotājam un to nedrīkst veikt bērni, ja netiek uzraudzīti.
6. **Aizliegts** pieskarties aparātam, ja jums ir basas kājas vai, ar mitrām ķermeņa daļām.
7. Pirms ierīces izmantošanas un pēc kārtējās vai ārkārtas apkopes darbības ieteicams piepildīt ierīces tilpni ar ūdeni un pēc tam to pilnīgi iztukšot, lai likvidētu visus atlikušos piemaisījumus.
8. Ja ierīce ir aprīkota ar elektriskās strāvas kabeli un tas ir jānomaina, sazinieties ar pilnvarotu servisa centru vai kvalificētu personālu.
9. Ierīces ūdens ieplūdes caurule noteikti jāapriko ar drošības vārstu, kas atbilst valsts tiesību aktiem. Attiecībā uz valstīm, kuras ir ieviekušas standartu EN 1487, Attiecībā uz valstīm, kurās ir ieviests standarts EN 1487, drošības grupai jābūt ar maksimālo spiedienu 0,7 MPa, un jāiekļauj vismaz viens noslēgvārsts, pretvārsts, drošības vārsts, ierīces hidrauliskās padeves atslēgšanas ietaise.
10. Pretpārspiediena ietaise (vārsts vai drošības grupa) nedrīkst pārveidot, un tā periodiski jādarbina, lai pārliecinātos, ka tā nav bloķēta un noņemtu visas kaļķakmens nogulsnes.

11. Pilēšana no pretpārspiediena ietaises pilēšana ir **normāla** parādība ūdens sildīšanas fāzē. Šā iemesla dēļ, ar drenāžas caurules palīdzību, kas uzstādīta slīpi virzienā uz leju un vietā bez apledojuuma, ir nepieciešams izveidot aizplūšanas savienojumu, vienmēr ar izeju atmosfērā.
12. Ir svarīgi iztukšot ierīci un atvienot to no strāvas, ja tā tiek atstāta neizmantojama vietā, kas pakļauta sala iedarbībai.
13. Karstā ūdens, kas uz krāniem tiek piegādāts ar temperatūru virs 50° C lietošana var izraisīt tūlītējus smagus apdegumus. Bērniem, invalīdiem un vecāka gadagājuma cilvēkiem ir visvairāk pakļauti šim riskam. Tāpēc mēs iesakām izmantot termostata maisīšanas vārstu, kas pieskrūvēts aparāta ūdens izplūdes caurulei un iezīmēts ar sarkanu apkakli.
14. Nevienam viegli uzliesmojošam priekšmetam nedrīkst nonākt saskarē un/vai atrasties ierīces tuvumā.
15. Nedrīkst novietoties zem ierīces, kā arī likt priekšmetus, kas, piemēram, var sabojāties no iespējama ūdens zuduma.

TERMISKĀS DEZINFEKCIJAS CIKLA FUNKCIJA (LEGIONELLU IZNĪCINĀŠANA)

Antibakteriālā funkcija tiek aktivizēta/deaktivizēta no lietotāja vai uzstādītāja izvēlnes (priekšiestatījuma statuss definēts NFC). Ja tā ir aktīva, ieslēdzas ikona displejā (3. att.).

Antibakteriālā funkcija silda ūdeni, lai izvairītos no baktēriju veidošanās iekšējā tvertnē. Antibakteriālais cikls ir jāveic pēc aizdedzināšanas (ar noņemtu augšējo vāciņu) vai pēc apmēram 30 dienām (atbilstoši NFC parametru iestatījumiem) kopš pēdējās reizes, kad antibakteriālais stāvoklis ir bijis atbilstošs. Tā notiek, ja ūdens vidējā temperatūra ir augstāka par konkrēta perioda iestatījuma punktu (priekšiestatītā vērtība ir atkarīga no NFC, un to var mainīt no uzstādītāja izvēlnes, bet antibakteriālais cikls parasti tiek veikts 65 °C temperatūrā, lai 1 stundu garantētu temperatūru virs 60 °C). Kad tiek izpildīts antibakteriālais cikls, pārmaiņus tiek rādīta virkne "Antb" un galvenā virkne.

TEHNISKĀS SPECIFIKĀCIJAS

Tehniskajām specifikācijām skatiet datu plāksnīti (etiķete, kas piestiprināta blakus iepļūdes un izplūdes ūdens caurulēm).

1. tabula - Informācija par ražojumu			
Ražojuma diapazons	50	80	100
Svars (kg)	17	22	26
Uzstādīšana	Vertikāla	Vertikāla	Vertikāla
Modelis	Skatiet datu plāksnīti		
SMART	X	X	X
Qelec (kWh)	6,893	7,323	7,455
Qelec, week, smart (kWh)	24,558	25,435	26,002
Qelec, week (kWh)	29,678	32,942	33,778
Slodzes profils	M	M	M
L_{wa}	15 dB		
η_{wh}	40,0%	40,0%	40,0%
V40 (L)	65	92	130
Tilpums (l)	49	75	95

Enerģijas dati tabulā un tie, kas sniegti ražojuma datu lapā (Pielikums A, kas ir šī bukleta neatņemama sastāvdaļa), ir noteikti saskaņā ar ES direktīvām 812/2013 un 814/2013.

Produkti bez etiķetes un attiecīgās datu lapas sildītāju komplektiem un saules ierīcēm, kas paredzēti Regulā 812/2013, nav paredzēti izmantošanai šādos kompleksos.

Iekārta ir aprīkota ar funkciju „smart”, kas ļauj pielāgot patēriņu lietotāja profilam. Ja iekārta darbojas pareizi, ikdienas patēriņš sasniedz vērtību "Qelec* (Qelec,week,smart/Qelec,week)" zemāku nekā ar salīdzināmu izstrādājumu, kam nav funkcijas smart".

Šis aparāts atbilst starptautiskajiem elektrības drošības standartiem IEC 60335-1; IEC 60335-2-21. CE marķējuma novietošana, lai pārbaudītu atbilstību šādām EEK direktīvām, apstiprinot šādas pamatprasības:

- LVD - Zemsprieguma direktīva: EN 60335-1, EN 60335-2-21, EN 60529, EN 62233, EN 50106.
- EMC Elektromagnētiskā saderība: EN 55014-1, EN 55014-2, EN 61000-3-2, EN 61000-3-3.
- RoHS2 Kaitīgo vielu risks: EN 50581.
- ErP enerģijas saistītie ražojumi: EN 50440.

Šis ražojums atbilst REACH regulai.

INSTOLĀCIJAS NORMAS (uzstādītājam)

Šis izstrādājums, izņemot horizontālos modeļus (1. tabula), ir ierīce, kas pareizas darbības nolūkos jāuzstāda vertikāli. Kad uzstādīšana ir pabeigta, pirms ūdens pievienošanas un strāvas padeves pieslēgšanas izmantojiet mērinstrumentu (piemēram, spirta līmeņrādi), lai pārbaudītu, vai ierīce ir uzstādīta pilnīgi vertikāli.

Ierīce uzksē ūdeni līdz temperatūrai, kas zemāka par vārišanās punktu. Tā jāpievieno pie centralizētās ūdens padeves, ņemot vērā ierīces darba līmeņus un jaudu.

Pirms ierīces pievienošanas vispirms:

- pārbaudiet, vai raksturlielumi (skatiet informācijas plāksnīti) atbilst klienta prasībām;
- pārliecinieties, ka uzstādīšana atbilst ierīces IP pakāpei (drošībai pret šīdrumu iekļūšanu), ņemot vērā piemērojamās
- spēkā esošās normas;
- izlasiet instrukciju uz komplektācijā iekļautās iepakojuma uzlīmes un ierīces datu plāksnītes.

Šo ierīci ir paredzēts ierīkot tikai telpās, ņemot vērā piemērojamās spēkā esošās normas. Turklāt ierīkotājiem attiecīgajos apstākļos jāņem vērā šādi ieteikumi:

- **mītrs:** neuzstādiet ierīci slēgtās (nevēdinātās) un mītrās telpās.
- **sals:** neuzstādiet ierīci telpās, kur temperatūra var būtiski pazemināties un iespējama ledus veidošanās;
- **saules gaisma:** nepakļaujiet ierīci tiešai saules staru iedarbībai pat logu tuvumā;
- **putekļi/tvaiki/gāze:** neuzstādiet ierīci īpaši bīstamu vielu, piemēram, skābes tvaiku, putekļu vai gāzes izgarojumu, tuvumā;
- **elektriskā izlāde:** neuzstādiet ierīci tieši uz elektroenerģijas avotiem, kas nav aizsargāti pret pēkšņām sprieguma maiņām.

Ja sienas ir veidotas no ķieģeļiem vai perforētiem blokiem, starpsienām ir ierobežotas statiskās īpašības vai mūrnieka darbi kaut kādā veidā atšīras no šeit aprakstītajiem, vispirms jāveic atbalsta sistēmas priekšdarbu statisko īpašību pārbaude.

Sienai piemontētie stiprināšanas āķi jāizvieto tā, lai noturētu svaru, kas trīs reizes pārsniedz ūdens sildītāja svaru, kad tas ir piepildīts ar ūdeni. Letiecami vismaz 12 mm diametra āķi.

Lesakām uzstādīt ierīci (A 1. zim.) pēc iespējas tuvu lietošanas punktiem, lai ierobežotu siltuma izkliedi gar cauruļvadiem.

Vietējās normas var ierobežot ierīces instalāciju vannas istabā un tāpēc pieturēties pie minimāliem attālumiem norādītiem spēkā esošās normās.

Lai atvieglotu dažāda veida apkopes darbus, pārsega iekšpusē jāparedz vismaz 50 cm brīva telpa, lai piekļūtu elektriskajām daļām.

Hidrosavienošana

Ūdens ieplūdi un izplūdi sildītājam pievienojiet ar caurulēm un savienojumiem, kas iztur darba spiedienu un karstā ūdens temperatūru, kas parasti var sasniegt un pat pārsniegt 90° C. Tāpēc nav ieteicami materiāli, kas neiztur šādas temperatūras.

Aparātu nedrīkst darbināt ar ūdeni ar cietību zem 12°F, un otrādi, ar īpaši augstu ūdens cietību (virs 25°F), mēs iesakām izmantot ūdens mīkstinātāju, pienācīgi kalibrētu un uzraudzītu; šajā gadījumā atlikusi cietība nedrīkst būt zemāka par 15°F.

Pieskrūvējiet aparāta ūdens ieplūdes šūtenei, kas atšķiras ar zilas krāsas apakli, savienojumu "T". Šī savienojuma vienā pusē pieskrūvējiet krānu sildītāja ūdens iztukšošanai (B 2.att.), kas darbināms, lietojot tikai instrumentu, un otrā pusē pretspiediena ierīci (A 2.att.).

Drošības grupa, kas atbilst Eiropas standarta EN 1487

Dažas valstis var pieprasīt izmantot īpašas hidrauliskās drošības ierīces saskaņā ar vietējo likumu prasībām; par to ir atbildīgs kvalificēts uzstādītājs, kas atbild par ražojuma uzstādīšanu un izvērtē izmantojamās drošības ietaises piemērotību. Aizliegts ievietot jebkādā veida izpildmehānisma ierīci (vārsti, krāni, u.c.) starp drošības ierīci un ūdenssildītāju.

Ietaises izplūdes izvads jāpieslēdz drenāžas caurulei, kuras diametrs ir vismaz vienāds ar ierīces caurules diametru, izmantojot piltuvi, kas ļauj atstāt vismaz 20 mm gaisa attālumu ar iespēju vizuālai pārbaudei. Izmantojot elastīgu savienotāju, ja nepieciešams, pieslēdziet aukstā ūdens tīkla cauruļvadam drošības grupas ievadu, izmantojot noslēgvārstu (D 2.att.). Turklāt, noteces vārsta atvēršanas gadījumā jāparedz ūdens drenāžas caurule izvadā C 2.att.

Uzskrūvējot drošības grupu, nepievelciet to līdz galam un nepielietojiet spēku.

Ja neto spiediens ir tuvu vārsta kalibrēšanas vērtībām, jālieto spiediena reduktors, cik tālu vien iespējams no aparāta. Gadījumā, ja izvēlaties uzstādīt maisītāju mezglus (krāna vai dušas), drenāžas cauruļvadi jāaizsargā no jebkādiem piemaisījumiem, kas tos var bojāt.

Elektriskie savienojumi

Pirms ierīces uzstādīšanas noteikti jāveic rūpīga elektriskās sistēmas pārbaude, pārbaudot atbilstību pašreizējiem drošības standartiem, kas tiek piemērojami attiecībā uz maksimālo jaudu, kuru absorbē ūdens sildītāji (skatiet tehnisko datu plāk-

snes), kā arī elektroinstalācijas kabeļu piemērotību un atbilstību esošajiem noteikumiem.

Ražotājs nav atbildīgs par jebkādiem zaudējumiem, ko izraisījis ierīces iezemēšanas trūkums vai elektropadeves novirzes. Pirms ierīces iedarbināšanas pārliedzieties, ka elektroapgādes spriegums atbilst datu plāksnītē norādītajai vērtībai.

Aizliegts izmantot daudzvietīgas kontaktlīdzdas, pagarinātājus vai adapterus.

Aizliegts izmantot santehnikas, apkures un gāzes caurules aparāta zemējumam.

Ja aparāts ir aprīkots ar strāvas vadu un ir nepieciešams to aizstāt, jāizmanto tās pašas funkcijas strāvas vads (H05VV-F 3x1,5 mm², ar diametru 8,5 mm). Strāvas padeves kabelis (tips H05VV-F 3x1,5, diametrs 8,5 mm) jāzivj cauri attiecīgajai atverei ierīces aizmugurējā daļā, līdz tas sasniedz spaiļes paneli (**M** 4. att.), pēc tam savās vietās jāpiestiprina attiecīgie vadi, pievelkot atbilstošās skrūves.

Lai aparātu atslēgtu no elektrotīkla, jāizmanto dubultais polu slēdzis, kas atbilst pašreizējo valsts standartu prasībām (kontaktu atvere vismaz 3 mm, vēlams ar drošinātāju).

Ierīcei jābūt iezemētai, un zemējuma kabelis (tam jābūt dzeltenī zaļam un garākam par fāžu kabeli) jāpiestiprina spaiļei, kas atzīmēta ar simbolu  (**G** 4. att.). Bloķējiet strāvas padeves kabeli uz mazā uzgaļa, izmantojot īpašu, komplektācijā iekļauto vadu skavu.

Ja ierīces komplektācijā neietilpst elektriskais vads, izvēlieties kādu no šādiem uzstādīšanas veidiem:

- fiksētais savienojums cietā caurulē (ja kabelis nav aprīkots ar fiksatoriem), izmantojiet kabeli ar minimālu šķēsgriezumam 3x1,5 mm²;
- ar elastīgu kabeli (H05VV-F 3x1,5 mm² tipa, ar diametru 8,5 mm), ja aparāts ir aprīkots ar kabeļa skavu.

Ierīces aizdedzes testēšana

Pirms strāvas padeves uzpildiet ierīci ar ūdeni no ūdensvada.

Šī uzpildīšana tiek veikta, atverot mājāsaimniecības sistēmas galveno krānu un karstā ūdens krānu, līdz no tilpnes izplūst viss gaiss. Vizuāli pārbaudiet, lai ūdens netek no atloka un nedaudz savēlciet to, ja nepieciešams.

Pieslēdziet ierīci pie elektroenerģijas ar slēdzi.

UZTURĒŠANAS NOTEIKUMI (kvalificētam personālam)

Pirms zvaniet uz Apkalpošanas Centru, pārbaudiet, ka bojājums nav no ūdens padeves trūkuma vai elektroenerģijas padeves trūkuma.

Uzmanību: pirms jebkuras darbības veikšanas atvienojiet ierīci no strāvas padeves.

Ierīces iztukšošana

Iztukšojiet ierīci, rīkojieties šādi:

- aizveriet noslēgvārstu, ja tāds uzstādīts (**D** 2. attēlā), ja nav, tad mājas sistēmas centrālo vārstu;
- ieslēdziet karstā ūdens krānu (izmazgāt rezervuāru vai vannu);
- atveriet novadcaurules ventili **B** (fig. 2).

Iespējamo komponentu nomainīšana

Veicot kabeļa apkopes darbus (ats. Y), vispirms atslēdziet produkta strāvas padeves kabeli no kontaktlīdzdas.

Izņemiet kabeli no korpusa (kā parādīts 3. attēlā), cenšoties nesabojāt tā daļas (3. att.).

Periodiska uzturēšana

Lai uzturētu ierīces lietderīgu izmantošanu, nepieciešams veikt nogulšņu notīrīšanu (**R** 8.att.) ik pēc diviem gadiem (ja tiek izmantots ciets ūdens, tad tīrīšanas biežumam jābūt lielākam).

Ja šim nolūkam nevēlaties izmantot tam piemērotu šķidrumu (šajā gadījumā izlasiet informāciju drošības datu lapās attiecībā uz atkalģošanas līdzekļiem), varat uzmanīgi noņemt kalķakmens garozu, uzmanoties, lai nesabojātu pretestības aizsargkārtu.

Magnija anods (**N** 8. att.) ir jānomaina ik pēc diviem gadiem, lai nezaudētu garantiju. Agresīva vai ar hlorīdu bagāta ūdens gadījumā ieteicams pārbaudīt anoda stāvokli katru gadu.

Anoda nomainīšanai ir jānoņem sildīšanas elementu un atskrūvējot palīg kastīti.

LIETOTĀJA INSTRUKCIJĀS

Atiestatīšana/diagnostika

- **Modeļiem ar tādu lietotāja saskarni, kāda redzama 3. un 4. attēlā:** ja rodas kāds no iepriekš aprakstītajiem darbības traucējumiem, ierīce pārslēdzas savā “kļūdas statusā” un vadības panelī vienlaicīgi mirgo visas gaismas diodes.
- **Atiestatīšana:** lai atiestatītu ierīci, izslēdziet izstrādājumu un atkal ieslēdziet to ar pogu (⏻) (atsauce **A**). Ja darbības traucējumu iemesls pazūd uzreiz pēc atiestatīšanas procesa, ierīce atsāk darboties pareizi. Pretējā gadījumā visas gaismas diodes turpina mirgot; sazinieties ar tehniskās palīdzības centru.

		BITKARTE	KODS	komentāri
PastāvīgasKļūmes	ERROR_RELAY_STUCK	0x0001	E22	
	ERROR_DRY_HEATING	0x0002	E25	
	ERROR_NTC_LOW_OVERHEATING	0x0004	E21	
	ERROR_NTC_HIGH_OVERHEATING	0x0008	E21	
	ERROR_BAD_DATA_FLASH	0x0010	E01	
	ERROR_CANT_UNLOCK	0x0020	E09	
NepastāvīgasKļūmes	ERROR_NTC1_SHORTED	0x0001	E20	
	ERROR_NTC1_OPEN	0x0002	E20	
	ERROR_NTC2_SHORTED	0x0004	E20	
	ERROR_NTC2_OPEN	0x0008	E20	
	(free)	0x0010		
	ERROR_INSULATION_FAULT	0x0020	E80	nav atzīmēts
	(free)	0x0040		
	ERROR_MISSING_COMM	0x0080	E60	nav atzīmēts
	(free)	0x1000		
	ERROR_NFC_DATA	0x4000	E62	nav atzīmēts, ja NFC nav uzstādīts
	NepastāvīgiBrīdinājumi	WARNING_HE_FAULT	0x0001	E24
WARNING_TOUCH_COMM		0x0002	E63	
WARNING_ANODE_FAULT		0x0004	E04	atkarībā no NFC-R3[AIO]-[AIS]!=00, ja ir, vai DatuPārraide
WARNING_WIFI_COMM		0x0008	E64	nav atzīmēts, ja NFC-R3[WIF] = 0
WARNING_NFC_COMM		0x0010	E61	nav atzīmēts, ja NFC nav uzstādīts

- **Atiestatīšana:** lai atiestatītu ierīci, izslēdziet izstrādājumu un atkal ieslēdziet to ar pogu (⏻) (atsauce **A**). Ja darbības traucējumu iemesls izsūdz uzreiz pēc atiestatīšanas procesa, ierīce atsāk darboties pareizi. Pretējā gadījumā displejā joprojām rāda kļūdas kodu; sazinieties ar tehniskās palīdzības centru.

Termiskās Dezinfekcijas Cikla Funkcija (Legionellu Iznīcināšana)

Antibakteriālā funkcija tiek aktivizēta/deaktivizēta no lietotāja vai uzstādītāja izvēlnes (priekšiestatījuma statuss definēts NFC). Ja tā ir aktīva, ieslēdzas ikona displejā (3. att.).

Antibakteriālā funkcija silda ūdeni, lai izvairītos no baktēriju veidošanās iekšējā tvertnē. Antibakteriālais cikls ir jāveic pēc aizdedzināšanas (ar noņemtu augšējo vāciņu) vai pēc apmēram 30 dienām (atbilstoši NFC parametru iestatījumiem) kopš pēdējās reizes, kad antibakteriālais stāvoklis ir bijis atbilstošs. Tā notiek, ja ūdens vidējā temperatūra ir augstāka par konkrēta perioda iestatījuma punktu (priekšiestatītā vērtība ir atkarīga no NFC, un to var mainīt no uzstādītāja izvēlnes, bet antibakteriālais cikls parasti tiek veikts 65 °C temperatūrā, lai 1 stundu garantētu temperatūru virs 60 °C). Kad tiek izpildīts antibakteriālais cikls, pārmaiņus tiek rādīta virkne “Antb” un galvenā virkne.

Temperatūras regulēšana un iekārtas funkciju aktivizēšana

- **Modeļiem ar tādu lietotāja saskarni, kas redzama 3. attēlā:**

Nospiediet pogu, lai ieslēgtu ierīci (A ats.) Iestatiet vēlamo temperatūru ar pogām “+” un “-” atbilstoši displejā redzamajai temperatūrai (3. att.).

Strāvas atteices gadījumā vai tad, ja izstrādājumu izslēdz ar pogu (⏻) (sk. **A**), atmiņā saglabājas pēdējā iestatītā temperatūra. Sildīšanas fāzes laikā ūdens sildīšanas procesa dēļ var būt dzirdams neliels trokšnis.

Sildīšanas laikā LED paliek ON (IESLĒGTS).

ECO FUNKCIJA

Eco funkciju var aktivizēt/deaktivizēt, nospiežot atbilstīgo pogu. Ikona ieslēdzas, kad funkcija ir aktivizēta. Eco funkcija ražos karsto ūdeni, pamatojoties uz lietotāja paradumiem. Tādējādi pirmajā nedēļā produkts saglabās ūdens izmantošanu un tās periodus. Turpmākajās nedēļās ūdens tiks sildīts atbilstoši iepriekšējām vērtībām. Lai atjaunotu funkciju un sāktu jaunu apmācības periodu, lietotājam jānospiež poga ECO uz 3 sekundēm (mirgos ECO gaismas diode).

Ja lietotājs Eco funkcijas darbības laikā nospiež pogas PLUS vai MINUS, funkcija tiks deaktivizēta. Nospiežot SET (Iestatīt), galvenajā displejā tiek rādīta virkne "Eco" (3. ATT.).

Eco nevar aktivizēt programmēšanas režīmos.

ZEMA JAUDA

Zemas jaudas funkciju var aktivizēt/deaktivizēt, nospiežot atbilstīgo pogu. Ikona ieslēdzas, kad funkcija ir aktivizēta.

Ja zemas jaudas funkcija ir aktīva, sildīšana pēc ūdens izmantošanas tiek veikta pastāvīgi ar maksimālo jaudu (Iestatīta, izmantojot NFC), tātad iestatījuma punkts tiek uzturēts ar gandrīz nulles histerēzi (Iestatīta, izmantojot NFC): šīs fāzes laikā jauda ir iestatījuma punkta uzturēšanai nepieciešamā (ar maksimālo jaudu).

Zemas jaudas funkcija tiek deaktivizēta, atlasot funkciju Pastiprinājums.

Zemas jaudas funkciju var atlasīt manuālajā, eco vai programmēšanas režīmā.

PASTIPRINĀJUMS

Funkciju Pastiprinājums var aktivizēt/deaktivizēt, nospiežot atbilstīgo pogu. Ikona ieslēdzas, kad funkcija ir aktivizēta. Pastiprinājumā aktīvā sildīšana pēc ūdens izmantošanas tiek veikta pastāvīgi ar maksimālo jaudu (Iestatīta, izmantojot NFC), tātad iestatījuma punkts tiek uzturēts ar gandrīz nulles histerēzi (Iestatīta, izmantojot NFC): šīs fāzes laikā jauda ir iestatījuma punkta uzturēšanai nepieciešamā (pastiprinājums ar maksimālo jaudu).

Pastiprinājums tiek deaktivizēts, ja ir atlasīta zema jauda.

Pastiprinājuma funkciju var atlasīt manuālajā, eco vai programmēšanas režīmā.

ĀTRĀ ATKOPŠANA

Šī funkcija ir jāaktivizē, izmantojot NFC (deaktivizēta pēc noklusējuma) vai no lietotāja/uzstādītāja izvēlnes.

Ja ir liels ūdens patēriņš un temperatūra nokrītas zem 32 °C, sildīšana notiek ar maksimālo jaudu, lai sasniegtu temperatūru Duša sagatavota (Iestatīta, izmantojot NFC), tātad jaudas padeve ir lietotāja iestatīta.

Ātrā atkopšana netiek veikta, ja ir atlasīts Pastiprinājums vai iestatījuma punkts ir zemāks nekā NFC [SRT].

PROGRAMMĒŠANAS REŽĪMS

Lietotājs var iestatīt divus programmēšanas režīmus atsevišķi vai kopā.

Tos var atlasīt, nospiežot pogu REŽĪMS, kamēr ikonas ir ieslēgtas.

Atlasot P1 vai P2, varat iestatīt ūdens lietošanu, nospiežot +/-, lai mainītu temperatūru, tad Iestatīt, lai apstiprinātu, pēc tam +/-, lai atlasītu laiku (ar 30 min. intervālu), un visbeidzot Atiestatīt, lai apstiprinātu.

Atlasot P1 + P2, var iestatīt abas izejas: vispirms P1, pēc tam P2.

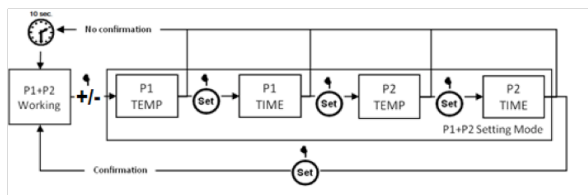

Režīma Programmēšana funkcija ir ūdens sildīšana atlasītajā temperatūrā un laikā, aprēķinot sildīšanas ātrumu un tvertne esošo temperatūru. Režīms nosaka laiku, kas nepieciešams, lai vēlamo temperatūru sasniegtu vēlamajā laikā. Ārpus šī laika intervāla temperatūra tiek uzturēta vismaz virs sasaldēšanas robežas.

BRĪVDIENU REŽĪMS

Šo režīmu var atlasīt lietotājs, spiežot pogu REŽĪMS, līdz ieslēdzas atbilstīgā ikona.

Iestatot šo režīmu, jāievada brīvdienų skaits, lai iestatītu brīvdienų režīma ilgumu, kas tiks deaktivizēts laika intervāla beigās, atiestatot iepriekšējo režīmu. Kad režīms ir aktīvs, trūkstošās brīvdienas tiek parādītas galvenajā virknē. Nospiežot +/-, lai veiktu izmaiņas — atliktu vai priekšlaicīgi deaktivizētu brīvdienų režīmu.

Aizsardzība pret sasaldšanu ir aktīva brīvdienų periodā (tiek veikta ar atlasīto jaudu T-flex gadījumā).

Ja antibakteriālais cikls ir aktīvs, pārejot brīvdienų režīmā, tad šis cikls ir jāturpina.

Iestatījuma Punkta Iestatīšana

Nospiežot pogu + vai -, lietotājs var atlasīt iestatījuma punkta temperatūru (norādīta ar temperatūras gaismas diodēm, kad citas gaismas diodes nededg). Ik reizi, nospiežot pogas, temperatūra pieaug vai samazinās par 10 grādiem. Ja 5 sekundēs netiek veikta nekāda darbība, iestatījuma punkts tiek apstiprināts un saglabāts. Iestatīšanas laikā tiek parādīts vēlamajam iestatījuma punktam atbilstīgais dušas lietošanas skaits. Atlasīto iestatījuma punktu var arī parādīt, nospiežot pogu IESTATĪT.

PĀRTRAUKUMA STĀVOKLIS

Ir divi iespējamie pārtraukuma stāvokļi:

- SKĀRIENA VADĪBAS PĀRTRAUKUMA STĀVOKLIS

Ja konstatēta skāriena vadības kļūda, skāriena gaismas diodes stāvoklis ir nenoteikts un nav kontrolējams.

Šo statusu norāda temperatūras gaismas diodžu mirgošana (ātri, ja produkts ir ieslēgts, lēni, ja tas ir izslēgts).

- CITAS APSTĀDINĀŠANAS STATUSS

Apstādīšanas statusā visām ikonām jābūt izslēgtām, izņemot mirgojošo APKOPES IKONU; kļūdas kods tiek parādīts vāka galvenajā virknē (3. ATT.). Vairāku kļūmju gadījumā tās tiek rādītas secībā.

Lai atjaunotu nepastāvīgu kļūdu (ja tas ir iespējams), lietotājam jānospiež ieslēgšanas/izslēgšanas poga, lai ieslēgtu/izslēgtu produktu.

ATLIKUŠAIS LAIKS

Atlasītā iestatījuma punkta atlikušais laiks var tikt parādīts, vienlaicīgi nospiežot pogas + un -.

Galvenajā ekrānā tiks parādītas "stundas: minūtes".

Ja atlikušais laiks ir 0, galvenajā ekrānā tiek parādīts "-".

DIENAS LAIKA IESTATĪŠANA

Pēc ieslēgšanas, pēc mirgošanas vai pēc ilgstošas izslēgšanas (2 stundas) vākā tiks prasīts ievadīt dienas laiku, kas ir nepieciešams, lai darbotos programmēšanas režīmā: mirgo "00.00".

Nospiežot +/-, lai atlasītu un apstiprinātu stundas ar IESTATĪT, pēc tam varat atlasīt minūtes.

Laiku var parādīt, uz 3 sekundēm nospiežot pogu IESTATĪT.

DUŠAS LIETOŠANAS REIŽU SKAITS

Augšpusē esošās ikonas norāda dušas lietošanas reižu skaitu, kas atbilst temperatūrai galvenajā ekrānā; tādat:

- parasti tiek rādīts pieejamo dušas lietošanas reižu skaits;

- temperatūras iestatīšanas statusā tiek rādīts iestatāmajai temperatūrai atbilstošo dušas lietošanas reižu skaits.

Parasti konkrētai temperatūrai atbilstošo dušas lietošanas reižu skaits tiek aprēķināts šādi:

$$\text{skaits} = 4186 * \text{apjoms} * (\text{temp.} - 10) / (3600000 * 1,4)$$

Šim skaitlim jābūt aptuveni noteiktam ar pārpalikumu vai trūkumu, lai novērstu ikonu mirgošanu.

NODERĪGA INFORMĀCIJA (lietotājam)

Pirms jebkuras iekārtas tīrīšanas, nodrošiniet izstrādājuma izslēgšanu, liekot ārējo slēdzi izslēgtā stāvoklī. Nedrīkst izmantot insekticīdus, šķīdinātājus vai agresīvus mazgāšanas līdzekļus, kas varētu sabojāt krāsotās vai plastmasas detaļas.

Ja ūdens ir auksts, pārbaudiet:

- vai ierīce ir pievienota strāvas avotam un ārējais slēdzis ir ieslēgtā stāvoklī.
- vai vismaz uz 40 °C (skat. 1) ir ieslēgts (modeļiem ar lietotāja interfeisu, kas pārstāvēti ar skaitļiem 3);

Ja redzams, ka tvaiks nāk no krāniem:

Atvienojiet aparāta strāvas padevi un sazinieties ar tehniskā atbalsta dienestu.

Ja redzams, ka ir nepietiekama karsta ūdens plūsma, jāpārbauda:

- ūdensapgādes spiedienu;
- gan ūdens ieplūdes, gan izplūdes cauruļu (deformācijas vai nogulšņu izraisītu) iespējamo aizsērēšanu.

Spiediena drošības ierīce tek

Sildīšanas fāzes laikā, neliels ūdens daudzums var pilināt no krāna. Tas ir normāli. Lai novērstu ūdens pilināšanu, atbilstošam paplašināšanas traukam jābūt uzstādītam un caurteces sistēmas.

Ja izplūde turpinās laikā, kad nenotiek sildīšana, jāpārbauda:

- ietaises kalibrēšana;
- ūdens padeves spiediens.

Uzmanību! Nekad nenobloķējiet ierīces evakuācijas atveri!

JEBKURAS PROBLĒMAS GADĪJUMĀ NEMĒĢINIET APARĀTU LABOT, BET VIENMĒR UZTICIET TO KVALIFICĒTAM PERSONĀLM.

Šeit sniegtie dati un informācija neuzliek saistības ražotāja uzņēmumam, kas patur tiesības veikt izmaiņas, kuras uzskata par atbilstīgām, bez iepriekšēja brīdinājuma vai nomainas.



Šis produkts atbilst Direktīvas WEEE 2012/19/EU.

Pārsvitrotās urnas simbols uz aparāta vai tā iepakojuma norāda, ka nolietotais ražojums jāsavāc, atšķirīgot to no citiem atkritumiem. Tādējādi, lietotājam nolietotais aparāts jānodod attiecīgajos sadzīves atkritumu centros, kur tiek atdalīti elektronikas un elektrotehnikas atkritumi.

Kā pašpārvaldes alternatīva var būt aparāts, no kuru vēlaties atbrīvotos, piegāde mazumtirgotājam, pērkot jaunu līdzvērtīgu aparātu. Elektronisko preču mazumtirgotājiem, kuru tirdzniecības platība ir vismaz 400 m², arī var nodot bez maksas, bez pienākuma pirkt, elektronisko izstrādājumu, no kura jāatbrīvojas, ar izmēriem, kas ir mazāki par 25 cm.

Atbilstoša dalīta savākšana turpmākai nosūtīšanai pārstrādei, apstrādei un videi nekaitīgai apglabāšanai palīdz novērst negatīvu ietekmi uz vidi un veselību un veicina atkārtotu izmantošanu un/vai materiālu, kas veido aparātu, otrreizēju izmantošanu.

ÜLDISED OHUTUSNÕUDED

1. **Juhendis kirjeldatud juhtnöörid tuleb läbi lugeda ja neid järgida, sest tegemist on olulise teabega seadme ohutuse kohta selle paigaldamise, kasutamise ja hooldamise ajal.**
Juhend moodustab tootest lahutamatu ühise osa. Juhend peab tootega alati kaasas käima ka siis, kui see antakse üle uuele omanikule või kasutajale ja/või see viiakse mõnda teise hoonesse.
2. Tootja ei vastuta võimaliku kahju eest inimestele, loomadele ega varale, mis tuleneb ebaõigest, valest ja põhjendamatust kasutamisest või käesoleva juhendi juhiste eiramisest.
3. Seadme paigaldust ja hooldust peavad teostama vastava professionaalse ettevalmistusega isikud nii, nagu on kirjeldatud eelmistes lõikudes. Kasutada tohib ainult originaalvaruosi. Eelpoolmainitu eiramine võib seada ohtu turvalisuse ning **vabastab** tootja igasugusest vastutusest.
4. Pakendiosi (klambrid, kilekotid, vahtplast, jne) ei tohi jätta lastele kättesaadavasse kohta, sest need võivad osutuda ohtlikuks.
5. Aparaatid võivad kasutada ka üle-8-aastased lapsed ning füüsilise või vaimse puudega inimesed või kogemusteta ja juhendiga tutvumata inimesed tingimusel, kui järelvalvet sooritavad inimesed on selgeks teinud juhendis leiduvad ohutusjuhised, kes mõistavad masina kasutamise seonduvaid ohte. Lapsed ei tohi aparaadiga mängida. Järelvalveta lapsed ei tohi masinat puhastada ega hooldada.
6. **Keelatud** on puudutada masinat, kui olete paljajalu või keha on märg.
7. Enne seadme kasutamist ja pärast korralist või ebakorralist hooldustööd on soovitatav veepaak veega täita ning seejärel täielikult tühjendada, et eemaldada paagist sinna kogunenud mustus.
8. Kui seadmel on toitejuhe, tuleb selle asendamiseks pöörduda volitatud tehnoabikeskuse või professionaalse väljaõppega isiku poole.
9. Seadme vee sisselasketorule tuleb kohustuslikult kinnitada riiklikele eeskirjadele vastav kaitseklapp. Riikides, kus on kehtestatud standard EN 1487, peab ohutusseadis olema maksimaalse survega 0,7 MPa, sisaldama vähemalt ühte sulgeklappi, ühte kontrollklappi, ühte kaitseklappi ja hüdrokoormuse vabastusseadet.
10. Ülesurve kaitset (kaitseklappi või -agregaati) ei tohi manipuleerida ning tuleb regulaarselt kontrollida, et see ei ole ummistunud ning

vajadusel eemaldada tekkinud katlakivi.

11. Ülesurve kaitse tilkumine on vee kuumutusfaasis **normaalne**. Seepärast on vajalik ühendada äravool, mis on õhule lahti, kuivendustoruga, mis oleks kalde all ja viiks jäävabasse kohta.
12. Kui seadet pikemat aega ei kasutata ja seda hoitakse kohas, mis ei ole külma eest kaitstud, tuleb seade eelnevalt tühjendada ja elektrivõrgust välja võtta.
13. Üle 50° C temperatuuriga vesi, mis liigub seadmest kraanidesse võib põhjustada kokkupuutel koheselt põletusi. See on ohtlikum laste, puuetega inimeste ja vanurite jaoks. Seepärast on soovitatav kasutada termostaadiga segamisventiili vee edasiliikumistoru, mille tunneb ära kollasest ribast kaelal.
14. Kergestiüttivad esemed ei tohi olla aparaadi läheduses ega sellega kokku puutuda
15. Seadme all ei tohi seista ja selle alla ei tohi panna midagi, mis võib näiteks võimaliku lekke korral kahjustuda.

KUUMDESINFITSEERIMISE FUNKTSIOON (LEGIONELLA-VASTANE)

Antibakteriaalse funktsiooni saab sisse/välja lülitada kas kasutaja või paigaldaja menüüs (eelseadistuse olek määratletud NFC-l). Kui funktsioon on aktiivne, läheb ikoon ekraanil põlema (Joonis 3).

Antibakteriaalne funktsioon soojendab vett, et vältida sisepaagis bakterite teket. Antibakteriaalne tsükkel tuleb teha käivitamisel (tühja superkondensaatoriga) või umbes 30 päeva (vastavalt NFC parameetrite sätetele) peale viimast korda, kui antibakteriaalsed näidud korras olid. See juhtub, kui vee keskmine temperatuur on kõrgem kui antud perioodi seadeväärtus (eelseadistuse väärtus sõltub NFC-st ja seda saab paigaldaja menüüst muuta, kuid antibakteriaalne tsükkel viiakse tavaliselt läbi 65 °C juures garanteerimaks, et temperatuur on tunni aja jooksul kõrgem kui 60 °C). Kui antibakteriaalne tsükkel on läbitud, kuvatakse põhireaga vaheldumisi rida „Antb“.

TEHNILISED OMADUSED

Tehnilised omadused on kirjas andmeplaadil (silt siseneva ja väljuva vee torude lähedal).

Tabel 1 - Tooteinformatsioon			
Tootevalik	50	80	100
Kaal (kg)	17	22	26
Paigaldamine	Vertikaalne	Vertikaalne	Vertikaalne
Mudel	Vaadake omaduste silti		
Controllo SMART	X	X	X
Qelec (kWh)	6,893	7,323	7,455
Qelec, week, smart (kWh)	24,558	25,435	26,002
Qelec, week (kWh)	29,678	32,942	33,778
Koormusprofiil	M	M	M
L _{wa}	15 dB		
η _{wh}	40,0%	40,0%	40,0%
V40 (L)	65	92	130
Maht (l)	49	75	95

Tabelis toodud energeetilised andmed ja andmed Tootekaardil (Lisa A, juhendi lahutamatu osa) põhinevad EL direktiividel 812/2013 ja 814/2013.

Toode, millel puudub silt või tootekaart veeboileri ja päikesepatarei kooste kohta, ette nähtud direktiiviga 812/2013, ei ole mõeldud selliste koosluste loomiseks.

Aparaat on varustatud nutika lahendusega, mis lubab seda kohaldada kasutaja nõutud profiiliga. Õigesti kasutatuna on aparraadi päevane energiatarbimine "Qelec* (Qelec, week, smart/Qelec,week)" väiksem kui võrdväärsel tootel, millel puudub nutikas juhtimine.

Aparaat vastab rahvusvaheliste elektriohutuse standardite IEC 60335-1; IEC 60335-2-21 nõuetele. CE märgistus tootel tähistab vastavust järgmistele Ühenduse direktiividele, mille põhiluseid see täidab:

- LVD Low Voltage Directive: EN 60335-1, EN 60335-2-21, EN 60529, EN 62233, EN 50106.
- EMC Electro-Magnetic Compatibility: EN 55014-1, EN 55014-2, EN 61000-3-2, EN 61000-3-3.
- RoHS2 Risk of Hazardous Substances: EN 50581.
- ErP Energy related Products: EN 50440.

Toode vastab standardi REACH nõuetele.

PAIGALDUSNÕUDED (paigaldajale)

Nõuetekohase talitluse tagamiseks tuleb see toode, v.a. horisontaalsed mudelid (Tabel 1), paigaldada vertikaalselt. Pärast paigaldamist ja enne vee lisamist või seadme ühendamist vooluvõrku kontrollige vastava mõõteseadise (nt vesiloodi) abil, kas seade on paigaldatud täiesti vertikaalselt.

Seadmes soojendatakse vesi temperatuurini, mis jääb alla keemispunkti. Seade ühendatakse veetarnesüsteemiga vastavalt seadme töömudustele ja võimsusele.

Enne seadme ühendamist:

- kontrollige, kas seadme spetsifikatsioon (vt nimiplaadilt) vastab kliendi nõuetele;
- veenduge, et paigaldis vastab seadme IP turvaklassile (kaitse vedelike sissetungimise eest) vastavalt kehtivatele normidele;
- lugege juhiseid pakendile kinnitatud sildil ja seadme andmeplaadil.

See seade on mõeldud paigaldamiseks ainult siseruumidesse vastavalt asjakohastele kehtivatele normidele. Lisaks sellele peavad paigaldajad järgima allpool toodud soovitusi:

- **Niiske keskkond:** keelatud on seadme paigaldamine suletud (ventilatsioonita) ja niisketes ruumidesse.
- **Miinuskraadid:** keelatud on paigaldada seadet tingimustesse, kus temperatuur võib märkimisväärselt langeda ja kus võib tekkida jää.
- **Päikesevalgus:** keelatud on jätta seadet otsese päikesevalguse kätte, isegi akende olemasolu korral.
- **Tolm/aurud/gaas:** keelatud on seadme paigaldamine eriti ohtlike ainete nagu happearud, tolm või gaasiga küllastunud ained vahetusse lähedusse.
- **Elektrilaengud:** keelatud on seadme paigaldamine otse selliste elektriseadmete peale, mis ei ole kaitstud ootamatute pingekõikumiste eest.

Kui seinad on valmistatud telliskividest või perforeeritud plokkidest; kui kasutatakse piiratud staatilisusega vaheseinu või müüritisi, mis mingil moel erinevad nimetatutest, tuleb kõigepealt läbi viia kandekonstruksiooni staatilise kontroll.

Seinapealsed kinnituskonksud peavad olema piisavalt tugevad selleks, et kanda koormust, mis on veega täidetud boileri kaalust kolm korda raskem. Soovitame kasutada vähemalt 12 mm läbimõõduga kinnituskonkse.

Soovitame paigaldada seade (A Joon. 1) võimalikult lähedale selle kasutuskohale, et vältida soojuse hajumist torude kaudu.

Kohalikud eeskirjad võivad seada piiranguid elektriseadmete pesuruumidesse paigaldamisel. Seetõttu järgige kehtivate eeskirjade poolt määratud minimaalseid vahemaid.

Jätke hooldustööde hõlbustamiseks korgi ümber vähemalt 50 cm vaba ruumi, et oleks tagatud juurdepääs elektrisolaadele.

Veeühendused

Ühendage boileri vee sisse- ja väljalaske avad torude või liitmikega, mis suudavad taluda üle 90°C temperatuuri ning töörõhku ületavat survet. Seetõttu soovitame vältida kõrgetele temperatuuridele vastu mitte pidavate materjalide kasutamist.

Seade ei tohi töötada veega, mille karedus jääb allapoole 12 °F piiri ning eriti kareda vee puhul (üle 25 °F) soovitame kasutada sobivalt kalibreeritud ja jälgitavat veepehmedajat, kusjuures jääkkaredus ei tohi langeda 15 °F piirist madalamale.

Keerake sinise kraega külma vee sisselaske avasse T liitmik. T liitmiku ühele küljele keerake ainult võtmega avatav kraan boileri tühjendamiseks (B joonis 2). T liitmiku teise otsa keerake kaasas olev kaitseventiil (A joonis 2).

Kaitseagregaat vastab Euroopa Standardile EN 1487

Osades riikides võib olla kohalike nõuetega sätestatud teistsuguste hüdrauliliste ohutusseadmete kasutamine. Nende nõuete teadmine ja õigete seadmete kasutamine on paigaldama palgatud spetsialiseerunud paigaldaja ülesanne.

Ohutusseadme ja boileri vahel on keelatud kasutada mistahes sulgeseadmeid (klappe, kraane vms).

Seadme tühjenduskraan peab olema ühendatud äravoolutoruga, mille läbimõõt on vähemalt sama suur, kui seadme ühendustoru, ja mis on ühendatud lehriga, mis jätab vähemalt 20 mm-se õhuvahe, et oleks võimalik visuaalne kontroll. Ühendage painduva ühenduse abil külma vee toru kaitseagregaadi sisendiga; kasutage vajadusel sulgeklappi (D joon. 2). Lisaks on tühjenduskraani avamisel vajalik väljundisse (C joonis 2) ühendada vee ära juhtimise toru.

Ärge keerake ülesurve kaitseseadme paigaldamisel seda liiga kõvasti kinni ega manipuleerige seadist.

Kui veevärgi surve on lähedane kalibreeritud ventiili survega, tuleb seadme eemal kasutada rõhureduktorit.

Segistiseadmetele (kraanid või dušš) võimalike kahjustuste vältimiseks tuleb torudest ära juhtida kõik võimalikud võrked ja mustus.

Elektriühendused

Enne seadme paigaldamist tuleb teostada elektrisüsteemi põhjalik ülevaatus, veendumaks, et see vastab kehtivatele ohutusstandarditele, sobib boileri maksimaalse kasutatava võimsusega (vt andmesildi andmeid) ning elektriühenduseks mõeldud juhtmete läbimõõt sobib ja vastab kehtivale standardile.

Seadme tootja ei vastuta võimalike kahjustuste eest, mis tulenevad seadme maanduse puudumisest ega elektritoite kõrvalkalletest.

Enne seadme sisse lülitamist veenduge, et toitepinge vastab seadme nimiplaadile märgitud väärtusele.

Mitmikpistikupesade, pikenduste või adapterite kasutamine on rangelt keelatud.

Rangelt on keelatud vee-, kütte või gaasitorustiku kasutamine maandusühendusena.

Kui seade on varustatud toitekaabliga ja see vajab vahetamist, kasutage samasuguse märgistuse ja omadustega kaablit (tüüp H05VV-F 3 x 1,5 mm², läbimõõduga 8,5 mm). Lükake toitekaabel (tüüp H05VV-F 3x1,5, läbimõõt 8,5 mm) läbi seadme tagaosas oleva vastava ava kuni klemmiliistuni (**M** joonis 4).

Seadme võrgust eraldamiseks tuleb kasutada kahepoolset lülitit, mis vastab kehtivatele riiklikele standarditele (kontaktide avanemine vähemalt 3 mm, soovitatav on kasutada kaitseid).

Seade peab olema maandatud ja maanduskaabel (see peab olema kollane-roheline ja faasikaablitest pikem) on fikseeritud sümboliga  tähistatud klemmi külge (**G** joonis 4). Kinnitage toitekaabel tarnekomplekti kuuluva spetsiaalse juhtmeklambriga väikese otsaku külge.

Kui seade ei ole toitekaabliga varustatud, valige üks järgnevatest paigaldusviisidest:

- ühendus püsivõrguga, jäiga toruga (juhlul kui seadmel ei ole kaasas vajalikku tarvikut juhtme kinnitamiseks), kasu tada kaablit miinimum sektsiooniga 3x1,5 mm²;
- elastse kaabli abil (tüüp H05VV-F 3 x 1,5 mm², läbimõõt 8,5 mm), kui seade on varustatud kaabli kinnitiga.

Seadme katsetamine ja käivitamine

Täitke seade enne selle käivitamist kraaniveega.

Selleks tuleb avada hoonesisese paigaldise keskkraan ning kuuma vee kraan, kuni kogu õhk on paagist väljunud.

Kontrollige visuaalselt veelekete olemasolu kinnituste juures ning vajaduse korral pingutage nad üle.

Lülitage seade lülitist sisse.

HOOLDETÖÖD (vastava väljaõppega isikutele)

Enne teeninduskeskusesse helistamist kontrollige, et viga ei ole põhjustanud voolu- või veeakatkestus.

Tähelepanu! Võtke enne tööde alustamist seade vooluvõrgust välja.

Seadme tühjendamine

Tühjendage seade allkirjeldatud viisil:

- sulgege sulgekapp, kui see on paigaldatud (**D** joon. 2), või vastasel juhul hoone süsteemi keskkraan;
- keerake kuumaveekraan lahti (vanni või valamusse);
- avage äravoolukraan B (joonis 2).

Komponentide võimalik vahetamine

Kaablite hooldustööde ajaks (viide Y) ühendage seadme kaabel kõigepealt vooluvõrgust lahti.

Eemaldage kaabel korpusest, nagu näidatud joonisel 3; olge tähelepanelik, et te ei kahjustaks osi (joonis 3).

Perioodiline hooldamine

Soovitame seadme heade töötulemuste tagamiseks eemaldada takistilt katlakivi (**R** joon. 8) iga kahe aasta tagant (väga kareda vee korral tuleb seda teha veelgi tihedamalt).

Kui te ei soovi kasutada selleks eesmärgiks mõeldud vedelikke, võib katlakivi eemaldada ka käsitsi, pöörates sealjuures tähelepanu sellele, et takisti pinda ei kahjustataks.

Magneesiumanood (**N** joon. 8) tuleb välja vahetada iga kahe aasta tagant, sest vastasel juhul garantii katkeb. Agressiivse või klooriidirikka vee korral soovitame kontrollida anoodi kord aastas.

Anoodi eemaldamiseks võtke kütteelement lahti ning krüvige anood kinnitusklambrist välja.

KASUTAMISJUHENDID

Lähtestamine/Diagnostika

- **Mudelid, mis on varustatud joonistel 3 osutatud kasutajaliidese:**

Ühe ülalpool nimetatud rikke korral lülitub seade "rikkeolekusse" ja kontrollpaneelil olevad kõik LED valgusdiodid hakkavad üheaegselt vilkuma.

- **Lähtestamine:** seadme lähtestamiseks lülitage seade nupust (⏻) välja ja seejärel uuesti sisse (osa A). Kui rike kaob kohe pärast lähtestamist, taastub seadme normaalne talitus. Vastasel juhul jäävad LED valgusdiodid vilkuma. Sel juhul pöörduge tehnilise abi keskuse poole.

		BITMAP	KOOD	kommentaariid
PüsivadVead	ERROR_RELAY_STUCK	0x0001	E22	
	ERROR_DRY_HEATING	0x0002	E25	
	ERROR_NTC_LOW_OVERHEATING	0x0004	E21	
	ERROR_NTC_HIGH_OVERHEATING	0x0008	E21	
	ERROR_BAD_DATA_FLASH	0x0010	E01	
	ERROR_CANT_UNLOCK	0x0020	E09	
MittepüsivadVead	ER3OR_NTC1_SHORTED	0x0001	E20	
	ERROR_NTC1_OPEN	0x0002	E20	
	ERROR_NTC2_SHORTED	0x0004	E20	
	ERROR_NTC2_OPEN	0x0008	E20	
	(free)	0x0010		
	ERROR_INSULATION_FAULT	0x0020	E80	pole kontrollitud
	(free)	0x0040		
	ERROR_MISSING_COMM	0x0080	E60	pole kontrollitud
	(free)	0x1000		
	ERROR_NFC_DATA	0x4000	E62	pole kontrollitud, kui NFC pole paigaldatud
MittepüsivadHoiatused	WARNING_HE_FAULT	0x0001	E24	kasutage NFC-R3[HEF]-i, kui olemas, või DataFlashi
	WARNING_TOUCH_COMM	0x0002	E63	
	WARNING_ANODE_FAULT	0x0004	E04	kasutage NFC-R3[AIO]-[AIS]=00-i, kui olemas, või DataFlashi
	WARNING_WIFI_COMM	0x0008	E64	pole kontrollitud, kui NFC-R3[WIF] = 0
	WARNING_NFC_COMM	0x0010	E61	pole kontrollitud, kui NFC pole paigaldatud

- **Lähtestamine:** seadme lähtestamiseks lülitage seade nupust (⏻) välja ja seejärel uuesti sisse (osa A). Kui rike kaob kohe pärast lähtestamist, taastub seadme normaalne talitus. Vastasel juhul jäävad veakoodid näidikul vilkuma. Sel juhul pöörduge tehnilise abi keskuse poole.

Kuumdesinfitseerimise Funktsioon (Legionella-Vastane)

Antibakteriaalse funktsiooni saab sisse/välja lülitada kas kasutaja või paigaldaja menüüs (eelseadistuse olek määratletud NFC-I). Kui funktsioon on aktiivne, läheb ikoon ekraanil põlema (joonis 3).

Antibakteriaalne funktsioon soojendab vett, et vältida sisepaagis bakterite teket. Antibakteriaalne tsükkel tuleb teha käivitamisel (tühja superkondensaatoriga) või umbes 30 päeva (vastavalt NFC parameetrite sätetele) peale viimast korra, kui antibakteriaalsed näidud korras olid. See juhtub, kui vee keskmine temperatuur on kõrgem kui antud perioodi seadeväärtus (eelseadistuse väärtus sõltub NFC-st ja seda saab paigaldaja menüüst muuta, kuid antibakteriaalne tsükkel viiakse tavaliselt läbi 65 °C juures garanteerimaks, et temperatuur on tunni aja jooksul kõrgem kui 60 °C). Kui antibakteriaalne tsükkel on läbitud, kuvatakse põhireaga vaheldumisi rida „Antb“.

Temperatuuri seadistamine ja seadme funktsioonide aktiveerimine

- **Mudelid, mis on varustatud joonistel 3 osutatud kasutajaliidese:**

Seadme sisselülitamiseks vajutage nuppu (viide A). Soovitud temperatuuri seadistamiseks kasutage nuppe „+“ ja „-“ vastavalt ekraanil näidatud temperatuurile (joonis 3).

Elektrikatkestuse korral või kui seade lülitatakse nupust välja (osa A), salvestub mälusse viimati seadistatud temperatuur. Soojenemisfaasis võib seadmest kostuda kergelt töömüra.

Kütmise ajal indikaator tuli põleb.

ÖKOFUNKTSIOON

Ökofunktsiooni saab vastavale nupule vajutades sisse/välja lülitada. Kui funktsioon on aktiveeritud, läheb ikoon põlema. Ökofunktsioon teeb vee soojaks vastavalt kasutaja harjumustele. Esimesel nädalal salvestab toode veekasutuse ja ajad, millal vett kasutatakse. Järgnevatel nädalatel soojendatakse vett vastavalt eelnevatele väärtustele. Funktsiooni lähtestamiseks ja uue õppeperioodi alustamiseks tuleb ökofunktsiooni nuppu ECO 3 sekundit all hoida (ECO LED hakkab vilkuma).

Ökofunktsiooni ajal nupule PLUS või MIINUS vajutamine lülitab funktsiooni välja. SET-nuppu vajutades on peakraanil „Eco“-rida nähtaval (joonis 3).

Programmeerimisrežiimis ei saa ökofunktsiooni aktiveerida.

MADAL VÕIMSUS

Madala võimsuse funktsiooni saab vastavale nupule vajutades sisse/välja lülitada. Kui funktsioon on aktiveeritud, läheb ikoon põlema.

Kui madala võimsuse funktsioon on aktiveeritud, toimub soojendamine peale vee kasutamist püsivalt baasvõimsusel (seatakse läbi NFC), nii et seadeväärtus säilitatakse peaaegu puuduva hüstereesiga (seatakse läbi NFC): selle faasi ajal on toide seadeväärtuse säilitamiseks vajalik (maksimaalsel võimsusel).

Võimendusfunktsiooni valides lülitub madala võimsuse funktsioon välja.

Madala võimsuse funktsiooni saab valida käsi-, öko- või programmirežiimis.

VÕIMENDUS

Võimendusfunktsiooni saab vastavale nupule vajutades sisse/välja lülitada. Kui funktsioon on aktiveeritud, läheb ikoon põlema.

Kui võimendusfunktsioon on aktiveeritud, toimub soojendamine peale vee kasutamist püsivalt maksimumvõimsusel (seatakse NFC abil), nii et seadeväärtus säilitatakse peaaegu puuduva hüstereesiga (seatakse NFC abil): selle faasi ajal on toide seadeväärtuse säilitamiseks vajalik (võimendus maksimaalsel võimsusel).

Madala võimsuse funktsiooni valides lülitub võimendusfunktsioon välja.

Võimendusfunktsiooni saab valida käsi-, öko- või programmirežiimis.

KIIRE TAASTUMINE

See funktsioon tuleb aktiveerida läbi NFC (deaktiveeritakse vaikimisi) või kasutaja/paigaldaja menüüs.

Kui vett kasutatakse palju ja veetemperatuur langeb alla 32 °C, soojendatakse vett maksimaalsel võimsusel, et temperatuur tõuseks funktsiooni Shower Ready temperatuurini (seadistatakse NFC abil), elekritoite seab seega kasutaja. Kiire taastamise funktsioon ei tööta, kui valitud on võimendusfunktsioon või kui seadme väärtus on madalam kui NFC [SRT].

PROGRAMMIREŽIIM

Kasutaja saab valida kaks programmirežiimi, valides need kas eraldi või koos.

Neid saab valida, hoides nuppu MODE all seni, kuni ikoonid sisse lülituvad.

Kui valite P1 või P2, saate seadistada vee kasutamise, vajutades kõigepealt nupule „+/-“ et muuta temperatuuri, kinnitamiseks vajutage nupule SET, seejärel valige aeg (30-minutised intervallid) ning seejärel vajutage kinnitamiseks RESET.

Kui valida P1 + P2, võib seadistada mõlemad: kõigepealt P1, seejärel P2.

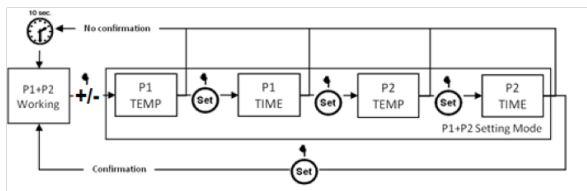

Programmirežiimi funktsiooniks on vee soojendamine valitud temperatuurini ja valitud ajaks, arvutades soojendamise kiirust ning paagi jooksvat temperatuuri. Režiim näitab hinnangulist aega, mis on vajalik soovitud temperatuuri saavutamiseks soovitud ajal. Väljaspool seda ajavahemikku püsib temperatuur vähemalt külmumisvastasel temperatuuril.

PUHKEREŽIIM

Kasutaja saab selle režiimi valida, hoides nuppu MODE all seni, kuni vastav ikoon sisse lülitub.

Puhkerežiimi kestuse valimiseks tuleb sisestada puhkepäevade arv, ajavahemiku lõppedes lülitatakse puhkerežiim välja ja lähtestatakse eelnev režiim. Kui režiim on sisse lülitatud, kuvatakse ekraanil puuduvad puhkepäevad. Puhkerežiimi väljalülituse edasilükkamiseks või varasemaks seadmiseks vajutage nuppu „+/-“.

Puhkepäevade ajal on külmumisvastane kaitse aktiivne (T-Flexi puhul töötab valitud võimsusel).

Kui puhkerežiimi seadistamisel on antibakteriaalne tsükkel aktiveeritud, peab see jätkuma.

Seadeväärtuse Seadistamine

Vajutades nuppudele „+“ või „-“ saab kasutaja valida seadeväärtuse temperatuuri (näidatud temperatuuri LED-idel, teised LED-näidikud on samal ajal väljas). Iga kord, kui nuppe vajutatakse, suureneb või väheneb temperatuur 10 kraadi võrra. Peale 5 sekundit tegevusetust seadeväärtus kinnitatakse ning salvestatakse. Soovitud seadeväärtusele vastavate duššide arv kuvatakse seadistuse ajal. Valitud seadeväärtuse saab kuvada ka SET-nupule vajutades.

SEISKUNUD OLEK

Võimalikke seiskunud olekuid on kaks:

- PUUTEJUHTSEADME SEISKUNUD OLEK

Kui tuvastatakse puutejuhtseadme viga, ei ole võimalik puutetundliku LED-ekraani olekut kindlaks määrata ja seda ei ole võimalik juhtida.

Sellest olekust annab märku temperatuuri LED-tulede vilkumine (kiiresti, kui toode on sisse lülitatud; aeglaselt, kui see on välja lülitatud).

- MUU SEISKUNUD OLEK

Seiskunud olekus peavad kõik ikoonid olema välja lülitatud, v.a vilkuv HOOLDUSE IKOON; vea kood kuvatakse korpuse ekraanil (joonis 3). Mitme vea puhul näidatakse neid järjestikku Püsiva vea taastamiseks, kui võimalik, peab kasutaja vajutama nuppu SEES/VÄLJAS, et seade sisse/välja lülitada

JÄRELEJÄÄNUD AEG

Valitud seadeväärtuse järeljäänud aega saab kuvada, vajutades samaaegselt nuppudele „+“ ja „-“.

Peaekraanil kuvatakse „tunnid: minutid“.

Kui järeljäänud aeg on 0, kuvatakse peaekraanile „-“.

KELLAAJA SEADISTAMINE

Sisselülitamisel, peale vilkumist või peale pikka elektrikatkestust (2 tundi) tuleb sisestada kellaaeg, mis on programmi-režiimis töötamiseks vajalik: "00.00" vilgub.

Nupule „+/-“ vajutades saate valida tunnid, SET-nupule vajutus kinnitab need, seejärel saate valida minutid.

Aega saab kuvada, hoides SET-nuppu 3 sekundit all.

DUŠŠIDE ARV

Ülal paiknev ikoon näitab duššide arvu, mis vastab peaekraanil kirjas olevale temperatuurile, seega:

- tavaliselt kuvatakse saada olevate duššide arvu;

- temperatuuri seadistamisel kuvatakse seadistatavale temperatuurile vastav duššide arv.

Üldiselt arvutatakse antud temperatuurile vastav duššide arv järgnevalt:

$$Nr = 4186 * \text{maht} * (\text{temp} - 10) / (3\ 600\ 000 * 1,4)$$

See arv tuleb ümardada, et vältida ikooni vilkumist.

KASULIK TEAVE (kasutajale)

Enne seadmes mistahes puhastustööde tegemist tuleb veenduda, et olete seadme välja lülitanud st selle väline lülitid on asendis OFF (VÄLJAS). Ärge kasutage putukatõrjevahendeid, lahusteid ega agressiivseid pesuvahendeid, mis võivad kahjustada seadme värvitud või plastmassist osi.

Kui väljuv vesi on külm, kontrollige järgnevat:

- seade on ühendatud elektritoitega ning selle väline lülitid on asendis ON (SEES).
- süttinud on vähemalt 40 °C (vt. 1) tähistav valgusdiodid (mudelites, mis on varustatud joon. 3 ära toodud kasutajaliidesega);

Kui kraanidest väljub auru:

Katkestage seadme elektrühendus ning võtke ühendust tehnoabiga:

Kui sooja vee vool on liiga nõrk, kontrollige järgnevat:

- veevõrgu survet;
- võimalik vee sisse- ja väljalasketorude takistatus (deformeerumine või setete kogunemine).

Kui ülerõhu vastasest seadmest lekib vett

Ülerõhu vastase seadme tilkumine vee soojendamise ajal on normaalne. Kui soovite tilkumist vähendada, siis tuleb paigaldada seadmest ülesvoolu paisuva paagiga seade. Kui tilkumine toimub kütmise välisel ajal, siis kontrollige:

- seadme kalibreeritust;
- veevõrgu survet.

Tähelepanu: Kunagi ei tohi takistada seadme väljalaskeava.

ÄRGE MITTE MINGIL JUHUL ÜRITAGE SEADET ISE PARANDADA, VAID PÖÖRDUGE ALATI VASTAVA VÄLJAÕPPEGA ISIKU POOLE.

Märgitud andmed ja omadused ei kohusta tootjat, kel jääb õigus viia sisse vajalikke muudatusi ilma, et see kohustaks teda sellest eelnevalt teada andma või asendama.



See toode vastab direktiivi WEEE 2012/19/EU.

Seadmel nähtav prügikasti sümbol tähistab seda, et aparaat tuleb kasuliku eluea lõpus ära visata muudest jäätmetest eraldi. Kasutaja peab toote äraviskamisel viima selle kogumispunkti, kus kogutakse elektrilisi ja elektroonilisi seadmeid.

Alternatiiviks on seadme tagastamine edasimüüjale uue toote ostmise hetkel. Vastavalt Itaalia seadustele on võimalik jätta 25 cm väiksemaid elektroonilisi seadmeid ilma ostmiskohustuseta elektroonilisi tooteid müüvatesse poodidesse, mille pindala on vähemalt 400 ruutmeetrit.

Aparaadi viimine kogumispunkti ja seal selle nõuetekohane lammutamine, käitlemine ja ümbertöötlemine aitab vähendada negatiivseid mõjusid loodusele ja tervisele ning soodustab aparaadis kasutatud materjalide taaskasutamist.

ОБЩИЕ УКАЗАНИЯ ПО БЕЗОПАСНОСТИ

1. **Внимательно прочесть инструкции и предупреждения, которые приводятся в данном руководстве, так как дают важные указания относительно безопасной установки, эксплуатации и техобслуживанию.**
Настоящая брошюра является неотъемлемой и важной частью изделия. Должно сопровождать прибор даже в случае передачи другому собственнику или пользователю и/или в случае установки на другую установку.
2. Завод-изготовитель не несёт ответственности за урон, нанесённый людям или животным, а также имуществу при несанкционированной эксплуатации или при несоблюдении инструкций, приведённых в данной брошюре.
3. Установка и техобслуживание приборы должны быть выполнены квалифицированным персоналом, как описано в соответствующих параграфах. Использовать исключительно оригинальные запчасти. Несоблюдение приведённой выше информации может негативно повлиять на безопасность и привести **к отмене** ответственность изготовителя.
4. Упаковочные элементы (скобы, пластиковые пакеты, вспененный полистирол) не должны быть оставлены доступными для детей, так как являются источником опасности.
5. Оборудование может быть использовано детьми возрастом моложе 8 лет, лицам с пониженными физическим, умственными или сенсорными способностями, а также, без необходимого опыта или необходимых знаний, если находятся под контролем или получили необходимые инструкции по безопасной эксплуатации прибора и усвоили риски, которые их касаются.
Дети не должны играть с прибором. Очистка и техобслуживание должны выполняться пользователем и не должны выполняться детьми под контролем.
6. **Запрещено** касаться прибора босиком или если кожа частично влажная.
7. Перед тем, как использовать прибор и в ходе работ по плановому и внеплановому ремонту следует наполнить водой бак водонагревателя и еще раз полностью спустить воду с тем, чтобы избавиться от остатков грязи.
8. Если прибор оснащён кабелем электропитания, в случае его замены обратиться в уполномоченный сервисный центр или к квалифицированному персоналу.

9. Необходимо привинтить водную трубу на входе прибора с помощью предохранительного клапана, в соответствии с национальными стандартами. Для стран, где действует стандарт EN 1487, блок безопасности должен иметь максимальное давление 0,7 МПа, должен включать не менее одного отсекающего клапан, запорный клапан, предохранительный клапан, отсекающее устройства гидравлической заправки.
10. Предохранительное устройство от повышенного давления (клапан или предохранительный узел) не должен быть разобран или должен периодически запускаться в работу чтобы проверить, что нет блокировки и для удаления следов накипи.
11. Капание с устройства против повышенного давления - нормальное явление на этапе **нагрева** воды. По этой причине необходимо подключить слив, при этом оставить его постоянно открытым для атмосферы, с дренажной трубой, установленной под постоянным уклоном, в помещении, где отсутствует обледенение.
12. Необходимо опорожнить прибор, отключить от сети электроснабжения, в период простоя если в помещении есть риск замораживания.
13. Горячая вода вырабатывается при температуре свыше 50°C, на рабочих кранах может привести к тяжким ожогам. Дети, инвалиды и пожилые люди больше всего подвержены данному риску. Поэтому, рекомендуется использовать смесительный термосатический клапан, который привинчивается к трубе на выходе воды из прибора, отмечается красным хомутом.
14. Не должно быть воспламеняющихся элементов в контакте или вблизи с прибором.
15. Не находится под прибором и не размещать какой либо предмет, который может, например, быть повреждён утечкой воды.

ФУНКЦИЯ ЦИКЛА ТЕРМИЧЕСКОЙ ДЕЗИНФЕКЦИИ (АНТИЛЕГИОНЕЛЛА)

Антибактериальная функция активируется/деактивируется из меню пользователя или установщика (предустановленное состояние определено в NFC). Если функция активна, на дисплее включается значок (рис. 3).

Антибактериальная функция нагревает воду для предотвращения образования бактерий во внутреннем резервуаре. Антибактериальный цикл необходимо выполнять при запуске (с разряженным ионистором) или спустя приблизительно 30 дней (в соответствии с настройками параметров NFC) после последнего раза, когда антибактериальное состояние было надлежащим. Это происходит, когда средняя температура воды выше, чем установленное значение для конкретного периода (предустановленное значение зависит от NFC и может быть изменено в меню установщика, но антибактериальный цикл обычно выполняется при 65° С для гарантии того, что температура выше 60° С в течение 1 часа).

Когда выполняется антибактериальный цикл, поочередно с основной надписью отображается надпись «Antb».

ТЕХНИЧЕСКИЕ ХАРАКТЕРИСТИКИ

Чтобы ознакомиться с техническими характеристиками, смотрите номинальные данные на табличке (расположена рядом с трубами входа и выхода воды).

Таблица 1 - Данные об изделии			
Модельный ряд	50	80	100
Вес (кг)	17	22	26
Тип монтажа	Вертикальная	Вертикальная	Вертикальная
Модель	См табличку технических характеристик		
SMART	X	X	X
Qelec (kWh)	6,893	7,323	7,455
Qelec, week, smart (kWh)	24,558	25,435	26,002
Qelec, week (kWh)	29,678	32,942	33,778
График нагрузки	M	M	M
L _{wa}	15 dB		
η _{wh}	40,0%	40,0%	40,0%
V40 (L)	65	92	130
Емкость (l)	49	75	95

Данные таблицы, а также данные Паспорта Изделия (Приложение А, которое является неотъемлемой частью данного руководства) были получены согласно Директивам ЕС 812/2013 и 814/2013.

Изделия без этикетки и соответствующего паспорта для комплексных систем нагрева воды и систем солнечных батарей, предусмотренных регламентом 812/2013, не предназначены для реализации таких систем.

Устройство оснащено смарт-функцией, что позволяет адаптировать энергопотребление к эксплуатационному профилю пользователей. При правильной работе, ежедневное потребление устройства равно "Qelec*(Qelec,week,smart/Qelec,week)" ниже чем у продукта равный без смарт-функции.

Настоящее изделие соответствует международным нормам электробезопасности IEC 60335-1; IEC 60335-2-21. Маркировка CE гарантирует соответствие изделия следующим Европейским Директивам и удовлетворяет их основным требованиям:

- LVD Low Voltage Directive: EN 60335-1, EN 60335-2-21, EN 60529, EN 62233, EN 50106.
- EMC Electro-Magnetic Compatibility: EN 55014-1, EN 55014-2, EN 61000-3-2, EN 61000-3-3
- RoHS2 Risk of Hazardous Substances: EN 50581.
- ErP Energy related Products: EN 50440.

Данное изделие соответствует техническому регламенту REACH.

ТРЕБОВАНИЯ ПО МОНТАЖУ ПРИБОРОВ (для представителей монтажной организации)

Данное изделие, за исключением горизонтальных моделей (таблица 1), это прибор, который должен быть установлен вертикально для правильной эксплуатации. По завершении установки и перед любым заполнением воды и подключением электропитания, использовать контрольный инструмент (например, ватерпас) чтобы проверить правильной установки. Прибор необходим для подогрева воды при температуре, ниже температуры кипения. Он должен быть подключен к сети подачи сантехнической воды, в соответствии с эксплуатационными качествами и объёмом.

Перед тем, как подключить прибор, необходимо:

- Проверить, что характеристики (см. данные таблички) удовлетворяют требованиям клиента.
 - Проверить, что установка соответствует степени IP (защита от проникновения жидкости) прибора, согласно действующим нормативным требованиям.
 - Прочитать этикетку упаковки и табличку с характеристиками.
- Данный прибор разработан для установки исключительно во внутренних помещениях в соответствии с действующими нормами, а также, следовать предупреждениям по наличию:

- **Влажность:** не устанавливать прибор в закрытых (не проветриваемых) и влажных помещениях.
- **Обледенение:** не устанавливать прибор в среде, где может быть понижение температуры до критических уровней с риском образования льда.
- **Солнечное излучение:** прибор не должен находиться под прямыми солнечными лучами, даже при наличии стекла.
- **Пыль/пары/газ:** не устанавливать прибор в наличии особенно агрессивных сред, таких как кислотные пары, пыль или насыщенные газом.
- **Электрические разряды:** не устанавливать прибор непосредственно на линии электропитания, не защищенные от скачков напряжения.

Если стены выполнены из кирпичной или перфорированных блоков, перегородок с ограниченной статичностью или из кладки отличной, от указанной выше, необходимо выполнить предварительную статическую проверку опорной системы.

Крюки крепления к стене должны быть таковыми, чтобы выдерживать тройной вес водонагревателя, заполненного водой. Рекомендуется использовать крюки диаметром не менее 12 мм.

Рекомендуется установить прибор (А рис. 1) как можно ближе к точкам использования, чтобы ограничить утечку тепла вдоль трубопровода.

Местные нормы могут предусматривать ограничения для установки прибора в ванную комнату, следовательно, соблюдать минимальные расстояния, предусмотренные нормативными требованиями.

Для удобного проведения операций техобслуживания, обеспечить свободное пространство вокруг обшивки не менее чем 50 см от электрических компонентов.

Гидравлическое соединение

Подключить вход и выход водонагревателя с устойчивыми трубами или переходниками, не только к рабочему давлению, но и к температуре воды, которая может достигать и даже превышать 90 °С. Поэтому, не рекомендуются материалы, которые не выдерживают такие температуры.

Устройство не рассчитано на работу с водой, жесткостью менее 12°F и, наоборот, при воде с жесткостью выше 25°F рекомендуется использовать умягчитель, должным образом настроенный и отслеживаемый. В данном случае остаточная жесткость воды не должна опускаться ниже 15°F.

Привинтить входную трубу воды к прибору, отмеченный синим хомутом, к тройнику. На настоящий переходник привинтить с одной стороны вентиль для слива водонагревателя (В рис. 2) регулируется только с помощью инструмента, на другой выход, устройство против повышенного давления (А рис. 2).

Предохранительный блок соответствует Европейскому Стандарту EN 1487

В некоторых странах требуют применения специальных предохранительных устройств согласно положениям местных законов; задача приглашенного квалифицированного монтажника состоит в том, чтобы оценить пригодность предохранительного устройства для использования в данной ситуации.

Запрещено устанавливать любое отсекающее устройство (клапаны, вентили и т.д.) между предохранительным устройством и водонагревателем.

Сливное отверстие устройства должно быть подсоединено к сливной трубе равного либо большего диаметра через воронку, при помощи которой образуется зазор, как минимум, 20 мм для визуального контроля. С помощью шланга подключить к трубе холодной воды в сети, подача на предохранительный узел, при необходимости, использовать отсекающий вентиль (D рис. 2). А также, в случае открытия сливного крана, установить сливной шланг воды, установленный на выходе (C рис. 2).

Не привинчивать предохранительный узел, не форсировать концевой выключатель и не разбирать его.

При отсутствии давления в сети, близкой к значениям тарирования клапана, необходимо установить редуктор давления как можно дальше от прибора. Если необходимо установить узлы смесителей (комплект кранов или душ), необходимо выполнить стравливание трубопровода и загрязнений, которые могут вызвать повреждение.

Электрическое подключение

Необходимо перед тем, как установить прибор, выполнить тщательную проверку электросистемы, проверяя соответствие действующим правилам безопасности, соответствие максимальной потребляемой мощности нагревателя воды (смотреть данные на табличке) и что сечение соединительных кабелей соответствует действующим нормативным требованиям.

Изготовитель прибора не несёт ответственность за урон, нанесённый отсутствием заземления или сбоями электропитания.

Перед запуском в эксплуатацию, проверить, что напряжение в сети соответствует значению на табличке приборов. Запрещено использовать электрические распределители, удлинители и адаптеры.

Запрещено использовать трубы гидравлической установки, отопления или газа для подключения заземления прибора. Если прибор поставляется с кабелем электропитания, в том случае, если необходимо его заменить, необходимо использовать кабель с идентичными характеристиками (тип H05VV-F 3x1,5 мм², диаметр 8,5 мм). Кабель электропитания (тип H05VV-F 3x1,5 мм², диаметр 8,5 мм) должен быть введён в специальное отверстие, которое находится в задней части прибора и провести до достижения клемм термостата (M рис. 4).

Для отключения прибора от сети необходимо использовать двухполюсный выключатель, которые отвечает действующим стандартам (открытие контактов не менее чем на 3 мм, рекомендуется установка плавких предохранителей).

Заземление является обязательным: кабель заземления, который должен быть желто-зеленого цвета и превышать по длине фазные кабели, крепится к клемме с символом (G рис. 4).

Если прибор не оснащён кабелем электропитания, способ установки должен быть выбран среди следующих:

- подсоединение к фиксированной сети посредством жесткой трубы (если прибор не оборудован зажимом); использовать кабель с минимальным сечением 3x1,5 мм²;
- с помощью гибкого кабеля (типа H05VV-F 3x1,5 мм², диаметром 8,5 мм), если прибор оснащён кабеледержателем.

Проверочные испытания и включение прибора

Перед тем, как включить прибора, заполнить контур проточной водой.

Настоящее заполнение выполняется при открытии центрального вентиля бытовой установки и горячей воды, до выхода всего воздуха из бака.

Визуально проверить наличие утечки воды из фланца, при необходимости, затянуть болты, не перетягивая. Включить прибор с помощью выключателя.

ТЕХНИЧЕСКОЕ ОБСЛУЖИВАНИЕ (для квалифицированного персонала)

Перед тем, как запрашивать операцию в Сервисном Центре в связи с возможной поломкой, проверит, что прерывание работы не вызвано другими причинами, например, временное отсутствие воды или электроэнергии.

Внимание: перед тем, как выполнить любую операцию, отключить прибор от сети электропитания.

Слив прибора

Приступить к опорожнению прибора, как описано ниже:

- Закройте запорный кран, если он установлен (D рис. 2), в противном случае центральный кран бытовой системы;
- откройте кран горячей воды на смесителе (в раковине или ванной);
- откройте сливной кран B (рис. 2).

Возможная замена компонентов

Для операций техобслуживания кабеля (см. Y) сначала отключите кабель питания изделия от розетки.

Извлеките кабель из оболочки, как показано на рис. 3, соблюдая осторожность, чтобы не повредить его части (рис. 3).

Плановое техническое обслуживание

Для обеспечения хорошей производительности прибора выполнять процедуру удаления накипи с нагревательного элемента (R рис. 8) примерно каждые два года (в случае воды с высокой степенью жёсткости данную процедуру следует осуществлять чаще).

Если не используются специальные жидкие средства (в данном случае внимательно прочесть технические карточки антинакипана), можно раскрошить твёрдое образование накипи, будьте осторожны, чтобы на разрушить нагревательный элемент.

Магнийевый анод (N рис. 8) необходимо заменять каждые 2 года, в противном случае, гарантия теряет силу. При наличии агрессивной воды или обогащённой хлоридами, рекомендуется проверять состояние анода каждый год. Для замены анода необходимо сначала демонтировать ТЭН, а затем открутить сам анод от крепежной пластины.

РУКОВОДСТВО ПО ЭКСПЛУАТАЦИИ

Перезапуск/Диагностика

- **Для моделей с интерфейсом, указанным на рисунке 3:**
Если возникает неисправность, прибор переходит с режим оповещения о поломках, и все его индикаторные лампочки на контрольной панели начнут одновременно мигать.
- **Перезапуск:** для перезапуска выключите и снова включите прибор, используя кнопку (поз. А). В случае, если неисправность может быть ликвидирована в процессе перезагрузки, то водонагреватель вернется в нормальный режим работы. В противном случае, индикаторы продолжают мигать. В этом случае обратитесь в авторизованный сервисный центр.

		BITMAP	КОД	Комментарии
NotVolatileErrors	ERROR_RELAY_STUCK	0x0001	E22	
	ERROR_DRY_HEATING	0x0002	E25	
	ERROR_NTC_LOW_OVERHEATING	0x0004	E21	
	ERROR_NTC_HIGH_OVERHEATING	0x0008	E21	
	ERROR_BAD_DATA_FLASH	0x0010	E01	
	ERROR_CANT_UNLOCK	0x0020	E09	
VolatileErrors	ER3OR_NTC1_SHORTED	0x0001	E20	
	ERROR_NTC1_OPEN	0x0002	E20	
	ERROR_NTC2_SHORTED	0x0004	E20	
	ERROR_NTC2_OPEN	0x0008	E20	
	(free)	0x0010		
	ERROR_INSULATION_FAULT	0x0020	E80	не проверяется
	(free)	0x0040		
	ERROR_MISSING_COMM	0x0080	E60	не проверяется
	(free)	0x1000		
	ERROR_NFC_DATA	0x4000	E62	не проверяется, если NFC не установлен
VolatileWarnings	WARNING_HE_FAULT	0x0001	E24	зависит от NFC-R3[HEF], если есть, или DataFlash
	WARNING_TOUCH_COMM	0x0002	E63	
	WARNING_ANODE_FAULT	0x0004	E04	зависит от NFC-R3[AIO]-[AIS]=00, если есть, или DataFlash
	WARNING_WIFI_COMM	0x0008	E64	не проверяется, если NFC-R3[WIF] = 0
	WARNING_NFC_COMM	0x0010	E61	не проверяется, если NFC не установлен

- **Перезапуск:** для перезапуска выключите и снова включите прибор, используя кнопку (поз. А). В случае, если неисправность может быть ликвидирована в процессе перезагрузки, то водонагреватель вернется в нормальный режим работы. В противном случае, то код ошибки опять появится на дисплее. В этом случае обратитесь в авторизованный сервисный центр.

Функция Цикла Термической Дезинфекции (Антилегионелла)

Антибактериальная функция активируется/деактивируется из меню пользователя или установщика (предустановленное состояние определено в NFC). Если функция активна, на дисплее включается значок (рис. 3).

Антибактериальная функция нагревает воду для предотвращения образования бактерий во внутреннем резервуаре. Антибактериальный цикл необходимо выполнять при запуске (с разряженным ионистором) или спустя приблизительно 30 дней (в соответствии с настройками параметров NFC) после последнего раза, когда антибактериальное состояние было надлежащим. Это происходит, когда средняя температура воды выше, чем установленное значение для конкретного периода (предустановленное значение зависит от NFC и может быть изменено в меню

установщика, но антибактериальный цикл обычно выполняется при 65° С для гарантии того, что температура выше 60° С в течение 1 часа).

Когда выполняется антибактериальный цикл, поочередно с основной надписью отображается надпись «Antb».

Регулировка температуры и активизация функций прибора

• Для моделей с интерфейсом, указанным на рисунке 3:

Нажмите кнопку, чтобы включить прибор (см. А). Установите необходимую температуру с помощью кнопок «+» и «-» согласно температуре, указанной на дисплее (рис. 3).

В случае перебоев с питанием или отключения водонагревателя с помощью кнопки (поз.А), система запомнит последние температурные настройки. Во время нагрева возможно появление легкого шума, как результат процесса нагрева воды.

ФУНКЦИЯ ЕСО

Функцию Есо можно активировать/деактивировать нажатием соответствующих кнопок. Когда функция активирована, включается значок.

Функция Есо подогревает воду в зависимости от привычек пользователя. Так, первую неделю прибор будет сохранять использование воды и периоды, когда она использовалась. В последующие недели вода будет подогреваться согласно предыдущим значениям. Для сброса функции и начала нового периода обучения необходимо нажать кнопку Есо и удерживать ее в течение 3 секунд (будет мигать светодиод Есо).

При нажатии кнопок PLUS или MINUS, если функция Есо активна, она будет деактивирована. При нажатии SET на главном дисплее появляется надпись «Есо» (рис. 3).

Функцию Есо нельзя активировать в режимах программирования.

НИЗКОЕ ЭНЕРГОПОТРЕБЛЕНИЕ

Функцию низкого энергопотребления можно активировать/деактивировать нажатием соответствующих кнопок. Когда функция активирована, включается значок.

Если активна функция низкого энергопотребления, подогрев после использования воды выполняется постоянно на базовой мощности (устанавливается через NFC), так что уставка поддерживается почти с нулевым гистерезисом (устанавливается через NFC): во время этой фазы питание поддерживается на уровне, необходимом для поддержания уставки (на максимальной мощности).

Функция низкого энергопотребления деактивируется при выборе режима ускоренного нагрева.

Функцию низкого энергопотребления можно выбрать в ручном режиме, режимах Есо или программирования.

УСКОРЕННЫЙ НАГРЕВ

Функцию ускоренного нагрева можно активировать/деактивировать нажатием соответствующих кнопок. Когда функция активирована, включается значок.

В режиме ускоренного нагрева активный подогрев после использования воды выполняется постоянно на максимальной мощности (устанавливается NFC), так что уставка поддерживается почти с нулевым гистерезисом (устанавливается NFC): во время этой фазы питание поддерживается на уровне, необходимом для поддержания уставки (ускоренный нагрев на максимальной мощности).

Функция ускоренного нагрева деактивируется при выборе режима низкого энергопотребления.

Функцию ускоренного нагрева можно выбрать в ручном режиме, режимах Есо или программирования.

БЫСТРОЕ ВОССТАНОВЛЕНИЕ

Эту функцию необходимо активировать через NFC (по умолчанию она деактивирована) или из меню пользователя/установщика.

Если используется большое количество воды и если температура опускается ниже 32° С, подогрев происходит на максимальной мощности до достижения температуры готовности душа (устанавливается через NFC), и мощность устанавливается пользователем.

Быстрое восстановление не выполняется, если выбрана функция ускоренного нагрева или если уставка ниже NFC [SRT].

РЕЖИМ ПРОГРАММИРОВАНИЯ

Пользователь может установить два режима программирования, которые будут работать вместе или по отдельности.

Их можно выбрать, нажимая кнопку MODE, пока не включатся значки.

При выборе P1 или P2 можно задать использование воды с помощью нажатия «+/-» для установки температуры и

подтвердить, а затем нажать «+/-» для выбора времени (с интервалами 30 мин.) и подтвердить. При выборе P1+P2 можно установить оба режима: сначала P1, затем P2.

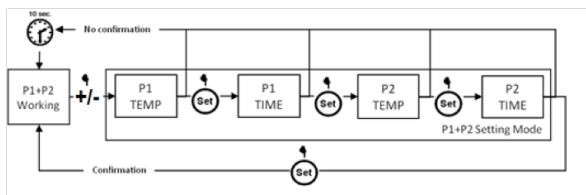

Функция режима программирования предназначена для подогрева воды согласно выбранной температуре и времени и рассчитывает скорость нагрева и текущую температуру в резервуаре. В этом режиме будет рассчитываться время, необходимое для достижения желаемой температуры за желаемое время. Вне этого промежутка времени поддерживается, как минимум, температура незамерзания.

РЕЖИМ КАНИКУЛ

Пользователь может выбрать этот режим, нажимая кнопку MODE, пока не включится соответствующий значок. При установке этого режима необходимо ввести количество каникул, чтобы задать длительность режима каникул, который деактивируется по окончании промежутка времени, после чего устанавливается предыдущий режим. Оставшиеся каникулы отображаются на главном экране, когда режим активен. Нажмите «+/-», чтобы отложить или ускорить деактивацию режима каникул. Во время каникул защита от замерзания активна (на выбранной мощности в случае T-flex). Если при входе в режим каникул активен антибактериальный цикл, он должен продолжаться.

ВВОД УСТАВКИ

Нажимая кнопки «+» или «-», пользователь может выбрать уставку температуры (обозначается температурными светодиодами, а другие светодиоды выключены). Каждый раз при нажатии кнопок температура будет увеличиваться или уменьшаться на 10 градусов. Если в течение 5 секунд не выполняется никаких операций, уставка будет подтверждена и сохранена. Во время установки отображается количество приемов душа, соответствующее желаемой уставке. Выбранная уставка может также отображаться при нажатии кнопки SET.

БЛОКИРОВКА

Существует две блокировки

- БЛОКИРОВКА ПАНЕЛИ УПРАВЛЕНИЯ

При обнаружении неполадок панели управления состояние её светодиодов станет неопределённым и больше не сможет контролироваться.

О данном состоянии будет свидетельствовать мигание светодиода температуры (быстро, если водонагреватель включён, медленно — если отключён).

- ДРУГИЕ СОСТОЯНИЯ ОСТАНОВКИ

В состоянии остановки все значки должны быть выключены, кроме мигающего ЗНАЧКА ОБСЛУЖИВАНИЯ; на главном экране крышки отображается код ошибки (рис. 3). В случае нескольких ошибок они показываются поочередно.

Для восстановления после долговременной ошибки, если возможно, пользователь должен нажать кнопку ВКЛ./ВЫКЛ., чтобы включить/выключить прибор.

ОСТАВШЕЕСЯ ВРЕМЯ

Оставшееся время для выбранной уставки можно посмотреть, нажимая кнопки «+» и «-» одновременно.

На главном дисплее будут отображаться «часы: минуты».

Если оставшееся время 0, на главном дисплее будет отображаться «-».

УСТАНОВКА ВРЕМЕНИ СУТОК

При включении, после перепрограммирования или после длительного отключения электропитания (2 часа) потребуется ввести время суток, необходимое для работы в запрограммированном режиме: будет мигать «00.00». Нажимая «+/-», можно выбрать и подтвердить часы с помощью SET, а затем выбрать минуты.

Время можно посмотреть, нажав кнопку SET и удерживая ее в течение 3 секунд.

КОЛИЧЕСТВО ПРИЕМОВ ДУША

Значки сверху показывают количество приемов душа, соответствующее температуре на главном экране.

— Обычно показывается количество доступных приемов душа.

— В состоянии установки температуры показывается количество приемов душа, соответствующее устанавливаемой температуре.

Как правило, количество приемов душа, соответствующее заданной температуре, рассчитывается как:

$$No = 4186 * \text{Объем} * (\text{Темп.} - 10) / (3600000 * 1,4)$$

Это число необходимо округлить в большую или меньшую сторону, чтобы предотвратить мерцание значков.

ПОЛЕЗНАЯ ИНФОРМАЦИЯ (для пользователя)

Перед тем, как выполнить любую операцию по очистке прибора, проверить, что выключено изделие, установить для этого внешний выключатель в позицию Выкл. Не использовать инсектициды, растворители или агрессивные моющие средства, которые могут повредить окрашенные или пластмассовые компоненты.

Если вода на выходе холодна, проверить:

- если прибор подключен к электропитанию, проверить, проверить что внешний выключатель находится в позиции Вкл.
- что хотя бы светодиод 40 °C (п. 1) включен (для моделей с интерфейсом пользователя, представленным на рисунках 3);

При наличии пара, выходящего из крана:

Прерывает электропитание прибора и обратиться в службу технической поддержки.

Если недостаточный поток горячей воды, проверить:

- проверьте давление воды в водопроводе;
- затор входных и выходных труб воды (деформация или отложения).

Выход воды из устройства против повышенного давления

Капание воды с устройства считается нормальным явлением на этапе подогрева. Если вы хотите предупредить капание, необходимо установить расширительный бак на установке подачи.

Если утечка продолжается, когда не происходит нагрева, проверить:

- тарирование устройства;
- сетевое давление воды.

Внимание! Никогда не закупоривать сливное отверстие устройства!

ЕСЛИ НЕПОЛАДКА НЕ ПРЕРЫВАЕТСЯ, НЕ ПЫТАТЬСЯ ЧИНИТЬ ПРИБОРА, А ВСЕГДА ОБРАЩАТЬСЯ К КВАЛИФИЦИРОВАННОМУ ПЕРСОНАЛУ.

Данные и указанные спецификации могут быть изменены. Производитель оставляет за собой право внести любые необходимые изменения без предварительного уведомления или замены.



Данное изделие соответствует Директиве WEEE 2012/19/EU.

Перечеркнутый символ контейнера на оборудовании либо его упаковке означает, что изделие по окончании его срока службы подлежит утилизации отдельно от других типов отходов. Исходя из этого, пользователь по окончании срока службы изделия должен доставить его в соответствующий пункт утилизации электронных и электротехнических приборов и оборудования. В качестве альтернативного варианта оборудование можно вернуть в торговое предприятие в момент приобретения нового аналогичного изделия. Допускается бесплатный возврат для утилизации электрооборудования размерами менее 25 см в фирму с торговой площадью менее 400 кв.м без обязательства покупки нового товара. Раздельный сбор и последующая переработка, утилизация и повторное использование оборудования и приборов позволит уменьшить ущерб, причиняемый окружающей среде и вред здоровью, а также облегчить переработку и (или) вторичное использование комплектующих данного оборудования.

OGÓLNE INSTRUKCJE BEZPIECZEŃSTWA

1. **Należy uważnie przeczytać instrukcje i ostrzeżenia zawarte w niniejszej instrukcji, ponieważ dostarczają ważnych informacji dla bezpiecznego instalacji, użytkowania i konserwacji. Niniejsza instrukcja jest integralną i ważną częścią produktu. Musi zawsze towarzyszyć urządzeniu, nawet jeśli zostanie odstąpione innemu właścicielowi lub użytkownikowi i/lub przeniesione do innej instalacji.**
2. Producent nie ponosi odpowiedzialności za jakiegokolwiek szkody spowodowane niewłaściwym, błędnym lub nieuzasadnionym użyciem lub niezastosowaniem się do instrukcji zawartych w tym dokumencie.
3. Instalacja i konserwacja urządzenia muszą być wykonywane przez wykwalifikowany personel i zgodnie z tym, co zostało podane w odpowiednich paragrafach. Należy używać tylko oryginalnych części zamiennych. Niezastosowanie się do powyższego może zagrozić bezpieczeństwu i powoduje **utratę** wszelkiej odpowiedzialności ze strony producenta.
4. Elementów opakowania (zszywki, woreczki z tworzywa sztucznego, styropian itd.) nie należy pozostawiać w zasięgu dzieci, ponieważ są źródłem niebezpieczeństwa.
5. Z urządzenia mogą korzystać dzieci mające nie mniej niż 8 lat i osoby o ograniczonej zdolności fizycznej, sensorycznej czy umysłowej lub braku bez doświadczenia i niezbędnej wiedzy, pod warunkiem, że będą nadzorowane lub po otrzymaniu instrukcji dotyczących bezpiecznego korzystania z urządzenia i zrozumienia związanego z nim niebezpieczeństwa. Dzieci nie powinny bawić się urządzeniem. Czyszczeniem i konserwacją, które powinien przeprowadzić użytkownik, nie powinny zajmować się dzieci bez nadzoru.
6. **Zabrania się** dotykać urządzenia nie mając obuwia lub gdy części ciała są mokre.
7. Przed rozpoczęciem korzystania z urządzenia i po przeprowadzeniu konserwacji zwyczajnej lub nadzwyczajnej wskazane jest, aby napełnić wodą zbiornik urządzenia i ponownie go opróżnić w celu usunięcia ewentualnych pozostałych zanieczyszczeń.
8. Jeśli urządzenie wyposażone jest w kabel elektryczny zasilający, w przypadku jego wymiany należy skontaktować się z autoryzowanym centrum serwisowym lub zwrócić się do wykwalifikowanego personelu.
9. Wymagane jest, aby do rury wlotu wody urządzenia przykręcić zawór

bezpieczeństwa, zgodny z krajowymi przepisami. W przypadku krajów, które przyjęły normę EN 1487, zespół bezpieczeństwa musi zawierać maksymalne ciśnienie 0,7 MPa i obejmować co najmniej jeden zawór odcinający, zawór zwrotny, zawór bezpieczeństwa, urządzenie odłączające obciążenie hydrauliczne.

10. 10. Urządzenie chroniące przed nadmiernym ciśnieniem (zawór lub zespół bezpieczeństwa) nie może być naruszane i należy go okresowo uruchamiać w celu sprawdzenia, czy nie jest zablokowane oraz w celu usunięcia ewentualnych osadów kamiennych.
11. Krople spadające z urządzenia, które zabezpieczają przed nadmiernym ciśnieniem są **normalnym** zjawiskiem w fazie ogrzewania wody. Z tego powodu konieczne jest przyłączenie do kanalizacji, które pozostaje jednak zawsze otwarte, wykonane z rury spustowej zainstalowanej pochyłe ciągnym ku dołowi i w miejscu bez występowania lodu.
12. Należy koniecznie opróżnić urządzenie i odłączyć je od sieci zasilania elektrycznego, jeśli nie będzie się z niego korzystać lub ma pozostać w pomieszczeniu wystawionym na działanie mrozu.
13. Ciepła woda wypływająca z temperaturą 50°C przez kurki może spowodować poważne oparzenia. Dzieci, niepełnosprawni i osoby starsze są bardziej narażone na to ryzyko. Dlatego zaleca się stosowanie termostatycznego zaworu mieszającego, przykręconego do rury wylotowej wody urządzenia oznaczonego czerwonym kołnierzem.
14. Żaden łatwopalny element nie powinien stykać się i/lub znajdować się w pobliżu urządzenia.
15. Nie należy ustawiać się pod urządzeniem i umieszczać żadnych przedmiotów, które mogą być uszkodzone w razie ewentualnego wycieku wody.

FUNKCJA „CYKL DEZYNFEKCYJ TERMICZNEJ” (USUWANIA LEGIONELLI)

Funkcja antybakteryjna jest włączana / wyłączana w menu użytkownika lub instalatora (stan ustawiony w NFC). Jeśli jest aktywna, na wyświetlaczu zaświeci się odpowiednia ikona (rys.3).

Funkcja antybakteryjna ogrzewa wodę w celu uniknięcia powstawania bakterii w zbiorniku wewnętrznym. Cykl antybakteryjny powinien być wykonany po włączeniu (z rozładowanym supercap) lub po około 30 dniach (w zależności od ustawień parametrów NFC) od ostatniego razu, w którym warunki antybakteryjne były uważane za spełnione. Dzieje się tak, gdy średnia temperatura wody jest wyższa niż nastawa antybakteryjna przez dany okres czasu (domyślna wartość zależy od NFC i może być zmieniona w menu instalatora, ale zazwyczaj działanie antybakteryjne jest przeprowadzane w temperaturze 65 °C w celu zapewnienia, że temperatura jest wyższa niż 60 °C przez 1 godzinę).

Podczas trwania cyklu antybakteryjnego, wiersz „Antb” jest wyświetlany na przemian z wierszem głównym.

CHARAKTERYSTYKI TECHNICZNE

Dane techniczne umieszczono na tabliczce (etykieta znajdująca się w pobliżu rur wlotu i wylotu wody).

Tabela 1 - Informacje o produkcji			
Gama produktu	50	80	100
Masa (kg)	17	22	26
Instalacja	Pionowy	Pionowy	Pionowy
Model	Patrz tabliczka		
SMART	X	X	X
Qelec (kWh)	6,893	7,323	7,455
Qelec, week, smart (kWh)	24,558	25,435	26,002
Qelec, week (kWh)	29,678	32,942	33,778
Profil obciążeń	M	M	M
L _{wa}	15 dB		
η _{wh}	40,0%	40,0%	40,0%
V40 (L)	65	92	130
Pojemność (l)	49	75	95

Dane energii w tabeli i dodatkowe informacje podane w Wykazie Produktu (załącznik A, który jest nieodłączną częścią niniejszej instrukcji) są określone zgodnie z dyrektywami UE 812/2013 i 814/2013.

Produkty bez etykiety i odpowiedniej karty do zestawów podgrzewaczy i urządzeń słonecznych, o których mowa w rozporządzeniu 812/2013, nie są przeznaczone do stosowania w takich zestawach.

Urządzenie jest wyposażone w funkcję smart, która umożliwiła dostosowanie poboru do profili użytkowych użytkownika.

Jeśli z urządzenia korzysta się prawidłowo, codzienny pobór równy "Qelec* (Qelec,week,smart/Qelec,week)" jest mniejszy od tego, równoznacznego produktu bez funkcji smart".

To urządzenie jest zgodne z międzynarodowymi normami bezpieczeństwa elektrycznego IEC 60335-1, IEC 60335-2-21. Umieszczenie oznakowania CE na urządzeniu potwierdza jego zgodność z następującymi dyrektywami wspólnotowymi, których spe_nia zasadnicze wymagania:

- LVD Low Voltage Directive: EN 60335-1, EN 60335-2-21, EN 60529, EN 62233, EN 50106.
- EMC Electro-Magnetic Compatibility: EN 55014-1, EN 55014-2, EN 61000-3-2, EN 61000-3-3.
- RoHS2 Risk of Hazardous Substances: EN 50581.
- ErP Energy related Products: EN 50440.

Niniejszy produkt jest zgodny z rozporządzeniem REACH.

NORMY ZWIĄZANE Z INSTALACJĄ (dla instalatora)

Niniejszy produkt, z wyjątkiem modeli poziomych (Tabela 1), jest urządzeniem, które należy instalować w położeniu pionowym. Po zakończeniu instalacji i przed napełnieniem wodą i podłączeniem do zasilania elektrycznego, należy użyć narzędzia pomiarowego (np. poziomicz ampułkowej) w celu sprawdzenia, czy montaż jest dokładnie pionowy.

Urządzenie służy do podgrzewania wody do temperatury niższej od temperatury wrzenia.

Musi ono być podłączone do sieci doprowadzającej wodę użytkową, której właściwości są dostosowane do wydajności i pojemności urządzenia.

Przed podłączeniem urządzenia należy:

- Sprawdzić, czy jego właściwości (wskazane na tabliczce znamionowej) spełniają potrzeby klienta.
- Upewnić się, czy instalacja jest zgodna ze stopniem IP (ochrona przed przenikaniem cieczy) urządzenia, zgodnie z obowiązującymi przepisami.
- Zapoznać się z informacjami zawartymi na etykiecie opakowania i na tabliczce znamionowej.

Niniejsze urządzenie zostało zaprojektowane z przeznaczeniem do instalacji wyłącznie wewnątrz pomieszczeń, zgodnie z obowiązującymi przepisami. Ponadto, wymagane jest przestrzeganie następujących zaleceń w odniesieniu do obecności czynników, takich jak:

Wilgotność: nie instalować urządzenia w wilgotnych i zamkniętych (pozbawionych wentylacji) pomieszczeniach.

- **Mról:** nie instalować urządzenia w pomieszczeniach, gdzie istnieje prawdopodobieństwo spadku temperatury do krytycznego poziomu, przy którym powstaje ryzyko tworzenia się lodu.
- **Promienie słoneczne:** nie wystawiać urządzenia na bezpośrednie działanie promieni słonecznych, nawet przez szyby.
- **Pył/opary/gazy:** nie instalować urządzenia w przypadku obecności w pomieszczeniu szczególnie agresywnych czynników, takich jak kwaśne opary, pyły lub wysokie stężenia gazów.
- **Wyładowania elektryczne:** nie instalować urządzenia bezpośrednio na liniach elektrycznych niezabezpieczonych przed skokami napięcia.

W przypadku ścian wykonanych z cegły dziurawki lub z pustaków, ścian działowych o ograniczonej statyczności i ogólnie murów innego rodzaju niż wskazane, przed przystąpieniem do instalacji urządzenia należy przeprowadzić kontrolę statyczną systemu nośnego.

Haki mocujące do ściany powinny być na tyle mocne, aby utrzymać ciężar trzy razy większy niż ciężar bojlera w całości wypełnionego wodą. Do mocowania zaleca się haki o średnicy co najmniej 12 mm.

Zaleca się zainstalowanie podgrzewacza (A ys.1) jak najbliżej punktów poboru ciepłej wody, aby ograniczyć straty ciepła wzdłuż rur.

Lokalne normy mogą przewidywać kary w przypadku instalacji urządzenia wewnątrz łazienek. Wówczas należy przestrzegać minimalnych odległości przewidzianych w tych normach.

Aby usprawnić różne czynności konserwacyjne zaplanować wolną przestrzeń wewnątrz osłony, co najmniej 50 cm, aby uzyskać dostęp do części elektrycznych.

Połączenia hydrauliczne

Podłączyć doprowadzenie i odprowadzenie wody z podgrzewacza przy pomocy rur i złączek o odpowiedniej wytrzymałości nie tylko na ciśnienia napotykanane w czasie eksploatacji, ale także na temperaturę ciepłej wody, która w czasie normalnej pracy może osiągać, a nawet przekraczać 90°C. Odradza się więc zastosowanie materiałów, które nie byłyby wytrzymałe w takiej temperaturze.

Urządzenie nie może działać, gdy twardość wody jest mniejsza niż 12°F i odwrotnie - gdy twardość wody jest szczególnie duża (większa niż 25°F) wskazane jest zastosowanie urządzenia zmiękczającego, odpowiednio ustawionego i monitorowanego. W takim przypadku twardość resztkowa nie powinna spaść poniżej 15°F.

Na końcówkę rury doprowadzającej zimną wodę do urządzenia, oznaczoną kołnierzem w kolorze niebieskim, nakręcić złączkę typu „T”. Do jednej z końcówek tej złączki przykręcić kurek służący do opróżniania podgrzewacza z wody (B rys.2), który nie powinien być uruchamiany ręcznie, ale przy pomocy specjalnego narzędzia.

Na drugiej końcówce złączki należy zamontować grupę bezpieczeństwa zabezpieczającą przed nadmiernym ciśnieniem (A rys.2).

Zespół bezpieczeństwa jest zgodny z normą europejską EN 1487

Niektóre kraje mogą wymagać użycia specjalnych urządzeń hydraulicznych bezpieczeństwa, zgodnie z obowiązującymi przepisami lokalnymi; zadaniem wykwalifikowanego instalatora, wyznaczonego do instalacji produktu jest dokonanie prawidłowej oceny odpowiedności urządzenia zabezpieczającego do zastosowania.

Zabrania się umieszczania dowolnego urządzenia odcinającego (zawory, kurki itp.) pomiędzy urządzeniem zabezpieczającym i samym podgrzewaczem wody.

Otwór wylotowy urządzenia powinien być połączony z rurą spustową o średnicy co najmniej równej średnicy połączenia tego urządzenia, za pomocą lejka, który umożliwi odległość w linii prostej co najmniej 20 mm z możliwością kontroli wzrokowej. Za pomocą węża przyłączyć do rury zimnej wody sieci wodociągowej wejście zespołu bezpieczeństwa,

jeśli to konieczne korzystając z zaworu odcinającego (**D** rys. 2). W przypadku otwarcia kurka zworu bezpieczeństwa należy ponadto przewidzieć rurę do odprowadzania wody nałożoną na wyjście **C** rys. 2. Dokręcając zespół bezpieczeństwa, nie naciskać na niego ani nie manipulować przy nim. W przypadku gdyby ciśnienie w sieci wodociągowej było bliskie wartościom, na jakie ustawiony jest zawór bezpieczeństwa, konieczne jest zainstalowanie regulatora ciśnienia w sieci, w miejscu możliwie najdalszym od urządzenia. W sytuacji, kiedy przewiduje się zainstalowanie kurków ciepłej wody z mieszalnikami (baterie łazienkowe lub prysznicowe) należy przepłukać rury usuwając z nich ewentualne zanieczyszczenia, które mogłyby uszkodzić baterie.

Połączenie elektryczne

Przed zainstalowaniem urządzenia, należy dokładnie sprawdzić instalację elektryczną, która powinna być zgodna z aktualnymi przepisami oraz upewnić się, że instalacja jest dostosowana do maksymalnej mocy pobieranej przez podgrzewacz wody (patrz dane tabliczki znamionowej) i że przekrój kabli do połączeń elektrycznych jest właściwy i zgodny z aktualnymi przepisami.

Producent urządzenia nie ponosi odpowiedzialności za ewentualne szkody spowodowane brakiem uziemienia instalacji lub nieprawidłowościami zasilania elektrycznego.

Zablokować przewód uziemienia na pokrywie przy pomocy odpowiedniego zacisku kablowego znajdującego się w wyposażeniu urządzenia.

Zabronione jest używanie gniazdek wielokrotnych, przedłużaczy lub rozgałęźników.

Zabronione jest używanie rur instalacji hydraulicznej, grzewczej oraz gazowej do uziemienia urządzenia.

Jeśli urządzenie wyposażone jest w elektryczny przewód zasilający, to w przypadku konieczności jego zastąpienia należy użyć przewodu o takich samych właściwościach (typu H05VV-F 3x1,5mm², średnicy 8,5mm). Kabel zasilający (typu H05VV-F 3x1,5 średnica 8,5 mm) należy wprowadzić do odpowiedniego otworu znajdującego się w tylnej części urządzenia i przeciągnąć go aż do skrzynki zaciskowej (**M** rys. 4), a następnie zablokować poszczególne przewody, przykręcając odpowiednie śruby.

Aby odłączyć urządzenie od sieci zasilającej należy zastosować wyłącznik dwubiegunowy zgodny z aktualnymi przepisami krajowymi (z co najmniej 3 mm otwarcia styków i najlepiej jeśli jest wyposażony w bezpieczniki).

Uziemienie urządzenia jest obowiązkowe, przewód uziemienia (który powinien być koloru żółto-zielonego, dłuższy niż przewody faz) należy przymocować do zacisku oznaczonego symbolem  (**G** rys. 4).

Przed uruchomieniem bojlera upewnić się, czy napięcie sieciowe odpowiada wartości wskazanej na tabliczce znamionowej urządzenia. Jeśli urządzenie nie jest wyposażone w kabel zasilający, należy wybrać jeden z następujących sposobów instalacji:

- przyłączenie do sieci stałej przy pomocy sztywnej rury (jeśli urządzenie nie zostało wyposażone w opaski kablowe);, użyć kabla o minimalnym przekroju 3x1,5 mm²;
- Przy pomocy przewodu giętkiego (typu H05VV-F 3x1,5mm² średnicy 8,5mm), o ile urządzenie jest wyposażone w blokadę zapobiegającą wyciągnięciu przewodu.

Testowanie i zapłon urządzenia

Przed włączeniem urządzenia, napełnić je wodą z sieci wodociągowej.

To napełnianie odbywa się przez otwarcie centralnego kurka instalacji domowej i kurka ciepłej wody, aż do momentu opróżnienia ze zbiornika całego powietrza.

Należy następnie sprawdzić wzrokowo, czy nie następują wycieki wody przy kołnierzu połączeniowym i w razie potrzeby dokręcić łączki z umiarkowaną siłą.

Załączyć napięcie elektryczne poprzez włączenie wyłącznika sieciowego.

NORMY DOTYCZĄCE OBSŁUGI I KONSERWACJI

(dla wykwalifikowanego personelu)

Przed wezwaniem specjalistów z Serwisu Obsługi Technicznej w przypadku podejrzenia uszkodzenia, należy jednak sprawdzić, czy niewłaściwe funkcjonowanie nie zależy od innych przyczyn, takich jak na przykład chwilowy brak wody w sieci wodociągowej lub brak energii elektrycznej.

Uwaga: przed wykonaniem jakiegokolwiek czynności należy odłączyć urządzenie od sieci elektrycznej.

Opróżnienie urządzenia

Opróżnić urządzenie w następujący sposób:

- zamknąć kurek odcinający, jeśli taki został zainstalowany (**D** rys.2), w przeciwnym razie zamknąć centralny zawór instalacji domowej;
- otworzyć kurek poboru ciepłej wody (przy umywalce lub wannie);
- otworzyć kurek **B** (rys.2).

Możliwa wymiana komponentów

Aby zadziałać na I kabel (Odn.Y), należy najpierw odłączyć przewód zasilający produktu od gniazda.

Wyjąć kabel z obudowy w sposób przedstawiony na rysunku 3, zwracając uwagę na części wchodzące w jego skład (rysunek 3).

Konserwacja okresowa

Aby uzyskać dobrą wydajność urządzenia, należy usunąć osad kamienny z opornika (R rys. 8) mniej więcej co dwa lata (w przypadku wody o dużej twardości, czynność tę wykonywać częściej).

Jeśli nie chce się korzystać z odpowiednich do tego celu płynów (w takim przypadku należy zapoznać się z kartami dotyczącymi bezpieczeństwa środka usuwającego osad kamienny) można usunąć go ręcznie, rozdrabniając go ostrożnie, aby nie uszkodzić powłoki opornika.

Anoda magnezowa (N rys. 8) musi być wymieniana co dwa lata w celu uniknięcia utraty gwarancji. Jeśli mamy do czynienia z wodą o agresywnym działaniu lub bogatą w chlorki, należy sprawdzać stan anody corocznie.

Aby ją wymienić należy zdemontować grzałkę, a następnie odkręcić ją od wspornika.

NORMY DLA UŻYTKOWNIKA DOTYCZĄCE KORZYSTANIA Z URZĄDZENIA

Resetowanie/Diagnostyka

- **Dla modeli wyposażonych w interfejs użytkownika przedstawiony na rysunkach 3:**
W przypadku wystąpienia jednej z niżej opisanych usterek, urządzenie przechodzi w stan awaryjny i wszystkie kontrolki LED na panelu sterowania pulsują jednocześnie.
- **Resetowanie:** aby zresetować urządzenie, należy je wyłączyć i ponownie włączyć za pomocą przycisku (⏻) (A). Jeśli po zresetowaniu urządzenia przyczyna awarii ustąpi, podgrzewacz wznawia swoje normalne działanie. W przeciwnym wypadku wszystkie kontrolki LED zaczynają ponownie pulsować i konieczne jest wezwanie Serwisu Technicznego.

		BITMAP	KOD	<i>komentarze</i>
Błędy nielotne	ERROR_RELAY_STUCK	0x0001	E22	
	ERROR_DRY_HEATING	0x0002	E25	
	ERROR_NTC_LOW_OVERHEATING	0x0004	E21	
	ERROR_NTC_HIGH_OVERHEATING	0x0008	E21	
	ERROR_BAD_DATA_FLASH	0x0010	E01	
	ERROR_CANT_UNLOCK	0x0020	E09	
Błędy lotne	ER3OR_NTC1_SHORTED	0x0001	E20	
	ERROR_NTC1_OPEN	0x0002	E20	
	ERROR_NTC2_SHORTED	0x0004	E20	
	ERROR_NTC2_OPEN	0x0008	E20	
	<i>(free)</i>	0x0010		
	ERROR_INSULATION_FAULT	0x0020	E80	nie zweryfikowany
	<i>(free)</i>	0x0040		
	ERROR_MISSING_COMM	0x0080	E60	nie zweryfikowany
	<i>(free)</i>	0x1000		
	ERROR_NFC_DATA	0x4000	E62	nie zweryfikowany, jeśli nie jest zainstalowany NFC
Sygnały alarmu lotnych	WARNING_HE_FAULT	0x0001	E24	jeśli występuje, należy od NFC-R3[HEF] lub od DataFlash
	WARNING_TOUCH_COMM	0x0002	E63	
	WARNING_ANODE_FAULT	0x0004	E04	jeśli występuje, zależy od NFC-R3[AIO]-[AIS]! = 00 lub od DataFlash
	WARNING_WIFI_COMM	0x0008	E64	nie zweryfikowany, jeśli NFC-R3[WIF] = 0
	WARNING_NFC_COMM	0x0010	E61	nie zweryfikowany, jeśli nie jest zainstalowany NFC

- **Resetowanie:** aby zresetować urządzenie, należy je wyłączyć i ponownie włączyć za pomocą przycisku (⏻) (A). Jeśli po zresetowaniu urządzenia przyczyna awarii ustąpi, podgrzewacz wznawia swoje normalne działanie. W przeciwnym razie na ekranie dalej wyświetla się kod błędu i konieczne jest wezwanie Serwisu Technicznego.

Funkcja „Cykl Dezynfekcji Termicznej” (Usuwanie Legionelli)

Funkcja antybakteryjna jest włączana / wyłączana w menu użytkownika lub instalatora (stan ustawiony w NFC). Jeśli jest aktywna, na wyświetlaczu zaświeci się odpowiednia ikona (rys.3).

Funkcja antybakteryjna ogrzewa wodę w celu uniknięcia powstawania bakterii w zbiorniku wewnętrznym. Cykl antybakteryjny powinien być wykonany po włączeniu (z rozładowanym supercap) lub po około 30 dniach (w zależności od ustawień parametrów NFC) od ostatniego razu, w którym warunki antybakteryjne były uważane za spełnione. Dzieje się tak, gdy średnia temperatura wody jest wyższa niż nastawa antybakteryjna przez dany okres czasu (domyślna wartość zależy od NFC i może być zmieniona w menu instalatora, ale zazwyczaj działanie antybakteryjne jest przeprowadzane w temperaturze 65 ° C w celu zapewnienia, że temperatura jest wyższa niż 60 ° C przez 1 godzinę).

Podczas trwania cyklu antybakteryjnego, wiersz „Antb” jest wyświetlany na przemian z wierszem głównym.

Regulacja temperatury i aktywacja funkcji urządzenia

• Dla modeli wyposażonych w interfejs użytkownika przedstawiony na rysunkach 3:

W celu włączenia urządzenia należy nacisnąć przycisk (Odn. A). Ustawić żądaną temperaturę przy użyciu przycisków „+” i „-” odnoszących się do osiągniętej temperatury patrząc na wyświetlacz (Rys.3).

W przypadku wystąpienia braku zasilania lub jeżeli urządzenie zostanie wyłączone za pomocą przycisku (A), zapisuje się ostatnią ustawioną temperaturę.

W fazie podgrzewania może być słyszalny niewielki hałas związany z podgrzewaniem wody.

W fazie nagrzewania się wody będzie paliła się kontrolna lampka sygnalizacyjna.

FUNKCJA ECO

Funkcja Eco jest włączana / wyłączana poprzez naciśnięcie odpowiedniego przycisku. Jeśli funkcja jest aktywna, zostanie aktywowana odpowiednia ikona.

Funkcja Eco ma na celu wytwarzanie ciepłej wody poprzez poznanie nawyków użytkownika. W ten sposób, przez pierwszy tydzień produkt będzie przechowywał odczyty oraz okresy, w których wystąpiły te zapisy. Od kolejnego tygodnia woda będzie podgrzewana na podstawie tego, co zapisano wcześniej. Jeśli użytkownik chce przywrócić funkcję i rozpocząć nowy okres wczytywania, należy nacisnąć przycisk ECO przez 3 sekundy (dioda eco będzie migać). Jeśli podczas działania funkcji Eco zostaną naciśnięte przyciski PLUS lub MINUS, funkcja zostanie wyłączona. W razie naciśnięcia przycisku SET, na głównym ekranie (RYS:3) zostanie wyświetlony wiersz „Eco”.

Eco nie może być aktywowane w trybach programowania.

LOW POWER (NISKA MOC)

Funkcja niskiej mocy jest włączana / wyłączana poprzez naciśnięcie odpowiedniego przycisku. Jeśli funkcja jest aktywna, musi być zaświecona odpowiednia ikona.

Jeśli jest aktywna niska moc, ogrzewanie po dużym poborze jest wykonywane w sposób stały z mocą podstawową (ustawioną przez NFC), więc nastawa jest utrzymywana przy niemal zerowej histerezie (ustawionej przez NFC): podczas tej fazy moc jest taka, że konieczne do utrzymania samej wartości nastawy (podstawa na maksymalnej wartości).

W razie wybrania funkcji Boost, niska moc jest wyłączona.

Niska moc może być wybrana w trybie ręcznym, eco lub programu.

BOOST

Funkcja Boost jest włączana / wyłączana poprzez naciśnięcie odpowiedniego przycisku. Jeśli funkcja jest aktywna, musi być zaświecona odpowiednia ikona.

W boost aktywne ogrzewanie po dużym poborze jest wykonywane w sposób stały z maksymalną mocą (ustawioną przez NFC), więc punkt nastawczy jest utrzymywany przy niemal zerowej histerezie (ustawionej przez NFC): podczas tej fazy moc jest niezbędną mocą do utrzymania tej samej wartości zadanej (maksymalny boost).

Jeśli została wybrana niska moc, boost jest wyłączony.

Zwiększenie mocy można wybrać w trybie ręcznym, eco lub programowym.

FAST RECOVERY (SZYBKI ODZYSK)

Funkcja ta musi być aktywowana za pomocą NFC (domyślnie jest ona wyłączona) lub menu użytkownika / instalatora. Jeśli dojdzie do dużego odczytu, a temperatura wody spadnie poniżej 32 ° C, ogrzewanie będzie wykonane z maksymalną mocą, aby osiągnąć temperaturę Gotowego prysznica (ustawioną przez NFC), więc zasilanie jest tym ustawionym przez użytkownika.

Szybkie odzyskiwanie nie jest wykonywane, jeśli wybrano Boost lub jeśli wartość nastawy jest mniejsza niż NFC [SRT].

PROGRAM MODE (TRYB PROGRAMU)

Dwa tryby programu mogą być ustawione przez użytkownika osobno lub łącznie.

Można je wybrać, naciskając przycisk MODE, dopóki nie zaświecą się odpowiednie ikony.

Wybór P1 lub P2 umożliwi ustawienie poboru poprzez naciśnięcie +/- aby zmienić temperaturę, ustawić w celu potwierdzenia, a następnie +/- aby wybrać czas (krok 30-minutowy), na koniec zmienić ustawienia w celu potwierdzenia.

Po wybraniu P1 + P2 można ustawić oba gniazda: najpierw P1, następnie P2.

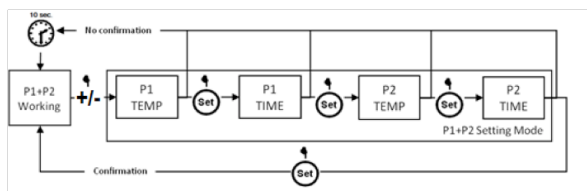

Tryb Programu jest przeznaczony do podgrzewania wody do wybranej temperatury i przez wybrany czas, obliczając prędkość ogrzewania i bieżącą temperaturę zbiornika. Tryb ten szacuje czas wymagany do osiągnięcia pożądanej temperatury w pożądanym okresie czasu. Poza tym czasem temperatura jest utrzymywana co najmniej na poziomie temperatury chroniącej przed zamarzaniem.

HOLIDAY MODE (TRYB WAKACYJNY)

Ten tryb może być wybrany przez użytkownika poprzez naciśnięcie przycisku MODE aż do zaświecenia się odpowiedniej ikony. Po włączeniu tego trybu należy wpisać liczbę wolnych dni, aby ustawić czas trwania trybu dla wakacji, który wyłączy się automatycznie po upływie tego czasu włączając poprzedni tryb. Brakujące dni świąteczne są wyświetlane w głównym wierszu, gdy tryb jest aktywny. Naciskając +/- można je zmienić, aby odroczyć lub przyspieszyć wyłączenie trybu wakacyjnego.

W czasie wakacji aktywna jest ochrona przed zamarzaniem (wykonywana przy wybranej mocy w przypadku T-flex).

Jeśli cykl antybakteryjny jest aktywny podczas przejścia na tryb wakacyjny, musi on być kontynuowany.

USTAWIENIE WARTOŚCI NASTAWY

Po naciśnięciu przycisku PLUS lub MINUS użytkownik może wybrać temperaturę nastawy (wskazaną przez diody temperatury przy zgaszonych pozostałych diodach). Każde naciśnięcie zwiększa lub zmniejsza temperaturę ustawienia o 10 stopni. Po 5 sekundach bezczynności nastawa zostanie potwierdzona i zapisana. Liczba pryszniców odpowiadająca żądanemu punktowi nastawy jest wyświetlana podczas fazy ustawiania. Wybraną wartość zadaną można również wyświetlić naciskając przycisk SET.

STAN BLOKADY

Istnieją dwa możliwe stany blokady

- STAN BLOKADY ELEMENTU DOTYKOWEGO

Jeśli wykryty zostanie błąd polecenia dotykowego, stan diody elementu dotykowego jest nieokreślony i nie może zostać skontrolowany.

Stan ten sygnalizowany jest miganiem diod temperatury (szybko, jeśli urządzenie jest włączone, wolno, jeśli urządzenie jest wyłączone).

- INNY STAN BLOKADY

W stanie zablokowanym wszystkie ikony muszą być zgaszone, z wyjątkiem migającej IKONY SERWIS; kod błędu jest wyświetlany w górnym głównym wierszu pokrywy (RYS. 3). Jeśli występuje więcej niż jeden, muszą one być wyświetlane kolejno.

Aby zresetować błąd nielotny należy w miarę możliwości nacisnąć przycisk ON / OFF, aby włączyć / wyłączyć produkt.

REMAINING TIME (POZOSTAŁY CZAS)

Możliwe jest wyświetlenie czasu ogrzewania pozostałego do osiągnięcia wybranej nastawy naciskając jednocześnie przyciski PLUS i MINUS.

Tym razem główny ekran wyświetli czas w „godzinach: minutach”.

Jeśli pozostały czas wynosi 0, na ekranie głównym pojawi się „-”.

TIME OF DAY SETTING (USTAWIENIE CZASU DNIA)

Po włączeniu, po mignięciu produktu lub po długim czasie braku zasilania (2 godziny), pokrywa prosi o wpisanie godziny koniecznej do pracy w trybie programu: „00.00” będzie migać.

Naciskając +/- godziny można wybrać i potwierdzić za pomocą SET, następnie można wybrać również minuty.

Godzinę można również wyświetlić naciskając przycisk SET przez 3 sekundy.

NUMBER OF SHOWERS (LICZBA PRYSZNICÓW)

Ikony w górnej części wskazują liczbę pryszniców odpowiadających temperaturze wskazanej na głównym ciągu; w związku z tym:

- Zazwyczaj wskazywana jest liczba dostępnych pryszniców

- w ustawieniu temperatury wskazywana jest liczba pryszniców odpowiadająca temperaturze do ustawienia

Ogólnie liczbę pryszniców odpowiadających danej temperaturze oblicza się jako:

$$L = 4186 * \text{Objętość} * (\text{Temp} - 10) / (3600000 * 1,4)$$

Aby uniknąć migotania ikon, liczba ta musi być przybliżona lub większa.

WAŻNE INFORMACJE (dla użytkownika)

Przed wykonaniem jakiegokolwiek czynności czyszczenia urządzenia upewnić się, że produkt został wyłączony, umieszczając zewnętrzny wyłącznik w pozycji OFF. Nie stosować środków owadobójczych, rozpuszczalników lub agresywnych środków czyszczących, które mogą uszkodzić części lakierowane lub z tworzywa sztucznego.

Jeśli wypływająca woda jest zimna, sprawdzić:

- czy urządzenie jest przyłączone do zasilania elektrycznego, a zewnętrzny wyłącznik znajduje się w pozycji ON.
- czy przynajmniej LED 40°C (Odn. 1) świeci się (w przypadku modeli wyposażonych w interfejs użytkownika przedstawiony na rysunkach 3);

Jeśli wydobywa się para na wyjściu z kurków:

odłączyć zasilanie elektryczne od urządzenia i skontaktować się z pomocą techniczną.

Jeśli nie ma wystarczającego przepływu ciepłej wody, sprawdzić:

- ciśnienia w sieci wodociągowej;
- ewentualną niedrożność rur wlotowych i wylotowych wody (odkształcenia lub osady).

Wyciek wody z z zaworu bezpieczeństwa

Wyciek wody w postaci kropeł jest przy tego typu urządzeniu zjawiskiem normalnym w fazie grzania. W celu uniknięcia tego typu wycieków, należy zainstalować zbiornik wyrównawczy, włączony w obwód zasilający.

Jeśli woda wydostaje się w sposób ciągły, również w okresach, kiedy grzałka nie pracuje, należy zlecić sprawdzenie:

- ciśnienie ustawienia wspomnianego systemu;
- ciśnienie w sieci wodociągowej.

Uwaga: W żadnym przypadku nie zatykać otworu odprowadzającego wodę z grupy bezpieczeństwa!

JEŚLI PROBLEM NIE USTĄPI, NIE WOLNO PODEJMOWAĆ PRÓB NAPRAWY URZĄDZENIA, ALE NALEŻY SIĘ ZAWSZE ZWRÓCIĆ DO WYKWALIFIKOWANEGO PERSONELU.

Przytoczone tu dane i charakterystyki nie są wiążące dla Firmy produkującej, która zastrzega sobie prawo zastosowania wszelkich uznanych za korzystne modyfikacji bez obowiązku wcześniejszego powiadomienia o tym, jak również bez konieczności wymiany urządzeń.



Produkt ten jest zgodny z Dyrektywą WEEE 2012/19/EU.

Przekreślony koszyk na urządzeniu lub opakowaniu oznacza, że po zakończeniu okresu eksploatacyjnego produktu, należy go zbierać oddzielnie od innych odpadów. Po zakończeniu okresu eksploatacyjnego produktu użytkownik powinien zatem przekazać powyższy sprzęt do odpowiedniego punktu selektywnej zbiórki komunalnych odpadów elektrycznych i elektronicznych. Alternatywą dla samodzielnego zarządzania odpadami jest dostarczenie sprzętu do wyrzucenia, sprzedawcy, przy zakupie nowego równoważnego urządzenia. W sklepach produktów elektronicznych o powierzchni sprzedaży co najmniej 400 m² można również dostarczyć bezpłatnie, bez obowiązku zakupu, produkty elektroniczne do zlikwidowania o wymiarach mniejszych niż 25 cm. Odpowiednia selektywna zbiórka celem późniejszego przekazania sprzętu recyklingu, przetwarzania i przyjaznej dla środowiska utylizacji zapobiega możliwemu negatywnemu oddziaływaniu na środowisko i zdrowie i sprzyja ponownemu użyciu i/lub recyklingowi materiałów, z których składa się sprzęt.

OPĆE SIGURNOSNE UPUTE

1. **Pažljivo pročitati upute i upozorenja koja se nalaze u ovoj knjižici jer pružaju važne naputke koji se odnose na sigurnost prilikom instalacije, uporabe i održavanja.**
Ova knjižica s uputama čini sastavni i osnovni dio proizvoda. Uvijek mora pratiti uređaj čak i u slučaju prodaje drugom vlasniku ili korisniku i/ili premještanja na drugi sustav.
2. Proizvođač se ne smatra odgovornim za eventualne štete na osobama, životinjama i predmetima nastale uslijed nepravilnog, pogrešnog i nerazumnog korištenja ili uslijed nepoštivanja uputa navedenih u ovom priručniku.
3. Instalacija i održavanje uređaja mora izvršiti stručno obučeno osoblje i prema uputama navedenim u odgovarajućim odjeljcima. Koristiti isključivo izvorne zamjenske dijelove. Ne pridržavanje gore navedenog može dovesti u pitanje sigurnost i prouzročiti **prestanak** važenja svake odgovornosti.
4. Dijelovi ambalaže (spojnice, plastične vrećice, ekspanzirani polistiren, itd.) ne smiju se ostavljati na dohvata djece jer isti predstavljaju izvor opasnosti.
5. Uređajem mogu rukovati djeca starija od 8 godina i osobe smanjenih fizičkih, osjetnih ili mentalnih sposobnosti, ili osobe koje nemaju potrebna znanja, samo ukoliko su pod nadzorom ili nakon što su im pružene odgovarajuće upute za uporabu uređaja, te su razumjeli povezane opasnosti. Djeca se ne smiju igrati s uređajem. Čišćenje i održavanje za koje je zadužen korisnik ne smiju izvršavati djeca bez nadzora.
6. **Zabranjeno je** dirati uređaj bosonogi ili ukoliko su vam dijelovi tijela mokri.
7. Prije intervencije redovitog i izvanrednog održavanja, poželjno je napuniti vodom spremnik uređaja i izvršiti nadolazeću operaciju potpunog pražnjenja, s ciljem uklanjanja eventualnih preostalih nečistoća.
8. Ukoliko je uređaj opremljen električnim kabelom za napajanje, u slučaju zamjene istoga, potrebno se obratiti ovlaštenom servisu za potporu ili osposobljenom stručnom osoblju.
9. Obvezno zavrnuti na ulaznu cijev za vodu uređaja sigurnosni ventil sukladan državnim propisima. Za države koje su primijenile normu EN 1487 sigurnosni sklop mora imati maksimalni tlak od 0,7 MPa, koji se sastoji od najmanje jedne slavine za presretanje, jednog ventila za zadržavanje, jednog sigurnosnog ventila, jednog uređaja

za prekid hidrauličnog opterećenja.

10. Uređaj za osiguranje protiv previsokog tlaka (ventil ili sigurnosni sklop) ne smije se nedozvoljeno mijenjati te ga je povremeno potrebno pustiti u rad te provjeriti da nije blokiran i radi uklanjanja eventualnih naslaga kamenca.
11. Kapanje iz uređaja za osiguranje protiv previsokog tlaka smatra se **normalnim** u fazi grijanja vode. Zbog toga je potrebno spojiti na odvod, koji se u svakom slučaju ostavlja otvorenim prema atmosferi, cijev za drenažu instaliranu u neprekidnom padu prema dolje i na mjestu gdje nema leda.
12. Neophodno je isprazniti uređaj i isti iskopčati iz mreže ukoliko će ostati van uporabe i biti smješten u prostoriju u kojoj dolazi do zaleđivanja.
13. Dovodna topla voda na temperaturi većoj od 50 °C prema uporabnim slavinama može smjesta prouzročiti teške opekline. Najviše su izloženi ovom riziku djeca i starije osobe. Stoga se savjetuje uporaba termostatskog ventila za miješanje kojeg je potrebno zavrnuti na izlaznu cijev za vodu uređaja koja je obilježena crvenim ovratnikom.
14. Niti jedan zapaljivi predmet ne smije se nalaziti u dodiru ili u blizini uređaja.
15. Izbjegavati stajanje ispod grijača vode i postavljanje ispod istoga bilo kojeg predmeta koji bi se mogao, na primjer, oštetiti zbog eventualnog gubitka vode.

FUNKCIJA "CIKLUS TERMIČKE DEZINFEKCIJE" (PROTIV LEGIONELE)

Antibakterijsku funkciju se aktivira/deaktivira u izborniku korisnika ili instalatera (unaprijed određeni status je postavljen na NFC-u). Ako je aktivna, na digitalnom pokazivaču svijetli ikona (sl. 3).

Antibakterijskom funkcijom voda se grije kako bi se izbjeglo stvaranje bakterija u unutarnjem spremniku. Antibakterijski ciklus treba izvesti pri uključivanju (s ispražnjenim super kondenzatorom) ili otprilike 30 dana (ovisno o postavci parametara NFC) nakon posljednjeg puta kad se antibakterijski status smatrao zadovoljavajućim. To se ostvaruje kad je prosječna temperatura vode bila viša od zadane vrijednosti za antibakterijsku zaštitu u nekom određenom razdoblju (unaprijed određena vrijednost ovisi o NFC-u i može se izmijeniti u izborniku instalatera, no antibakterijski postupak općenito se izvodi na 65 °C kako bi se jamčilo da temperatura bude viša od 60 °C u trajanju od 1 sata).

Dok se izvodi antibakterijski ciklus, naizmjenično se prikazuju natpis "Antb" i glavni natpis.

TEHNIČKA SVOJSTVA

Glede tehničkih svojstva provjeriti podatke na pločici (naljepnica koja se nalazi u blizini cijevi za ulaz i za izlaz vode).

Tablica 3 - Informacije o proizvodu			
Linija proizvoda	50	80	100
Težina (kg)	17	22	26
Instalacija	Okomita	Okomita	Okomita
Model	Provjeriti pločicu sa svojstvima		
SMART	X	X	X
Qelec (kWh)	6,893	7,323	7,455
Qelec, week, smart (kWh)	24,558	25,435	26,002
Qelec, week (kWh)	29,678	32,942	33,778
Profil opterećenja	M	M	M
L _{wa}	15 dB		
η _{wh}	40,0%	40,0%	40,0%
V40 (L)	65	92	130
Kapacitet (l)	49	75	95

Energetski podaci u tablici i ostali podaci navedeni u Kartici proizvoda (Prilog A koji je sastavni dio ove knjižice) određeni su na osnovu Uredbe EU 812/2013 i 814/2013.

Proizvodi bez naljepnice i odgovarajuće kartice za sustave grijača vode i solarnih uređaja, predviđene uredbom 812/2013, nisu namijenjeni za izvedbu tih sustava.

Uređaj ima inteligentnu funkciju koja omogućava prilagođavanje potrošnje korisničkim profilima. Ako se njime pravilno rukuje, dnevna potrošnja "Qelec"(Qelec, week, smart/Qelec, week)" manja je od istovrijednog proizvoda bez inteligentne funkcije.

Ovaj uređaj je sukladan međunarodnim normama u području električne sigurnosti IEC 60335-1; IEC 60335-2-21. Postavljanje CE obilježja na uređaj potvrđuje sukladnost slijedećim Europskim direktivama čijim osnovnim zahtjevima udovoljava:

- LVD Direktiva o niskom naponu: EN 60335-1, EN 60335-2-21, EN 60529, EN 62233, EN 50106.
- EMC Direktiva o elektromagnetskog kompatibilnosti: EN 55014-1, EN 55014-2, EN 61000-3-2, EN 61000-3-3.
- RoHS2 Rizik od opasnih tvari: EN 50581.
- ErP Energetski povezani Proizvodi: EN 50440.

Ovaj proizvod je sukladan Uredbi REACH.

INSTALACIJSKE NORME (za instalatera)

Ovaj proizvod – isključivši vodoravne modele (tablica 1) – je uređaj koji treba biti postavljen u okomitom položaju kako bi pravilno radio. Po završetku postavljanja i prije bilo kakvog punjenja uređaja vodom i njegovog električnog napajanja, poslužite se nekim instrumentom (npr. libelom) kako biste provjerili je li on stvarno okomito montiran.

Uređaj služi za zagrijavanje vode na temperaturu nižu od temperature vrenja.

Potrebno ga je spojiti na mrežu za dovod vode dimenzioniranu na temelju njegove djelotvornosti i kapaciteta.

Prije prisipajanja uređaja potrebno je:

- provjeriti da osobine (pogledajte podatke na natpisnoj pločici) zadovoljavaju potrebe kupca;
- utvrditi da je instalacija u skladu sa stupnjem IP (zaštita od prodiranja tekućina) ure aja, po važećim propisima;
- pročitati sve što se navodi na naljepnici pakovanja i na pločici s osobinama.

Ovaj je uređaj osmišljen za postavljanje isključivo unutar prostorija, u skladu s važećim propisima, a pored toga zahtijeva i poštivanje upozorenja koja slijede a odnose se na prisustvo:

- **vlage** - nemojte uređaj instalirati u zatvorenim (ne prozračivim) i vlažnim prostorijama;
- **leda** - nemojte uređaj instalirati u prostorijama u kojima može doći do kritičnog sniženja temperature s opasnošću stvaranja leda;
- **sunčevih zraka** - nemojte uređaj izlagati izravno sunčevim zrakama pa ni kad postoje staklena vrata/prozor;
- **prašine/para/plina** - nemojte uređaj postavljati u prostorima s naročito agresivnom atmosferom koja sadrži kisele pare, prašinu ili je zasićena plinom;
- **električnih pražnjenja** - nemojte uređaj postavljati izravno na električne vodove koji nisu zaštićeni od skokova napona.

Kod ciglenih zidova ili onih izgrađenih od bušene blok-cigle, pregrada ograničene statičnosti ili općenito zidne gradnje drugačije od navedenih, potrebno je prethodno provjeriti statičnost nosivog sustava.

Kuke za vješanje na zid moraju biti takve da mogu podnijeti trostruku težinu grijača punog vode. Preporučuju se nosači s najmanje 12 mm promjera.

Uređaj bi trebao biti instaliran što je bliže moguće mjestu upotrebe kako bi se smanjili toplinski gubici (A sl.1).

Lokalne odredbe mogu imati ograničenja u vezi instalacije u kupaoionicama.

Radi što jednostavnijih operacija održavanja, potrebno je predvidjeti slobodni prostor oko poklopca od najmanje 50 cm kako bi se omogućio pristup električnim dijelovima.

Priključivanje na vodovodnu mrežu

Spojiti ulaz i izlaz bojlera cijevima ili priključcima otpornim ne samo na pritisak, već i na visoku temperaturu vode, koja u prosjeku dostiže a može i prijeći temperaturu od 90°C. Zbog toga se ne preporučuju materijali koji nisu otporni na tako visoke temperature.

Uređaj ne smije raditi ako je tvrdoća vode niža od 12 °F, dok je s izrazito čvrstim vodama (iznad 25°F) poželjno koristiti sredstvo za omekšavanje vode uz odgovarajuće doziranje i nadzor te u tom slučaju preostala tvrdoća ne smije sići ispod 15°F.

Navijte "T" odvojnici na ulazni vod označen plavim pojasom. Na jedan izlaz "T" odvojnika navijte slavinu za pražnjenje bojlera (B sl.2), koja se može odvijati samo uz upotrebu alata. Na drugi izlaz "T" odvojnika navijte sigurnosni ventil (A sl.2). Sigurnosni ventil bi trebao biti baždaren na vrijednost od maksimalno 0,8 Mpa (8 bar), i trebao bi biti u skladu sa važećim nacionalnim standardima.

Sigurnosni sklop sukladan Europskoj normi EN 1487

Neke bi države mogle zahtijevati uporabu specifičnih hidrauličnih uređaja, koji zadovoljavaju zahtjeve lokalnih zakona; zadatak je osposobljenog instalatera koji je zadužen za instalaciju proizvoda, provođenje procjene odgovarajuće prikladnosti sigurnosnog uređaja koji će se koristiti.

Zabranjeno je postavljati bilo koje sredstvo za presretanje (ventile, slavine, itd.) između sigurnosnog sredstva i samog bojlera.

Ispusni izlaz uređaja treba biti spojen na ispusni cjevovod čiji promjer nije manji od onog za spajanje na uređaj, pomoću lijevka koji dozvoljava zračnu udaljenost od najmanje 20 mm s mogućnosti vizualne kontrole. Spojiti pomoću fleksibilnog crijeva, na mrežnu cijev za hladnu vodu, ulaz sigurnosnog sklopa protiv previsokog tlaka, ukoliko je potrebno uz primjenu slavine za presretanje (D sl. 2). Osim toga, odvodna cijev na izlazu C sl.2 je potrebna ako dođe do pražnjenja. Prilikom zavrtnja sigurnosnog sklopa protiv previsokog tlaka isti se ne smije forsirati do granica niti nedozvoljeno mijenjati.

Ako je pritisak u mreži blizu podešenog pritiska na ventilu, biti će potrebno postavljanje redukcijskog ventila što dalje od uređaja.

Da bi izbjegli bilo kakvu štetu na mješalicama (slavine ili tuša) potrebno je odstraniti sve nečistoće iz cijevi.

Električno spajanje

Prije instalacije uređaja, obavezno izvršiti pažljivu kontrolu električnog sustava i provjeriti sukladnost važećim sigurnosnim propisima, da isti odgovara maksimalnoj apsorbiranoj snazi grijača vode (osloniti se na pločicu s podatcima) i da je presjek kablova za električne spojeve odgovarajući i sukladan važećem propisu.

Proizvođač uređaja nije odgovoran za eventualna oštećenja nastala uslijed izostanka uzemljenja sustava ili uslijed grešaka u električnom napajanju.

Zaustavite električni kabel na kapici odgovarajućim dostavljenim pričvršćivačem.

Zabranjeni su lopovi, produžni kablovi i adapteri. Zabranjeno je korištenje za uzemljenje hidrauličkih cijevi uređaja, grijanja ili dovoda plina.

Ako je uređaj opremljen električnim kabelom, ili ako ga treba zamijeniti, koristite kabel istih karakteristika (tip H05VV-F 3x1,5 promjer 8,5 mm²). Električni kabel (tipa H05VV-F 3x1,5 promjera 8,5 mm²) treba provući kroz odgovarajući otvor na stražnjoj strani uređaja sve do stezaljki (M sl. 4), a na kraju pojedinačno blokirati žice zatezanjem odgovarajućih vijaka.

Za izdvajanje uređaja iz mreže potrebno je koristiti dvopolni prekidač koji zadovoljava važeće državne propise (otvaranje kontakata najmanje od 3 mm, po mogućnosti opremljeni osiguračima).

Uzemljenje uređaja je obavezno, a kabel uzemljenja (koji mora biti žuto-zeleni i duži od kabela faza) treba učvrstiti na stezaljku blizu simbola  (G sl. 4).

Ako uređaj nema električni kabel, treba izabrati jedan od sljedećih načina postavljanja:

- priključivanje na fiksnu mrežu pomoću krute cijevi (ako uređaj nije opremljen držačem kabela) koristiti kabel čiji je minimalni presjek 3x1,5 mm²;
- sa fleksibilnim kablom (tip H05VV-F 3x1,5 3x1.5 mm²) ako je uređaj opremljen sa štipaljkom.

Završno testiranje i uključivanje uređaja

Prije uključivanja, napuniti uređaj vodom iz mreže.

Navedeno se punjenje izvodi otvaranjem središnje slavine sustava vode za kućanstvo i slavine tople vode sve do potpunog izlaska zraka iz spremnika.

Provjerite da nema curenja, provjerite prirubnicu i malo je pritegnite ako je potrebno.

Spojite uređaj na električno napajanje preko prekidača.

ODRŽAVANJE (za stručno osoblje)

Prije nego što pozovete svog servisera, provjerite da kvar nije zbog nedostatka vode ili električne energije.

Pozor: prije izvođenja bilo kojeg zahvata, isključiti uređaj iz električne mreže.

Pražnjenje uređaja

Izvršiti pražnjenje uređaja kako slijedi:

- zatvoriti ventil za presretanje, ako je ugrađen (D Sl. 2), u protivnom glavni ventil sustava za domaćinstvo;
- otvorite toplu vodu na slavini (na umivaoniku ili kadi)
- otvorite ispusni ventil B (sl.2).

Moguća zamjena dijelova

Za vršenje zahvata na kabelu (Ref. Y), najprije odspojite kabel za napajanje proizvoda iz utičnice.

Izvućite ga iz njegovog sjedišta kao što je prikazano na slici 3 pazeći na komponente od kojih se sastoji (slika 3).

Periodično održavanje

Za dobar učinak uređaja poželjno je provoditi čišćenje kamenca s otpornika (R sl. 8) otprilike svake dvije godine (u slučaju vrlo tvrde vode, potrebno je povećati učestalost ove operacije).

Ukoliko se ne želi koristiti namjenske tekućine (u tom slučaju pažljivo pročitati sigurnosne tehničke listove sredstva za uklanjanje kamenca), kamenac se može ukloniti mrvljenjem kore pazeći da se ne ošteti oklop grijača.

Magnezijeva anoda (N sl. 8) se mora zamijeniti svake dvije godine, u protivnom jamstvo prestaje važiti. Ako je prisutna agresivna voda ili voda bogata kloridima, poželjno je provjeriti stanje anode svake godine.

Da bi ste je skinuli treba skinuti grijači element i odvititi je sa nosača.

UPUTE ZA KORISNIKA

Resetiranje/dijagnoza

- **Kod modela s korisničkim sučeljem prikazanim na slikama 3:** u trenutku u kojem dođe do jednog od dolje opisanih kvarova, uređaj „ulazi“ u stanje kvara i sve led žaruljice na kontrolnoj ploči istovremeno trepću.
- **Resetiranje:** za resetiranje uređaja, ugasisite i upalite aparat pomoću tipke  (slovo **A**). Ako uzrok kvara nestane u trenutku resetiranja, uređaj nastavlja s uobičajenim radom. U suprotnom, sve led žaruljice nastavljaju treptati i morate zatražiti intervenciju tehničkog servisa.

		BITMAP	ŠIFRA	opaske
Postojane greške	ERROR_RELAY_STUCK	0x0001	E22	
	ERROR_DRY_HEATING	0x0002	E25	
	ERROR_NTC_LOW_OVERHEATING	0x0004	E21	
	ERROR_NTC_HIGH_OVERHEATING	0x0008	E21	
	ERROR_BAD_DATA_FLASH	0x0010	E01	
	ERROR_CANT_UNLOCK	0x0020	E09	
Izbrisive greške	ER3OR_NTC1_SHORTED	0x0001	E20	
	ERROR_NTC1_OPEN	0x0002	E20	
	ERROR_NTC2_SHORTED	0x0004	E20	
	ERROR_NTC2_OPEN	0x0008	E20	
	<i>(free)</i>	0x0010		
	ERROR_INSULATION_FAULT	0x0020	E80	nije provjereno
	<i>(free)</i>	0x0040		
	ERROR_MISSING_COMM	0x0080	E60	nije provjereno
	<i>(free)</i>	0x1000		
	ERROR_NFC_DATA	0x4000	E62	nije provjereno ako nije postavljen NFC
Izbrisivi signali alarma	WARNING_HE_FAULT	0x0001	E24	ovisi o NFC-R3[HEF] – ako postoji, ili o DataFlashu
	WARNING_TOUCH_COMM	0x0002	E63	
	WARNING_ANODE_FAULT	0x0004	E04	ovisi o NFC-R3[AIO]-[AIS]=00 – ako postoji, ili o DataFlashu
	WARNING_WIFI_COMM	0x0008	E64	nije provjereno ako je NFC-R3[WIF] = 0
	WARNING_NFC_COMM	0x0010	E61	nije provjereno ako nije postavljen NFC

- **Resetiranje:** za resetiranje uređaja, ugasisite i upalite aparat pomoću tipke  (slovo **A**). Ako uzrok kvara nestane u trenutku resetiranja, uređaj nastavlja s uobičajenim radom. U suprotnom, digitalni pokazivač nastavlja pokazivati šifru greške i morate zatražiti intervenciju tehničkog servisa.

Funkcija "Ciklus Termičke Dezinfekcije" (Protiv Legionele)

Antibakterijsku funkciju se aktivira/deaktivira u izborniku korisnika ili instalatera (unaprijed određeni status je postavljen na NFC-u). Ako je aktivna, na digitalnom pokazivaču svijetli ikona (sl. 3).

Antibakterijskom funkcijom voda se grije kako bi se izbjeglo stvaranje bakterija u unutarnjem spremniku. Antibakterijski ciklus treba izvesti pri uključivanju (s ispražnjenim super kondenzatorom) ili otprilike 30 dana (ovisno o postavci parametara NFC) nakon posljednjeg puta kad se antibakterijski status smatrao zadovoljavajućim. To se ostvaruje kad je prosječna temperatura vode bila viša od zadane vrijednosti za antibakterijsku zaštitu u nekom određenom razdoblju (unaprijed određena vrijednost ovisi o NFC-u i može se izmijeniti u izborniku instalatera, no antibakterijski postupak općenito se izvodi na 65 °C kako bi se jamčilo da temperatura bude viša od 60 °C u trajanju od 1 sata).

Dok se izvodi antibakterijski ciklus, naizmjenično se prikazuju natpis "Antb" i glavni natpis.

Podešavanje temperature i aktiviranje funkcija aparata

- **Kod modela s korisničkim sučeljem prikazanim na slikama 3:**

za uključivanje uređaja pritisnite tipku (Ref. A). Postavite željenu temperaturu gumbima "+" i "-" koji se odnose na dostignutu temperaturu, gledajući digitalni pokazivač (sl. 3).

Kod uključivanja po prvi put, aparat se „namješta“ na temperaturu od 70°C. Ako nestane struje ili aparat isključite pomoću gumba  (slovo **A**), ostaje pohranjena posljednja postavljena temperatura.

U fazi grijanja može se čuti tihi šum kojeg izaziva grijanje vode.

LED lampica ostaje upaljen tijekom grijanja.

NAČIN PRAZNICI

Ovaj način možete odabrati pritiskanjem gumba za način rada ("MODE") sve dok se ne osvijetli odgovarajuća ikona. Kako biste postavili trajanje načina za praznike, prilikom njegovog aktiviranja trebate unijeti broj neradnih dana; on će se automatski deaktivirati po isteku tog vremenskog intervala i ponovno će se aktivirati prethodni način rada. Preostali neradni dani prikazuju se u sklopu glavnog natpisa dok je način aktivan. Pritiskom na +/- možete ih izmijeniti kako biste deaktiviranje načina praznici pomaknuli kasnije ili ranije.

Dok traje način praznici aktivna je zaštita od smrzavanja (koja se vrši na odabranoj snazi u slučaju T-flex). Ako je pri ulasku u način praznici aktivan jedan antibakterijski ciklus, on se mora nastaviti.

Postavljanje Zadane Vrijednosti

Pritiskanjem gumba PLUS ili MINUS možete odabrati zadanu vrijednost za temperaturu (koju pokazuju LED žaruljice temperature, dok su ostale LED žaruljice isključene). Svakim pritiskom postavka temperature se povećava ili smanjuje za 10 stupnjeva. Nakon 5 sekundi bez ikakve radnje, zadana vrijednost će se potvrditi i zapamtiti. Broj tuširanja koji odgovara željenoj zadanoj vrijednosti prikazuje se u fazi postavljanja. Odabranu zadanu vrijednost možete prikazati i pritiskom na tipku SET.

STATUS ZAGUŠENJA

Dva su moguća statusa zagušenja:

- STATUS ZAGUŠENJA DODIRNOG UPRAVLJANJA

Ako se otkrije pogreška dodirnog upravljanja, status za LED dodira će biti neodređen i neće se moći regulirati.

Ovaj status prikazuje se treptanjem LED svjetala za temperaturu (brzo ako je proizvod uključen, sporo ako je proizvod isključen).

- OSTALI STATUSE ZAGUŠENJA

U statusu zagušenja sve ikone moraju biti ugašene osim ikone SERVICE koja trepće; šifra greške se prikazuje u sklopu glavnog natpisa na početnom prikazu (sl. 3). Ako dođe do više grešaka, one se moraju prikazivati jedna nakon druge.

Da biste resetirali neku postojeću grešku, ako je moguće, trebate prvo pritisnuti gumb ON/OFF kako biste proizvod isključili/uključili.

PREOSTALO VRIJEME

Vrijeme grijanja koje preostaje do dostizanja odabrane zadane vrijednosti možete prikazati istovremenim pritiskom na gumba PLUS i MINUS.

Na glavnom zaslonu sad će se vidjeti "sati: minuta".

Ako je preostalo vrijeme 0, na glavnom zaslonu će se vidjeti "-".

POSTAVLJANJE SATA

Pri uključivanju proizvoda nakon treptanja ili nakon dugog nestanka struje (2 sata), početni prikaz traži da unesete točno vrijeme koje je potrebno za rad u načinu programa: prikazuje se "00.00" trepćući.

Pritiskom na +/- možete odabrati broj sati i potvrditi ga pomoću SET, zatim možete odabrati i minute.

Sat možete prikazati i pritiskom na gumb SET u trajanju od 3 sekunde.

BROJ TUŠIRANJA

Ikone u gornjem dijelu pokazuju broj tuširanja koji odgovara temperaturi naznačenoj u sklopu glavnog natpisa, zato se: – obično vidi broj raspoloživih tuširanja

– u statusu postavljanja temperature vidi broj tuširanja koji odgovara temperaturi koju treba postaviti

Broj tuširanja koji odgovara nekoj određenoj temperaturi općenito se izračunava ovako:

$$\text{Br.} = 4.186 * \text{Zapremnina} * (\text{Temp.} - 10) / (3.600.000 * 1,4)$$

Ovaj broj treba zaokružiti na veći ili na manji broj kako bi se izbjeglo titranje ikona.

KORISNE INFORMACIJE (za korisnika)

Prije izvođenja bilo koje operacije čišćenja uređaja, uvjeriti se da je proizvod ugašen, postavljanjem vanjskog prekidača na položaj OFF. Ne koristiti insekticide, otapala ili agresivne deterdžente koji bi mogli oštetiti lakirane dijelove ili dijelove od plastičnog materijala.

Ako je izlazna voda hladna, provjeriti sljedeće:

- da je uređaj priključen na električno napajanje i da je vanjski prekidač u položaju ON.
- da je barem lampica za 40 °C (Ref. 1) uključena (za modele opremljene korisničkim sučeljem prikazanim na slikama 3);

Ako je prisutna izlazna para iz slavina:

Prekinuti električno napajanje uređaja i obratiti se tehničkoj službi za potporu.

Ako je dotok tople vode nedovoljan, provjeriti sljedeće:

- pritiska u vodovodnoj mreži;
- eventualno začepljenje ulaznih i izlaznih cijevi za vodu (deformacije ili talog).

Gubitak vode iz uređaja za osiguranje protiv previsokog tlaka

Tijekom faze grijanja, voda može curiti na ventilu. To je normalno. Da bi izbjegli kapanje, ekspanzijska posuda odgovarajuće veličine trebala bi biti postavljena.

U slučaju da se gubitak nastavi tijekom razdoblja kada se ne koristi grijanje, provjeriti sljedeće:

- kalibraciju uređaja;
- tlak u sustavu za vodu.

Pozor: Nikada ne začepljivati otvor za ispuštanje iz uređaja!

AKO SE PROBLEM I DALJE NASTAVI, NI U KOJEM SLUČAJU NE POKUŠAVATI POPRAVLJATI UREĐAJ VEĆ SE UVIJEK OBRATITI OSPOSOBLJENOM OSOBLJU.

Tehnički podaci i karakteristike nisu obavezujući i proizvođač zadržava pravo da napravi potrebne izmjene i modifikacije koje će biti potrebne bez prethodne obavijesti ili zamjene.



Ovaj proizvod je u skladu s Direktivom WEEE 2012/19/EU.

Simbol precrtane kante za smeće na uređaju ili na pakiranju označava da se proizvod po isteku vijeka trajanja mora odložiti na odvojeno odlagalište. Stoga će korisnik trebati predati uređaj po isteku vijeka trajanja prikladnim općinskim sabirnim centrima za odvojeno odlaganje električne i elektroničke opreme.

Kao alternativa samostalnom upravljanju otpadom, moguće je uređaj koji se želi zbrinuti predati prodavaču. Kod prodavača elektronskih proizvoda s tržišnim prostorom od najmanje 400 m² moguće je također predati bez naknade i bez obveze kupovine, elektronske proizvode za zbrinjavanje čije su dimenzije manje od 25 cm.

Prikladno odvojeno zbrinjavanje za sljedeće korištenje uređaja koji je namijenjen reciklaži, obradi i zbrinjavanju otpada na ekološki prihvatljiv način, doprinosi izbjegavanju mogućih negativnih učinaka na okolinu i na zdravlje, te pospješuje ponovnu primjenu i/ili reciklažu materijala od kojih su izrađeni uređaji.

INSTRUCȚIUNI GENERALE DE SIGURANȚĂ

1. **Citiți cu atenție instrucțiunile și avertismentele din acest manual deoarece oferă instrucțiuni importante cu privire la siguranța în timpul instalării, utilizării și întreținerii.**
Acest manual este parte integrantă și esențială a produsului. Trebuie să însoțească aparatul și în cazul cedării unui alt proprietar sau utilizator sau în cazul montării într-o altă instalație.
2. Producătorul nu își asumă responsabilitatea pentru eventuale daune aduse persoanelor, animalelor și lucrurilor în urma utilizării necorespunzătoare, eronate sau iraționale sau a nerespectării instrucțiunilor din acest manual de instrucțiuni.
3. Instalarea și întreținerea aparatului trebuie efectuate de personal calificat, conform indicațiilor din paragrafele corespunzătoare. Utilizați numai piese de schimb originale. Nerespectarea celor de mai sus poate afecta siguranța aparatului, iar producătorul **nu își asumă** nicio responsabilitate în acest caz.
4. Articolele utilizate pentru ambalare (capse, pungi din plastic, polistiren expandat, etc.) nu trebuie lăsate la îndemâna copiilor deoarece reprezintă surse de pericol.
5. Aparatul poate fi utilizat de copiii cu vârsta de minim 8 ani și de către persoane cu capacități fizice, senzoriale sau mentale reduse sau lipsite de experiență sau cunoștințele necesare, cu condiția de a fi supravegheate și numai după ce au primit instrucțiunile necesare privind utilizarea sigură a aparatului și pericolele legate de utilizare. Nu lăsați copiii să se joace cu aparatul. Operațiunile de curățare și întreținere care sunt în sarcina utilizatorului, nu trebuie efectuate de copii nesupravegheați.
6. **Este interzisă** atingerea aparatului dacă sunteți cu picioarele goale sau părți ale corpului ude.
7. Înainte de a utiliza aparatul după efectuarea unei intervenții de întreținere obișnuită sau extraordinară, se recomandă umplerea rezervorului de apă al aparatului și golirea completă a acestuia pentru a înlătura eventuale impurități rămase în aparat.
8. Dacă aparatul este dotat cu cablu electric de alimentare, în cazul în care acesta trebuie înlocuit, adresați-vă unui centru de asistență autorizat sau personalului profesional calificat.
9. Este obligatorie montarea unei supape pe conducta de alimentare cu apă a aparatului, conformă cu cerințele normelor naționale. În țările care au adoptat norma EN 1487, grupul de siguranță trebuie

să aibă o presiune maximă de 0,7 MPa. Acest dispozitiv trebuie să fie dotat cu cel puțin un robinet de separare, o supapă de sens, o supapă de siguranță, un dispozitiv de întrerupere a sarcinii hidraulice.

10. Dispozitivul de protecție împotriva suprapresiunii (supapă sau grup de siguranță) nu trebuie modificat și trebuie pus în funcțiune periodic pentru a verifica să nu fie blocat și pentru a înlătura eventuale depuneri de calcar.
11. Scurgerea picăturilor din dispozitivul de protecție împotriva suprapresiunii în timpul fazei de încălzire a apei este **normală**.
Din aceste motive trebuie să racordați scurgerea, care trebuie lăsată deschisă în atmosferă, cu ajutorul unei conducte de scurgere instalată în pantă continuă în jos și într-un loc fără gheață.
12. Este obligatorie golirea aparatului și deconectarea de la sursa de alimentare cu energie electrică dacă acesta rămâne neutilizat într-o încăpere expusă înghețului.
13. Apa caldă distribuită la robinetele de serviciu are o temperatură de peste 50° C și poate cauza arsuri grave. Copii, persoanele cu dizabilități și persoanele în vârstă sunt cele mai expuse acestui risc. Din acest motiv, se recomandă utilizarea unei vane de amestecare termostatică care va fi montată pe conducta de ieșire a apei din aparat, indicată cu un colier de culoare roșie.
14. Nu lăsați obiecte inflamabile în contact și/sau în apropierea aparatului.
15. Nu staționați sub aparat și nu așezați pe aparat niciun obiect care poate fi deteriorat în cazul pierderilor de apă.

FUNCȚIA "CICLU DE DEZINFECTARE TERMICĂ" (ANTI-LEGIONELA)

Funcția antibacteriană este activată / dezactivată din meniul utilizator sau instalator (stare predefinită setată pe NFC). Dacă este activ, pictograma corespunzătoare pe display se aprinde (fig. 3).

Funcția antibacteriană încălzește apă pentru a evita formarea bacteriilor în rezervorul intern. Ciclul antibacterian trebuie să fie executat la aprindere (cu supercap descărcat) sau după aproximativ 30 de zile (depinde de setarea parametrilor NFC) de la ultima dată la care condiția antibacteriană este considerată îndeplinită. Aceasta se întâmplă când temperatura medie a apei a fost mai mare de set point antibacterian pentru o anumită perioadă (valoarea predefinită depinde de NFC și poate fi modificată din meniul instalatorului, dar în general ciclul antibacterian se execută la 65 ° C pentru a garanta că temperatura este mai mare de 60 ° C pentru 1 oră).

Când ciclul antibacterian este în execuție, șirul de caractere „Antb” este afișat alternativ cu șirul de caractere principal.

CARACTERISTICI TEHNICE

Pentru informații privind caracteristicile tehnice, consultați datele de pe plăcuța cu date (eticheta aplicată în apropierea conductelor de intrare și ieșire a apei).

Tabelul 1 - Informații privind produsul			
Gama produsului	50	80	100
Greutate (kg)	17	22	26
Instalare	Verticală	Verticală	Verticală
Model	Consultați plăcuța cu caracteristici		
SMART	X	X	X
Qelec (kWh)	6,893	7,323	7,455
Qelec, week, smart (kWh)	24,558	25,435	26,002
Qelec, week (kWh)	29,678	32,942	33,778
Profilul sarcinii	M	M	M
L _{wa}	15 dB		
η _{wh}	40,0%	40,0%	40,0%
V40 (L)	65	92	130
Capacitate (l)	49	75	95

Datele privind valorile energetice din tabel și datele din Fișa produsului (Anexa A care este parte integrantă din acest manual) au fost definite pe baza prevederilor Directivelor EU 812/2013 și 814/2013.

Produsele neînsoțite de etichetă și de fișa ansamblurilor încălzitor de apă - dispozitive solare, prevăzute de regulamentul 812/2013 nu sunt potrivite pentru realizarea acestor ansambluri.

Aparatul este dotat cu o funcție smart care permite adaptarea consumului la profilurile de utilizare ale utilizatorului. Dacă este folosit corect, aparatul are un consum zilnic egal cu "Qelec*(Qelec,week,smart/Qelec,week)" mai mic decât cel al unui produs *echivalent* care nu este dotat cu funcția smart.

Acest aparat este conform prevederilor normelor internaționale de siguranță electrică IEC 60335-1; IEC 60335-2-21. Prezența mărcii CE pe aparat atestă conformitatea acestuia cu următoarele Directive Comunitare și respectă cerințele esențiale ale acestora:

- LVD Low Voltage Directive [Directiva joasă tensiune]: EN 60335-1, EN 60335-2-21, EN 60529, EN 62233, EN 50106.
- EMC Electro-Magnetic Compatibility [Directiva compatibilitate electromagnetice]: EN 55014-1, EN 55014-2, EN 61000-3-2, EN 61000-3-3.
- RoHS2 Risk of Hazardous Substances [Directiva privind restricționarea substanțelor periculoase]: EN 50581.
- ErP Energy related Products [Directiva privind produsele consumatoare de energie]: EN 50440.

Acest produs este conform Regulamentului REACH.

NORME DE INSTALARE (Pentru instalator)

Acest produs, cu excepția modelelor orizontale (tabelul 1), este un aparat ce trebuie instalat în poziție verticală pentru a funcționa corect. La finalizarea instalării, și înainte de orice umplere cu apă și alimentare electrică a acestuia, utilizați un instrument de confirmare (de ex. nivelă cu bulă) pentru a verifica verticalitatea efectivă a montării.

Aparatul servește la încălzirea apei la o temperatură sub cea de fierbere.

El trebuie racordat la o rețea de alimentare cu apă menajeră dimensionată în baza prestărilor și capacităților sale.

Înainte de racordarea aparatului este necesar:

- Să se verifice caracteristicile aparatului (vezi datele de pe plăcuță) și dacă acesta satisface necesitățile clientului
- Să se verifice dacă instalația este conformă gradului IP (protecție la penetrarea de țuide) al aparatului conform normelor în vigoare.
- Să se citească cele scrise pe eticheta ambalajului și pe plăcuța cu caracteristici.

Acest aparat este proiectat pentru a fi instalat exclusiv în încăperi în conformitate cu normele în vigoare și impune respectarea următoarelor indicații privind prezența de:

- **Umiditate:** nu instalați aparatul în încăperi închise (neerisite) și umede.
- **Ger:** nu instalați aparatul în ambiente în care este probabilă coborîrea temperaturii la niveluri critice cu riscul formării de gheață.
- **Raze solare:** nu expuneți aparatul direct razelor solare, chiar și în prezența geamurilor.
- **Pulberi/vapori/gaze:** nu instalați aparatul în prezența unor medii foarte agresive precum vapori acizi, pulberi sau saturate cu gaz
- **Descărcări electrice:** nu instalați aparatul direct pe liniile electrice neprotejate de variații ale tensiunii.

În cazul pereților din cărămizi sau blocuri găurite, pereți subțiri cu staticitate limitată, sau în orice caz cu altă zidărie decât cea indicată, este necesară o verificare statică preliminară a sistemului de susținere

Sistemele de prindere în zid trebuie să susțină o greutate triplă față de cea a boilerului plin cu apă. Pentru fixare se recomandă cârlige cu diametrul de cel puțin 12 mm.

Aparatul trebuie să fie instalat cât se poate mai aproape de punctul de folosire pentru a evita dispersia căldurii de-a lungul țevilor (A fig. 1).

Normele locale pot stabili restricții privind instalarea în camera de baie. Pentru aceasta respectați distanțele minimale prevăzute de către normele aplicabile în vigoare.

Pentru ca operațiunile de întreținere să poată fi desfășurate cu ușurință, în jurul calotei trebuie asigurat un spațiu liber de cel puțin 50 cm pentru a avea acces la componentele electrice.

Conectarea hidraulică

Conectați intrarea și ieșirea apei în și din încălzitor cu țevi sau armături care să fie în stare să reziste la o temperatură depășind 90 °C la o presiune care o depășește pe cea a presiunii de lucru. Prin urmare, vă atenționăm împotriva folosirii oricăror materiale care nu pot să reziste la o astfel de temperatură.

Aparatul nu trebuie să funcționeze cu apă cu duritatea mai mică de 12 °F. În cazul apei cu duritatea deosebit de mare (mai mare de 25 °F) se recomandă utilizarea unui dedurizator calibrat și monitorizat în mod adecvat. În acest caz duritatea reziduală nu trebuie să fie mai mică de 15 °F.

Înșurubați o piesă de racordare "T" la țeava de intrare a apei, cu guler albastru. Pe una din laturile piesei de racordare "T", înșurubați un dop pentru golirea aparatului, care poate fi deschis numai prin folosirea unei scule (B fig. 2). Pe cealaltă parte a piesei de racordare "T" înșurubați supapa de siguranță livrată (A fig. 2).

Grup de siguranță conform prevederilor Normei Europene EN 1487

În anumite țări poate fi necesară utilizarea dispozitivelor hidraulice de siguranță specifice, conforme cu prevederile legilor locale în vigoare; instalatorul calificat, însărcinat cu instalarea produsului are datoria de a evalua caracteristicile dispozitivului de siguranță utilizat.

Este interzisă interpunerea unui dispozitiv de separare (supape, robinete etc.) între dispozitivul de siguranță și încălzitor. Ieșirea de evacuare a dispozitivului trebuie racordată la o conductă de evacuare cu diametrul cel puțin egal cu cel al racordului aparatului, cu ajutorul unei pâlnii care să asigure o distanță de minim 20 de mm cu posibilitatea de control vizual. Cu ajutorul unui tub flexibil, racordați la conducta de apă rece de rețea, intrarea dispozitivului de siguranță, iar dacă este necesar utilizați un robinet de separare (D fig. 2). Suplimentar, un tub de descărcare a apei la ieșirea C fig. 2 este necesar dacă dopul de golire este deschis.

În timpul înfălțării grupului de protecție, nu îl forțați la capăt de cursă și nu îl modificați.

Dacă presiunea de alimentare a apei este aproape de supapa de presiune calibrat, va fi necesar să se aplice un mai îndepărtat de reductor de presiune. Pentru a evita deteriorarea unității de amestecare (robinet, duș) este necesar pentru a goli toate impuritățile din conducte.

Conectarea electrică

Înainte de instalarea aparatului este obligatorie efectuarea unui control atent al instalației electrice și verificarea conformității cu normele de siguranță în vigoare. Verificați să fie adecvat puterii maxime absorbite de încălzitor (consultați plăcuța cu date) și ca secțiunea cablurilor pentru conexiunile electrice să fie adecvată și conformă cu prevederile normelor în vigoare.

Producătorul aparatului nu își asumă responsabilitatea pentru daune cauzate de lipsa unei instalații de împământare sau de anomalii ale instalației electrice.

Înainte de punerea în funcțiune controlați ca tensiunea de rețea să fie conformă valorii de pe plăcuța aparatului.

Folosirea unor prize multiple, extensii sau adaptoare este strict oprită. Este strict interzisă folosirea țevilor de la instalațiile de alimentare cu apă, instalațiile de încălzire centrală și sistemele de gaz pentru conectarea la pământ a aparatului.

Dacă aparatul este livrat cu un cablu de alimentare de putere, care mai târziu trebuie înlocuit, folosiți un cablu care să prezinte aceleași caracteristici (Tip H05VV-F 3x1,5 mm², cu diametrul de 8,5 mm). Cablul de alimentare (tip H05VV-F 3x1,5 mm) trebuie introdus în orificiul situat în partea posterioară a aparatului și trebuie să ajungă la bornieră (M fig. 4), apoi se blochează cablurile subțiri strângând șuruburile.

Pentru separarea aparatului de la rețea, utilizați un întrerupător bipolar conform prevederilor normelor naționale în vigoare (deschiderea contactelor de cel puțin 3 mm și, pe cât posibil, prevăzut cu siguranțe fuzibile).

Legarea la pământ a aparatului este obligatorie, iar cablul de împământare (care trebuie să fie de culoare galben-verde și mai lung decât cele de fază) trebuie fixat la borna cu simbolul  (G Fig. 4).

Dacă aparatul nu este dotat cu cablu de alimentare, modalitatea de instalare trebuie aleasă dintre următoarele:

- conectarea la rețeaua fixă cu ajutorul unui tub rigid (dacă aparatul nu este dotat cu dispozitiv de fixare a cablului), utilizați un cablu cu secțiunea minimă de 3x1,5 mm²;
- cu un cablu țexibil (Tip H05VV-F 3x1,5 mm², cu diametrul de 8,5 mm), dacă aparatul este livrat cu o clemă de cablu.

Punerea în funcțiune și pornirea aparatului

Înainte de a porni aparatul, umpleți-l cu apă de la rețeaua de alimentare.

Pentru a umple aparatul cu apă procedați după cum urmează: deschideți robinetului central al instalației casnice și cel de apă caldă până la eliminarea completă a aerului din rezervor.

Verificați vizual pierderile de apă la țanșe și strângeți-le ușor dacă este necesar.

Porniți aparatul folosind comutatorul principal.

REGULI DE ÎNTREȚINERE (pentru personalul calificat)

Înainte de a chema Centrul Dvs. Tehnic de Service, verificați dacă deranjamentul nu se datorează lipsei de apă sau defectării alimentării cu energie.

Atenție: înainte de efectuarea oricăror intervenții, deconectați aparatul de la rețeaua de alimentare cu energie electrică.

Golirea aparatului

Goliți aparatul în felul următor:

- Închideți robinetul de separare, dacă este instalat (D Fig. 2) sau robinetul central al instalației locuiești;
- Deschideți robinetul de apă caldă (chiuvetă sau cadă);
- Deschideți supapa de golire B (fig.2).

Înlocuirea eventuală a componentelor

Pentru a interveni asupra cablului (Ref.Y), mai întâi deconectați cablul de alimentare al produsului de la priză.

Scoateți-l din locașul său, așa cum se arată în figura 3, fiind atenți la componentele care îl alcătuiesc (figura 3).

Întreținerea periodică

Pentru a menține o bună eficiență a aparatului se recomandă dezincrustarea rezistenței (R fig. 8) la aproximativ fiecare doi ani (în cazul apei cu durtate mai mare, operațiunea trebuie realizată mai des).

În cazul în care nu doriți să utilizați lichide speciale în acest scop (consultați cu atenție fișele de siguranță ale produsului de dezincrustare), puteți curăța manual depunerile de calcar; acordați atenție să nu deteriorați suprafața rezistenței.

Anodul de magneziu (N fig. 8) trebuie înlocuit la fiecare doi ani, în caz contrar se pierde valabilitatea garanției. În cazul prezenței apei agresive sau bogate în cloruri se recomandă verificarea stării anodului în fiecare an.

Pentru al scoate pe acesta, demontați elementul de încălzire și deșurubați de pe colierul suport.

INSTRUCȚIUNI PENTRU UTILIZATOR

Reset/Diagnostic

- **La modelele dotate cu interfață utilizator reprezentată în figurile 3:**

În momentul în care se constată una din defecțiunile descrise mai jos, aparatul intră în stare de fault (eroare) și toate ledurile de la panoul de comandă luminează intermitent simultan

- **Reset:** pentru a reseta aparatul închideți și deschideți cu tasta (⏻) (Ref. A). Dacă cauza defecțiunii a dispărut în momentul resetării, aparatul revine la funcționarea normală. În caz contrar toate ledurile reîncep să lumineze intermitent și trebuie solicitată intervenția Asistenței Tehnice.

		BITMAP	COD	comentarii
Erori nevolatile	ERROR_RELAY_STUCK	0x0001	E22	
	ERROR_DRY_HEATING	0x0002	E25	
	ERROR_NTC_LOW_OVERHEATING	0x0004	E21	
	ERROR_NTC_HIGH_OVERHEATING	0x0008	E21	
	ERROR_BAD_DATA_FLASH	0x0010	E01	
	ERROR_CANT_UNLOCK	0x0020	E09	
Erori volatile	ER3OR_NTC1_SHORTED	0x0001	E20	
	ERROR_NTC1_OPEN	0x0002	E20	
	ERROR_NTC2_SHORTED	0x0004	E20	
	ERROR_NTC2_OPEN	0x0008	E20	
	(free)	0x0010		
	ERROR_INSULATION_FAULT	0x0020	E80	neverificat
	(free)	0x0040		
	ERROR_MISSING_COMM	0x0080	E60	nneverificat
	(free)	0x1000		
	ERROR_NFC_DATA	0x4000	E62	neverificat dacă NFC nu este instalat
Semnale de alarmă volatile	WARNING_HE_FAULT	0x0001	E24	depinde de NFC-R3[HEF] dacă este prezent sau de DataFlash
	WARNING_TOUCH_COMM	0x0002	E63	
	WARNING_ANODE_FAULT	0x0004	E04	depinde de NFC-R3[AIO]-[AIS]=00 dacă este prezent sau de DataFlash
	WARNING_WIFI_COMM	0x0008	E64	neverificat dacă NFC-R3[WIF] = 0
	WARNING_NFC_COMM	0x0010	E61	neverificat dacă NFC nu este instalat

- **Reset:** pentru a reseta aparatul închideți-l și deschideți-l cu tasta (⏻) (Ref. A). Dacă cauza defecțiunii a dispărut în momentul resetării, aparatul revine la funcționarea normală. În caz contrar display-ul continuă să arate codul de eroare și trebuie solicitată intervenția Asistenței Tehnice.

Funcția “Ciclu De Dezinfectare Termică” (Anti-Legionela)

Funcția antibacteriană este activată / dezactivată din meniul utilizator sau instalator (stare predefinită setată pe NFC). Dacă este activ, pictograma corespunzătoare pe display se aprinde (fig. 3).

Funcția antibacteriană încălzește apă pentru a evita formarea bacteriilor în rezervorul intern. Ciclul antibacterian trebuie să fie executat la aprindere (cu supercap descărcat) sau după aproximativ 30 de zile (depinde de setarea parametrilor NFC) de la ultima dată la care condiția antibacteriană este considerată îndeplinită. Aceasta se întâmplă când temperatura medie a apei a fost mai mare de set point antibacterian pentru o anumită perioadă (valoarea predefinită depinde de NFC și poate fi modificată din meniul instalatorului, dar în general ciclu antibacterian se execută la 65 ° C pentru a garanta că temperatura este mai mare de 60 ° C pentru 1 oră).

Când ciclul antibacterian este în execuție, șirul de caractere „Antb” este afișat alternativ cu șirul de caractere principal.

Reglarea temperaturii și activarea funcțiilor aparatului

- **La modelele dotate cu interfață utilizator reprezentată în figurile 3:**

Pentru a aprinde aparatul apăsați tasta (Ref. A). Setări temperatura dorită folosind butoanele “+” și “-” referitoare la temperatura atinsă uitându-vă pe display (Fig.3).

În caz de lipsă de alimentare, sau dacă produsul este oprit utilizând butonul (⏻) (Ref. A), rămâne memorizată ultima temperatură setată.

În timpul fazei de încălzire se poate constata un ușor zgomot datorat încălzirii apei.

LED-ul rămâne "ON" (aprins) pe durata încălzirii.

FUNCȚIA ECO

Funcția Eco este activată / dezactivată apăsând butonul corespunzător. Dacă funcția este activată, pictograma corespunzătoare va fi activată.

Funcția Eco urmărește să producă apă caldă învățând obișnuințele clientului. Deci, în prima săptămână, produsul memorizează prelevările și perioadele în care au loc aceste prelevări. Din săptămânile următoare, se execută încălzirea apei în funcție de ce s-a învățat anterior. Dacă utilizatorul dorește să restabilească funcția și să înceapă o nouă perioadă de instruire, trebuie să apese butonul ECO pentru 3 secunde (ledul eco se va aprinde intermitent).

Dacă, în timpul funcției Eco, se apasă butoanele PLUS sau Minus, funcția va fi dezactivată. Dacă se apasă SET, șirul de caractere „Eco” se afișează pe ecranul (FIG: 3) principal.

Eco nu poate fi activat în modalitățile de programare.

PUTERE REDUSĂ

Funcția de putere redusă este activată / dezactivată apăsând butonul corespunzător. Dacă funcția este activată, pictograma corespunzătoare trebuie să fie aprinsă.

Dacă puterea redusă este activă, încălzirea după o prelevare mare se execută în mod permanent cu puterea de bază (setată de NFC), deci se menține un setpoint cu histerezis aproape zero (setat de NFC): în timpul acestei faze puterea este cea necesară pentru a menține acest setpoint (baza la maxim).

Puterea redusă este dezactivată dacă este selectat Boost.

Puterea redusă poate fi selectată în modalitatea manuală, eco sau program.

BOOST

Funcția Boost este activată / dezactivată apăsând butonul corespunzător. Dacă funcția este activată, pictograma corespunzătoare trebuie să fie aprinsă.

În boost, încălzirea activă după o prelevare mare se execută în mod permanent cu puterea maximă (setată de NFC), deci se menține un setpoint cu histerezis aproape zero (setat de NFC): în timpul acestei faze puterea este cea necesară pentru a menține acest setpoint (boost la maxim).

Boost este dezactivat dacă este selectată puterea redusă.

Puterea poate fi selectată în modalitatea manuală, eco sau program.

RECUPERARE RAPIDĂ

Această funcție trebuie să fie activată de la NFC (dezactivat în setarea predefinită) sau din meniul utilizator / instalator.

Dacă se produce o prelevare mare, iar temperatura apei scade sub 32 ° C, încălzirea se execută la puterea maximă pentru a atinge temperatura de Gata de duș (setată de la NFC), apoi alimentarea este cea setată de utilizator.

Recuperarea rapidă nu se execută dacă este selectat Boost sau dacă setpoint este mai mic de NFC [SRT].

MODALITATE PROGRAM

Două modalități de program pot fi setate de utilizator separat sau împreună.

Pot fi selectate apăsând butonul MODE până când pictogramele corespunzătoare sunt aprinse.

Când se selectează P1 sau P2, se poate seta prelevarea apăsând +/- pentru a schimba temperatura, seta pentru a confirma și apoi +/- pentru a selecta timpul (pas de 30 minute) și apoi reseta pentru a confirma.

Când este selectat P1 + P2, se pot seta ambele prize: întâi P1, apoi P2.

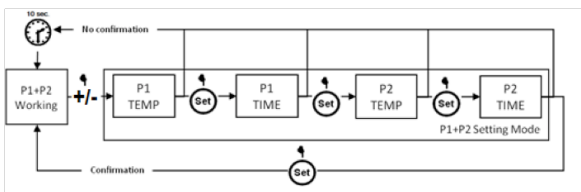

Modalitatea Program are scopul de a încălzi apa la temperatura și timpul selectat calculând viteza de încălzire și temperatura rezervorului curent. Modalitatea evaluează timpul necesar pentru a atinge temperatura dorită la momentul dorit.

În afara acestui interval orar, temperatura este menținută cel puțin la temperatura antigel.

MODALITATE VACANȚĂ

Această modalitate poate fi selectată de utilizator apăsând butonul MODE până la aprinderea pictogramei corespunzătoare.

Când se introduce modalitatea, trebuie să introduceți numărul de zile de sărbătoare pentru a seta durata modalității pentru vacanță care se auto-dezactivează la trecerea acestui interval și se reintroduce modalitatea precedentă. Zilele de sărbătoare care lipsesc se afișează pe șirul de caractere principal în timp ce modalitatea este activă. Apăsând +/- pot fi modificate pentru a amâna sau anticipa dezactivarea modalității vacanță.

În timpul vacanței este activă protecția antigel (executată la puterea selectată în caz de T-flex).

Dacă un ciclu antibacterian este activ când începe vacanța, trebuie să continue.

Setarea Set Point

Apăsând butonul PLUS sau MINUS, utilizatorul va putea alege temperatura set point (indicată de ledurile de temperatură cu celelalte leduri stinse). Fiecare apăsare va crește sau va reduce temperatura de setare cu 10 grade. După 5 secunde fără acțiuni, set point va fi confirmat și memorizat. Numărul de dușuri corespunzător pentru set point dorit este afișat în timpul fazei de setare. Set point selectat poate fi afișat și prin apăsarea tastei SET.

STARE DE BLOCARE

Există două stări de blocare

- STARE DE BLOCARE A ATINGERII (TOUCH)

Dacă este detectată o eroare de comandă tactilă starea LED-ului pentru atingere este indeterminată și nu poate fi controlată.

Această stare este indicată de aprinderea intermitentă a LED-urilor de temperatură (intermitent rapid dacă produsul este pornit, intermitent lent dacă produsul este stins).

- ALTĂ STARE DE BLOCARE

În starea de blocare, toate pictogramele trebuie să fie stinse cu excepția PICTOGRAMEI SERVICE care clipește; codul de eroare este afișat pe șirul de caractere principal de pe cover (FIG: 3). Dacă se manifestă mai multe, trebuie să fie arătate unul după altul.

Pentru a reseta o eroare nevolatilă, dacă este posibil, trebuie să apăsați butonul ON / OFF pentru a stinge / aprinde produsul.

TIMPUL RĂMAS

Se poate vizualiza timpul de încălzire care mai rămâne pentru a ajunge la set point selectat apăsând simultan butoanele .PLUS și MINUS

."Ecranul principal va afișa de data aceasta în "ore: minute

." " Dacă timpul care mai rămâne este 0, ecranul principal va afișa

SETARE ORA DIN ZI

La pornire după aprinderea intermitentă a produsului sau după un black-out lung (2 ore) pe cover trebuie să se introducă ora din zi necesară pentru a lucra în modalitatea program: "00.00" este afișat clipind

.Apăsând +/- ore poate fi selectat și confirmat cu SET, deci se pot selecta și minutele

.Ora din zi poate fi afișată și prin apăsarea butonului SET pentru 3 secunde

NUMĂR DE DUȘURI

:Pictogramele de sus arată numărul dușurilor corespunzătoare temperaturii indicate pe coarda principală; așadar

În mod normal se arată numărul dușurilor disponibile -

în starea de setare a temperaturii se arată numărul dușurilor corespunzător temperaturii de setat -

În general, numărul dușurilor corespunzătoare unei anumite temperaturi este calculat ca

$$(Nr = 4186 * Volum * (Temp - 10) / (3600000 * 1,4$$

.Acest număr trebuie să fie rotunjit prin adaos sau lipsă pentru a evita clipirea pictogramelor

INFORMAȚII UTILE (pentru utilizator)

Înainte de a efectua orice operațiune de curățare a aparatului asigurați-vă că ați oprit produsul; pentru a face acest lucru duceți întrerupătorul extern în poziția OFF. Nu utilizați insecticide, solvenți sau detergenți agresivi care pot deteriora părțile vopsite sau din material plastic.

Dacă apa la ieșire este rece, verificați:

- ca aparatul să fie conectat la sursa de alimentare cu energie electrică și întrerupătorul extern să fie în poziție ON.
- ca cel puțin ledul care indică 40 °C (Ref. 1) să fie pornit (pentru modelele dotate cu interfața pentru utilizator reprezentată în figurile 3);

Dacă este prezent abur la ieșirea robinetelor:

Întrerupeți alimentarea cu energie electrică și contactați serviciul de asistență tehnic.

Dacă distribuirea apei este insuficientă, verificați:

- presiunea de rețea a apei;
- dacă conductele de admisie și evacuare a apei sunt blocate (deformări sau sedimente).

Apă care picură din dispozitivul de securitate la presiune

Pe durata fazei de încălzire, puțină apă poate să picure din robinet. Aceasta este normal. Pentru a preveni ca apa să picure, în sistemul de debit trebuie instalat un vas de expansiune corespunzător.

Dacă scurgerile continuă și în timpul perioadei în care încălzirea este întreruptă, verificați:

- calibrarea dispozitivului;
- presiunea apei de la rețea.

Atenție: nu blocați niciodată orificiul de evacuare al dispozitivului!

ÎN CAZUL ÎN CARE PROBLEMA PERSISTĂ NU ÎNCERCAȚI SĂ REPARAȚI APARATUL, CI ADRESAȚI-VĂ ÎNTOTDEAUNA PERSONALULUI CALIFICAT.

Datele și specificațiile indicate nu sunt obligatorii și producătorul își rezervă dreptul să aducă orice modificări care pot fi necesare, fără o notificare prealabilă sau înlocuire.



Acest produs este conform cu Directiva WEEE 2012/19/EU.

Simbolul tomleronului barat aplicat pe aparat sau pe ambalajul acestuia, indică faptul că produsul, la sfârșitul vieții utile, trebuie colectat separat de alte deșeuri. Utilizatorul trebuie să predea aparatul ajuns la sfârșitul vieții utile, centrelor de colectare separată a deșeurilor electrotehnice și electronice.

Ca și alternativă la gestionarea independentă, aparatul poate fi predat vânzătorului în momentul achiziționării unui alt aparat de tip echivalent. La sediul vânzătorilor de produse electronice care dețin o suprafață de vânzare de cel puțin 400 m² este posibilă predarea gratuită a aparatelor electronice destinate eliminării cu dimensiuni mai mici de 25 cm, fără obligația de cumpărare a altor produse.

Colectarea separată a aparaturii în vederea reciclării, tratamentului sau a eliminării în deplin respect față de mediul înconjurător, contribuie la evitarea efectelor negative asupra mediului și sănătății și favorizează reutilizarea și/sau reciclarea materialelor din care este alcătuită aparatura.

ОБЩИ ИНСТРУКЦИИ ЗА БЕЗОПАСНОСТ

1. Прочетете внимателно инструкциите и предупрежденията съдържащи се в настоящата книжка, тъй като те предоставят важни указания относно безопасността на монтажа експлоатацията и поддръжката.
Настоящата книжка представлява неразделна и съществена част от продукта. Тя трябва да бъде винаги при уреда, включително при прехвърлянето му на друг собственик или потребител и/или при преместване върху друга инсталация.
2. Фирмата производител не носи отговорност за евентуални щети, нанесени на хора, животни и вещи вследствие на неподходяща, погрешна или неразумна употреба или на неспазване на инструкциите, дадени в тази книжка.
3. Уредът трябва да бъде монтиран и поддържан от персонал, притежаващ нужната професионална квалификация и както е посочено в съответните параграфи. Използвайте единствено и само оригинални резервни части. Неспазването на посоченото по-горе може да наруши безопасността и **освобождава** производителя от всякаква отговорност.
4. Елементите от опаковката (скоби, найлонови пликчета сиропор и др.) не трябва да се оставят на достъпни за деца места, тъй като представляват източник на опасност.
5. Уредът може да се използва от деца на над 8-годишна възраст, от лица с намалени физически, сензорни или умствени способности или от хора, непритежаващи опит или необходимите познания, стига да са под надзор или след като сщите са били инструктирани относно безопасната употреба на уреда и разбирането на свързаните с него опасности. Деца не трябва да си играят с уреда. Почистването и поддръжката, кито трябва да се извършват от потребителя, не трябва да се извършват от деца без надзор.
6. **Забранено** е да докосвате уреда, ако сте с боси крака или части на тялото Ви са мокри.
7. Преди да използвате уреда и след дадена операция по редовна или извънредна поддръжка, е добре да напълните резервоара на уреда с вода и след това да го източите напълно, за да отстраните евентуални остатъчни примеси.
8. Ако уредът е снабден с кабел за електрозахранването, в случай на смяна на същия се обърнете към оторизиран сервизен цен-

тър или към персонал, разполагащ с необходимата професионална квалификация.

9. Задължително завийте към тръбата за вход на водата в уреда предпазен вентил, отговарящ на изискванията на нормативната уредба в страната. За страните, които са рецепирали стандарт EN 1487, предпазният модул трябва да е с максимално налягане от 0,7 МРа и да включва поне спирателен кран, възвратен клапан, предпазен вентил, устройство за прекъсване на хидравличния товар.
10. Устройството за защита от свръхналягане (предпазен клапан или модул) не трябва да бъде подлагано на вмешателства и трябва да се пуска да работи периодично, за да се провери дали не е блокирало и за да се отстранят евентуални наслагвания на котлен камък.
11. Евентуално прокапване от устройството за защита от свръхналягане е **нормално** на етап загряване на водата. По тази причина е необходимо да свържете отвеждането, което се оставя винаги с отдушник, с канализационна тръба с непрекъснат наклон надолу и на място, където не може да замръзва.
12. Наложително е да източите уреда и да го изключите от електрическата мрежа, ако трябва да остане неизползван в помещение, където може да замръзне.
13. Лорещата вода, подавана с температура над 50° С към кранчетата за използване, може да причини незабавно сериозни изгаряния. Деца, хора с увреждания и възрастни хора са най-силно изложени на този риск. Затова препоръчваме използването на термостатичен смесителен клапан, който да се завие към тръбата за изходящата вода от уреда, маркирана с червено на цвят пръстенче.
14. Никакви запалими елементи не трябва да се намират в контакт и/или в близост до уреда.
15. Избягвайте да заставате под уреда и да поставяте каквито и да е предмети там, които например може да бъдат повредени от евентуално изтичане на вода.

ФУНКЦИЯ „ЦИКЪЛ НА ТЕРМИЧНА ДЕЗИНФЕКЦИЯ“ (ПРЕДПАЗВАНЕ ОТ ЛЕГИОНЕЛА)

Антибактериалната функция се активира/деактивира от менюто за потребителя или инсталатора (предварително дефинирано състояние, настроено на NFC). Ако е активирана, светва съответната икона на дисплея (фиг. 3).

Антибактериалната функция нагрява водата, за да се избегне образуването на бактерии във вътрешния резервоар. Антибактериалният цикъл трябва да се изпълни при включване (със свалена капачка suprecap) или след около 30 дни (в зависимост от настройката на параметрите NFC) от последния път, когато е прието, че са удовлетворени антибактериалните условия. Това се проверява, когато средната температура на водата е над зададената антибактериална точка за определен период (предварително дефинираната стойност зависи от NFC и може да се променя от менюто на инсталатора, но по принцип антибактериалното състояние се осигурява при 65 °C, за да се гарантира, че температурата ще е по-висока от 60 °C в продължение на 1 час).

Когато се изпълнява антибактериален цикъл, надписът „Antb“ се показва, като се редува с основния надпис.

ТЕХНИЧЕСКИ ХАРАКТЕРИСТИКИ

За техническите характеристики разгледайте данните от табелката (етикета, разположен в близост до тръбите за вход и изход на водата).

Таблица 1 - Информация за продукта			
Гама	50	80	100
Тегло (кг)	17	22	26
Монтаж	Вертикален	Вертикален	Вертикален
Модел	Разгледайте табелката с характеристиките		
Controllo SMART	X	X	X
Qelec (kWh)	6,893	7,323	7,455
Qelec, week, smart (kWh)	24,558	25,435	26,002
Qelec, week (kWh)	29,678	32,942	33,778
Профил на натоварването	M	M	M
L _{wa}	15 dB		
η _{wh}	40,0%	40,0%	40,0%
V40 (L)	65	92	130
Вместимост (л)	49	75	95

Енергийните данни в таблицата и допълнителните данни, посочени в Продуктовата таблица (Приложение А, която е неразделна част от тази книжка), са определени въз основа на Директивите на ЕС 812/2013 и 814/2013. Продуктите без етикет и без съответната таблица за комплекти от водонагреватели и слънчеви съоръжения, предвидени от регламент 812/2013, не са предназначени за направата на такива комплекти.

Вертикалният уред е снабден със smart функция, която позволява приспособяване на разхода към профилите на потребление на ползвателя.

Ако се използва правилно, ежедневиият разход на уреда е равен на "Qelec *(Qelec, week, smart/Qelec, week)" - по-нисък от този на еквивалентен продукт, който не притежава smart-функция".

Този уред съответства на международните норми за електрическа безопасност IEC 60335-1; IEC 60335-2-21. Поставянето на марката CE върху уреда удостоверява съответствието му към следните Общностни директиви, на които основни реквизити отговаря:

- LVD Low Voltage Directive: EN 60335-1, EN 60335-2-21, EN 60529, EN 62233, EN 50106.
- EMC Electro-Magnetic Compatibility: EN 55014-1, EN 55014-2, EN 61000-3-2, EN 61000-3-3.
- RoHS2 Risk of Hazardous Substances: EN 50581.
- ErP Energy related Products: EN 50440.

Този продукт е отговаря на изискванията на регламент REACH.

ИНСТРУКЦИИ ЗА ИНСТАЛИРАНЕ (за инсталатора)

С изключение на хоризонталните модели (Таблица 1), този уред трябва да се монтира във вертикално положение, за да работи правилно. В края на монтажа и преди да се извърши каквото и да е пълнене с вода и електрическо захранване на същия, използвайте контролен инструмент (напр. нивелир), за да проверите точната вертикалност на монтиране.

Уредът служи за загряване на вода до температура, по-ниска от точката на кипене. Той трябва да бъде присъединен към мрежа за захранване със санитарна вода, оразмерена въз основа на работните му характеристики и вместимост. Преди да свържете уреда е необходимо:

- Да проверите дали характеристиките (вижте данните на табелката) отговарят на нуждите на клиента.
 - Да проверите дали монтажът отговаря на клас IP (защита от проникване на флуиди) на уреда съгласно действащата нормативна уредба.
 - Да прочетете информацията, дадена върху етикета на опаковката и върху табелката с характеристиките.
- Този уред е проектиран за монтаж единствено и само на закрито съгласно действащата нормативна уредба. Освен това се изисква спазването на следните предупреждения, касаещи наличието на:
- **Влажност:** не монтирайте уреда в затворени (непроектирани) и влажни помещения.
 - **Замръзване:** не монтирайте уреда в места, където има вероятност температурите да спаднат до критични нива с риск от образуване на лед.
 - **Слънчеви лъчи:** не излагайте уреда на въздействието на пряка слънчева светлина, включително и през прозорци.
 - **Прах/изпарения/газове:** не монтирайте уреда при наличие на особено агресивни среди като киселинни изпарения, прашина или наситени с газове атмосфери.
 - **Мълниезащита:** не монтирайте уреда директно върху електрически линии, които не са предпазени от резки промени на напрежението.

В случай на стени, направени от тухли или блокчета с отвори, преградни стени с ограничена статичност или изобщо зидария, различна от посочената, трябва да пристъпите към предварителна проверка на статиката на опорната система. Свързващите куки към стената трябва да могат да издържат телно, тройно по-голямо от това на водонагревателя, пълнен с вода. Препоръчваме куки с диаметър от поне 12 mm.

Препоръчваме да монтирате уреда (**A** фиг. 1) колкото може по-близо до точките на използване, за да ограничите топлинните загуби по протежение на тръбите.

Местните норми може да предвиждат рестрикции за монтаж на уреда в баня, така че спазвайте минималните разстояния, предвидени от действащите норми.

За да улесните различните операции по поддръжка, п редвидете свободно пространство около капака от поне 50 cm, за да осигурите достъп до електрическите части.

Водно свързване

Свържете входа и изхода на водонагревателя с тръби или фитинги, устойчиви както на работното налягане, така и на температурата на горещата вода, която обичайно може да достигне и да надхвърли 90° C. Затова не се препоръчват материали, които не издържат на такива температури.

Уредът не трябва да работи с води с твърдост под 12°F, а при води с особено висока твърдост (над 25°F) се препоръчва използването на омекотител, специално измерен и мониториран, като в този случай остатъчната твърдост не трябва да спада под 15°F.

Към тръбата на входа на водата в уреда, отбелязана със синя марка, завийте „T“-образна връзка. Върху тази връзка завийте, от едната страна - кранче за източване на водонагревателя (**B** фиг. 2), с което може да се борави само чрез специален инструмент, от другата - устройство за защита от свърхналягане (**A** фиг. 2).

Предпазен модул в съответствие с европейски стандарт EN 1487

Възможно е някои страни да изискват използването на специфични предпазни хидравлични устройства съгласно изискванията на местните закони; задача на квалифицирания монтажник, на когото е възложен монтажът на продукта, е да оцени пригодността на предпазното устройство за използване.

Забранено е да поставяте каквото и да е прекъсващо устройство (клапани, кранчета и др.) между предпазното устройство и самия водонагревател.

Отвеждащият изход на устройството трябва да е свързан към отвеждаща тръба с диаметър, равен поне на този на свързване на уреда, чрез фуния, която да позволява въздушно отстояние от поне 20 mm с възможност за визуален контрол. Чрез гъвкава тръба свържете входа на предпазното устройство към тръбата за студена вода от мрежата, ако е необходимо като използвате спирателен кран (**D** фиг. 2). Освен това в случай на отваряне на крана за източване, предвидете тръба за отвеждане на водата, поставена на изхода **C** фиг. 2.

При завинтване на предпазния модул не прилагайте голямо усилие за достигане до края на хода и не извършвайте вмешателства по същия.

В случай, че налягането в мрежата е близо до стойностите на регулиране на клапата, е необходимо да поставите редуктора на налягането колкото може по-далече от уреда. В случай, че се вземе решение за монтаж на смесителни групи (кранчета или душ), се погрижете за почистване на тръбите от евентуални замърсявания, които биха

могли да ги повредят.

Електрическо свързване

Преди да монтирате уреда е задължително да проверите внимателно електрическата инсталация, като проверите дали тя съответства на действащите норми за безопасност, която да е подходяща за максималната консумирана мощност на водонагревателя (за отправна информация използвайте идентификационните данни от табелката) и сечението на кабелите за електрическите свързвания да съответства на изискванията на действащата нормативна уредба.

Производителят на уреда не носи отговорност за евентуални щети, причинени от незаземяването на инсталацията или поради проблеми с електрозахранването.

Преди пускането в експлоатация проверете дали мрежовото напрежение съответства на стойността, посочена върху табелката на уреда.

Забранено е използването на разклонители, удължители или адаптори.

Забранено е да използвате тръбите на хидравличната инсталация и на инсталациите за отопление и газ за свързване на уреда към земята.

Ако уредът разполага със захранващ кабел, при необходимост същият да бъде сменен, трябва да използвате кабел със същите характеристики (тип H05VV-F 3x1,5 mm², диаметър 8,5 mm). Захранващият кабел (тип H05VV-F 3x1,5 mm² диаметър 8,5 mm) трябва да е прокаран през специалния отвор, разположен в задната част на уреда, който продължава до достигане на клемите на термостата (**M** фиг. 4).

За изключване на уреда от мрежата трябва да използвате двуполусен прекъсвач, отговарящ на действащите национални норми (отваряне на контакти с поне 3 mm, по-добре ако е снабден с предпазители).

Заземяването на уреда е задължително и заземителният кабел (който трябва да бъде жълто-зелен на цвят и по-дълъг от тези за фазите) трябва да се закрепва към клемата при символа \oplus (**G** фиг. 4).

Ако уредът не разполага със захранващ кабел, начините на монтаж трябва да бъдат избрани сред следните:

- свързване към фиксираната мрежа с тръба (ако уредът не разполага с кабелна скоба), използвайте кабел с минимално сечение 3x1,5 mm²;
- с гъвкава тръба (тип H05VV-F 3x1,5 mm², диаметър 8,5 mm), ако уредът разполага с кабелни втулки..

Контролно изпитване и включване на уреда

Преди да запалите уреда, го напълнете с вода от мрежата.

Това пълнене се осъществява чрез отваряне на централния кран на инсталацията на жилището и този за гореща вода до излизане на всички въздух от резервоара.

Визуално проверете за водни течове от фланеца и леко го затегнете, ако е необходимо.

Включете уреда чрез ключа.

ПРАВИЛА ЗА ПОДДРЪЖКА (за квалифициран персонал)

Все пак преди да поискате намесата на техническия сервиз поради подозрение за повреда, проверете дали нефункционирането не се дължи на други причини като например на временна липса на вода или електроенергия.

Внимание: преди да извършите каквото и да е мероприятие, изключете уреда от електрическата мрежа.

Възможна е подмяна на компонентите

При работа по кабел (вижте **Y**), първо трябва да се разкачи захранващият кабел на продукта от куплунга.

Извадете го от гнездото му, както е показано на Фигура 3, като внимавате за съставните му компоненти (Фигура 3).

Евентуална смяна на компоненти

Като отстраните капака, за да се намесите по електрическите части.

• За модели, разполагащи с потребителски интерфейс от типа, показан на фигури 3 и 5:

За да се намесите по електронния термостат (Реф. **T**), трябва да разкачите захранващия кабел (Реф. **C**) и кабелчето (Реф. **Y**) на командния панел. След това го извадете от леглото му, като внимавате да не огънете прекалено много пръта с датчиците (Реф. **K**).

За да се намесите по командния панел (Реф. **W**), разкачете кабела (Реф. **Y**) и развийте болтовете.

• За модели, разполагащи с потребителски интерфейс от типа, показан на фигури 4 и 6:

За да се намесите по пръта с датчиците (Реф. **K**) трябва да разкачите кабелчето (Реф. **F**) от електронната платка и да го извадите от леглото му, като внимавате да не го огъвате прекалено много.

За да се намесите по силовата платка (Реф. **Z**), разкачете кабелите (Реф. **C**, **Y**, **F** и **P**) и развийте болтовете.

По време на етапа на повторен монтаж внимавайте позицията на всички компоненти да е първоначалната такава.

За да може да се намесите по нагревателя и по анода, преди това трябва да източите уреда.

Развийте 5-те болта (С фиг. 7) и свалете фланеца (F фиг. 7). Към фланеца са свързани нагревателят и анодът. По време на етапа на обратен монтаж внимавайте позицията на уплътнението на фланеца, на термостата и на нагревателя да е първоначалната такава (фиг. 7). След всяко отстраняване препоръчваме смяна на уплътнението на фланеца (Z фиг. 8).

Използвайте само оригинални резервни части от оторизирани от производителя сервизни центрове.

Периодични поддръжки

За да поддържате добра ефективност на уреда, трябва да отстранявате наслагванията от нагревателя (R фиг. 8) приблизително на всеки две години (при вода с по-голяма твърдост честотата трябва да бъде увеличена). Ако не желаете да използвате специални течности за тази цел (в този случай прочетете внимателно информационните листове за безопасност на препарата против наслагвания), операцията може да се извърши чрез разтрошаване на образувалата се кора от котлен камък, като внимавате да не повредите външния слой на нагревателя.

Магнезиевият анод (N фиг. 8) трябва да се сменя на всеки две години, в противен случай гаранцията отпада. При наличие на агресивна или богата на хлориди вода се препоръчва да проверявате състоянието на анода всяка година.

За да ги смените, трябва да демонтирате нагревателите и да ги развиете от опорната скоба.

НСТРУКЦИИ ЗА ПОТРЕБИТЕЛИТЕ

Нулиране/Диагностика

- **За модели, разполагащи с потребителски интерфейс от типа, показан на фигури 3:**

В момента на настъпване на една от описаните по-долу повреди, уредът влиза в състояние на грешка и всички светлинни индикатори на командния панел мигат едновременно.

Нулиране (Reset): за да възстановите нормалното състояние на уреда, изключете и включете повторно уреда чрез бутон (⏻) (Реф. А). Ако причината за повредата е изчезнала към момента на възстановяване на състоянието, уредът отново заработва нормално. В противен случай всички светлинни индикатори отново започват да мигат и трябва да поискате намесата на сервизния център.

		BITMAP	КОД	коментари
Енергонезависими грешки	ERROR_RELAY_STUCK	0x0001	E22	
	ERROR_DRY_HEATING	0x0002	E25	
	ERROR_NTC_LOW_OVERHEATING	0x0004	E21	
	ERROR_NTC_HIGH_OVERHEATING	0x0008	E21	
	ERROR_BAD_DATA_FLASH	0x0010	E01	
	ERROR_CANT_UNLOCK	0x0020	E09	
Енергозависими грешки	ER3OR_NTC1_SHORTED	0x0001	E20	
	ERROR_NTC1_OPEN	0x0002	E20	
	ERROR_NTC2_SHORTED	0x0004	E20	
	ERROR_NTC2_OPEN	0x0008	E20	
	(free)	0x0010		
	ERROR_INSULATION_FAULT	0x0020	E80	не е проверено
	(free)	0x0040		
	ERROR_MISSING_COMM	0x0080	E60	не е проверено
	(free)	0x1000		
ERROR_NFC_DATA	0x4000	E62	не е проверено, тъй като NFC не е инсталирано	
Енергозависими алармени сигнали	WARNING_HE_FAULT	0x0001	E24	зависи от NFC-R3[HEF], ако има, или от DataFlash
	WARNING_TOUCH_COMM	0x0002	E63	
	WARNING_ANODE_FAULT	0x0004	E04	зависи от NFC-R3[AIO]-[AIS]=00, ако има, или от DataFlash
	WARNING_WIFI_COMM	0x0008	E64	не е проверено, тъй като NFC-R3[WIF] = 0
	WARNING_NFC_COMM	0x0010	E61	не е проверено, тъй като NFC не е инсталирано

- **Нулиране (Reset):** за да възстановите нормалното състояние на уреда, го изключете и включете повторно чрез бутон (⏻) (Реф. А). Ако причината за повредата е изчезнала към момента на възстановяване на със-

тоянието, уредът отново заработва нормално. В противен случай дисплеят продължава да показва кода за грешка и трябва да се поиска намесата на сервисния център.

Функция „Цикъл На Термична Дезинфекция“ (Предпазване От Легионела)

Антибактериалната функция се активира/деактивира от менюто за потребителя или инсталатора (предварително дефинирано състояние, настроено на NFC). Ако е активирана, светва съответната икона на дисплея (фиг. 3). Антибактериалната функция нагрява водата, за да се избегне образуването на бактерии във вътрешния резервоар. Антибактериалният цикъл трябва да се изпълни при включване (със свалена капачка supercar) или след около 30 дни (в зависимост от настройката на параметрите NFC) от последния път, когато е прието, че са удовлетворени антибактериалните условия. Това се проверява, когато средната температура на водата е над зададената антибактериална точка за определен период (предварително дефинираната стойност зависи от NFC и може да се променя от менюто на инсталатора, но по принцип антибактериалното състояние се осигурява при 65 °C, за да се гарантира, че температурата ще е по-висока от 60 °C в продължение на 1 час). Когато се изпълнява антибактериален цикъл, надписът „Antb“ се показва, като се редува с основния надпис.

Регулиране на температурата и активиране на функциите на уреда

• За модели, разполагащи с потребителски интерфейс от типа, показан на фигури 3:

За да включите уреда, натиснете бутона (вижте А). Настройте желаната температура, като използвате бутоните „+“ и „-“, отнасящи се за достиганата температура, като следите дисплея (Фиг. 3).

При липса на захранване или ако уредът бъде изключен чрез бутона (1) (Реф. А), остава запамената последната настроена температура.

По време на етапа на заграване може да има лек шум, дължащ се на заграването на водата.

Лампата-светлинен индикатор остава включена по време на етапа на заграване.

ЕКО ФУНКЦИЯ

Еко функцията се активира/деактивира, като се натисне съответният бутон. Ако функцията е активирана, се активира и съответната икона.

Еко функцията има за цел да произведе топла вода, като изучава навичите на потребителя. Така през цялата първа седмица продуктът запаметява потребленията и периодите, през които възникват тези потреблениа. От следващите седмици се изпълнява съответното затопляне на водата според изучените по-рано навичи. Ако потребителят желае да възобнови функцията и активира нов период за изучаване, е необходимо да натисне бутона ЕКО за 3 секунди (светодиодът Еко ще започне да мига).

Ако по време на функцията Еко бъдат натиснати бутоните ПЛЮС или МИНУС, функцията ще се деактивира. Ако бъде натиснат бутонът SET (Задаване), надписът „Есо“ ще се визуализира на основния екран (Фиг. 3).

Еко режим не може да се активира в режим на програмиране.

LOW POWER (НИСКА МОЩНОСТ)

Функцията за ниска мощност се активира/деактивира, като се натисне съответният бутон. Ако функцията е активирана, трябва да свети и съответната икона.

Ако е активирана ниска мощност, затоплянето след почукване ще се извършва постоянно с базова мощност (зададена от NFC), след това зададената точка ще се поддържа с хистерезис почти до нула (зададен от NFC): по време на тази фаза мощността е необходимата за поддържане на тази зададена точка (на базата на максимум).

Ниската мощност се деактивира при избор на Boost (Усилване).

Ниската мощност може да се избере при ръчен режим, режим Еко или програма.

BOOST (Усилване)

Функцията Boost (Усилване) се активира/деактивира, като се натисне съответният бутон. Ако функцията е активирана, трябва да свети и съответната икона.

При активна функция Boost (Усилване) активното затопляне след почукване ще се извършва постоянно с максимална мощност (зададено от NFC), след това зададената точка ще се поддържа с хистерезис почти до нула (зададен от NFC): по време на тази фаза мощността е необходимата за поддържане на тази зададена точка (увеличена до максимум).

Функцията Boost (Усилване) се деактивира, ако се избере ниска мощност.

Увеличаването на мощността може да се избере при ръчен режим, режим Еко или програма.

FAST RECOVERY (Бързо възстановяване)

Тази функция трябва да се активира чрез NFC (деактивирано чрез предварително дефинирана настройка) или от менюто за потребителя/инсталатора.

Ако се установи голямо потребление и температурата на водата спадне под 32 °C, затоплянето става при максимална мощност, за да се възобнови подходящата за къпане температура (зададена от NFC), след което захранването е това, зададено от потребителя.

Бързото възстановяване няма да се извършва, ако е избран режим Boost (Усилване) или ако зададената точка е под NFC [SRT].

PROGRAM MODE (ПРОГРАМЕН РЕЖИМ)

Два програмни режима могат да бъдат зададени от потребителя поотделно или заедно.

Могат да се изберат, като се натисне бутонът MODE, докато съответните икони светнат.

Когато се избере P1 или P2, с докосване на +/- може да се избере температурата, да я зададете и след това да докоснете +/-, за да изберете времето (на стъпки от 30 минути) и след това да се рестартира за потвърждение. Когато е избрано P1 + P2, могат да се настроят и двете гнезда: първо P1, след това P2.

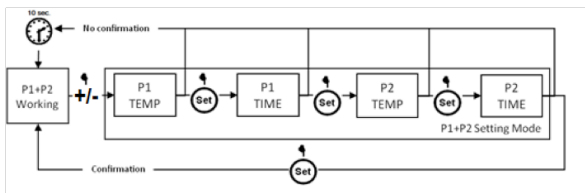

Режимът Програма има обхват на затопляне на водата до избраната температура и за зададеното време, като се изчисляват скоростта на затопляне и температурата на текущия резервоар. Режимът пресмята времето, необходимо за достигане на желаната температура в желания момент. Извън този времеви диапазон температурата се поддържа до температура против замръзване.

HOLIDAY MODE (Режим за почивни дни)

Този режим може да се избере от потребителя, като натисне бутонът MODE, докато се покаже съответната икона. Когато се влезе в режима, трябва да се въведе броят на празничните дни, за да се настрои продължителността на режима за отпуската, и той ще се деактивира автоматично, когато този интервал изтече и се рестартира предишният режим. Оставащите почивни дни се визуализират в основния надпис, докато е активен режимът. С натискането на +/- може да се отлага или ускорява деактивирането на режима за почивни дни.

По време на отпуската се активира защитата срещу замръзване (осъществявана при избраната мощност в случая на T-flex).

Ако е активиран антибактериален цикъл при влизане в периода на ваканция, той трябва да продължи.

Настройване На Зададена Точка

С натискането на бутоните ПОВЕЧЕ или ПО-МАЛКО потребителят може да избере температура за зададената точка (показана на светодиода за температура, когато останалите светодиоди не светят). Всяко натискане увеличава или намалява температурата на настройката с 10 градуса. След 5 секунди без никакво действие зададената стойност се потвърждава и запаметява. По време на фазата на настройка се визуализира номерът на душа за желаната зададена точка. Избраната зададена точка може да се визуализира и чрез натискане на бутон SET (Задаване).

СЪСТОЯНИЕ НА СПИРАНЕ

Има две възможни състояния на спиране:

– СПИРАНЕ НА СЕНЗОРНОТО УПРАВЛЕНИЕ

Ако се установи грешка в сензорното управление, състоянието на сензорния светодиоден индикатор е неопределено и не може да бъде управлявано.

Това състояние се показва чрез мигане на температурните светодиодни индикатори (бързо, ако продуктът е включен, и бавно, ако е изключен).

– ДРУГО СЪСТОЯНИЕ НА БЛОКИРАНЕ

В състояние на блокиране всички икони трябва да са изгаснали с изключение на ИКОНАТА SERVICE (Техническо обслужване), която мига; в главния надпис на панела се визуализира код за грешка (ФИГ. 3). Ако са установени повече от една грешки, трябва да се показват една след друга.

За възстановяване на енергонезависима грешка, ако е възможно, трябва да се натисне бутона ON/OFF (Вкл./Изкл.) за изключване/включване на продукта.

ОСТАВАЩО ВРЕМЕ

Възможно е да се покаже оставащото време за загряване до достигане на избраната зададена точка, като се натиснат едновременно бутоните ПОВЕЧЕ и ПО-МАЛКО.

Главният екран ще показва този път „час: минути“.

Ако оставащото време е 0, главният екран ще показва „-“.

TIME OF DAY SETTING (НАСТРОЙКА ЗА ЧАСА ОТ ДЕНОНОЩИЕТО)

При включване след примигване на продукта или след дълъг период на прекъсване на захранването (2 часа), панелът изисква да се въведе часът от денонощието, за да работи уредът в програмирания режим: визуализира се мигащ надпис „00.00“.

С натискането на +/- може да се избере час и да се потвърди със SET (Задаване), а след това да се изберат и минутите.

Часът от денонощието може да се визуализира и чрез натискане на бутона SET (Задаване) за 3 секунди.

NUMBER OF SHOWERS (БРОЙ НА ДУШОВЕТЕ)

Горните икони показват броя на душове, съответстващи на температурата, посочена в главния надпис, където:

- обикновено се показва броят на наличните души

- в състояние на настройка на температурата се показва броят на душове, съответстващи на температурата за настройка

По принцип броят на душове, съответстващи на дадена температура, се изчислява като:

$$No = 4186 * Volume * (Temp - 10) / (3600000 * 1,4)$$

Този брой трябва да се закръгли до по-голяма или по-малка стойност, за да не мига иконата.

ПОЛЕЗНА ИНФОРМАЦИЯ (за потребителя)

Преди да извършите каквато и да е операция по почистване на уреда се уверете, че сте изгасили уреда, като поставите външния прекъсвач на позиция OFF. Не използвайте инсектициди, разтворители или агресивни почистващи препарати, които може да повредят боядисаните или пластмасовите части.

Ако водата на изхода е студена, проверете:

- дали уредът е свързан към електрозахранването и дали външният прекъсвач е на позиция ON.
- дали поне светодиодът за 40 °C (реф. 1) свети (за моделите, снабдени с потребителския интерфейс, показан на фигури 3);

Ако на изхода от крановете има пара:

Прекъснете електрическото захранване на уреда и се свържете с отдела за техническо обслужване.

При недостатъчно подаване на гореща вода, проверете:

- налягане на водата по мрежата;
- за евентуално запушване на тръбите на входа и изхода на водата (деформации или утайки).

Изтичане на вода от устройството за защита от свръхналягане

Прокапването на вода от устройството трябва да се смята за нормално по време на етапа на загряване. Ако желаете да избегнете това прокапване, трябва да монтирате разширителен съд върху инсталацията за подаване. Ако изтичането продължава по време на периода на не-загряване, проверете:

- регулирането на устройството;
- налягане на водата по мрежата.

Внимание: Никога не препречвайте евакуационния отвор на устройството!

АКО ПРОБЛЕМЪТ НЕ ИЗЧЕЗНЕ, ПРИ ВСИЧКИ СЛУЧАИ НЕ СЕ ОПИТВАЙТЕ ДА ПОПРАВЯТЕ УРЕДА, А ВИНАГИ СЕ ОБРЪЩАЙТЕ КЪМ КВАЛИФИЦИРАН ПЕРСОНАЛ.

Посочените данни и характеристики не ангажират фирмата производител, която си запазва правото да внася всички уместни изменения без задължение за предизвестие или подмяна.



Този продукт е в съответствие с Директива МЕЕЕ 2012/19/Е11.

Il simbolo del cassonetto barrato riportato sull'apparecchiatura o sulla sua confezione indica che il prodotto alla Символът на зачеркнатото кошче, поставен върху оборудването или върху опаковката му показва, че в края на полезния си живот продуктът трябва да се изхвърли отделно от другите отпадъци. Затова, след като приключи използването му, потребителят трябва да предаде оборудването на оторизирани общински центрове за отделно събиране на отпадъци от електротехника и електроника. Като алтернатива на самостоятелното управление оборудването, което желаете да изхвърлите, може да се предаде на търговеца на дребно в момента на закупуването на ново оборудване от еквивалентен тип. Освен това при търговците на електроника, разполагащи с продажбена площ от поне 400 m², може да предавате безвъзмездно електронни продукти за унищожаване с размери под 25 cm. без задължение на покупка. Подходящото отделно събиране за последващо рециклиране, третиране и обезвреждане на старото оборудване при опазване на околната среда допринася за избягване на възможни отрицателни последици за околната среда и здравето и благоприятства повторното използване и/или рециклиране на материалите, от които е съставено оборудването.

معلومات مفيدة (للمستخدم)

قبل إجراء أي تنظيف للجهاز، تأكد من إيقاف تشغيل المنتج بتحويل المفتاح الخارجي إلى الوضع OFF. لا تستخدم المبيدات الحشرية أو المذيبات أو المنظفات القوية جدًا التي قد تتلف الأجزاء المطلية أو المواد البلاستيكية.

إذا كانت المياه الجارية توصيلها باردة، فتأكد مما يلي:

- اتصال الجهاز بمصدر الطاقة وأن المفتاح الخارجي في الوضع ON.
- إضاءة مؤشر LED الخاص بدرجة الحرارة البالغة ٤٠ درجة مئوية على الأقل (الرقم المرجعي ١) (في الموديلات المزودة بواجهة المستخدم الموضحة في الشكل ٣):

في حالة خروج بخار من الصنابير:

افصل الطاقة عن الجهاز الكهربائي واتصل بالدعم الفني.

إذا كانت المياه الساخنة الجارية توصيلها غير كافية، فتأكد مما يلي:

- ضغط المصدر الرئيسي للمياه؛
- عدم وجود انسداد في مدخل ومخرج الأنايبب (كأجسام صلبة أو رواسب).

تقاطر الماء من جهاز أمان الضغط

أثناء مرحلة التسخين، قد تتقاطر بعض المياه من الصنبور. هذا شيء طبيعي. لمنع تقاطر المياه، يجب تركيب وعاء توسيع مناسب على نظام التدفق. إذا استمرت عملية التقطير حتى بعد مرحلة التسخين، فافحص ما يلي:

- معايرة الجهاز؛
 - ضغط المصدر الرئيسي للمياه.
- تنبيه: تجنب إعاقة مخرج الجهاز!

إذا استمرت المشكلة، فلا تحاول أبدًا إصلاح الجهاز بنفسك، بل استعن دائمًا بقني مؤهل للقيام بذلك.

البيانات والمواصفات المشار إليها هنا ليست ملزمة، وتحفظ الشركة المصنعة بالحق في تعديلها حسب تقديرها الخاص أو استبدالها.

يتوافق هذا المنتج مع التوجيه WEEE ١٢/٢٠١٩/EU. رمز سلة النفايات الورقية المميزة بعلامة متقاطعة والموجود على الجهاز وعلى العبوة يشير إلى ضرورة التخلص من المنتج بشكل منفصل عن النفايات الأخرى في نهاية عمره الافتراضي. لذلك يجب على المستخدم أن يسلم الجهاز إلى مرفق فرز النفايات المتخصص في المعدات الكهربائية والتقنية والإلكترونية في نهاية عمره الافتراضي.

قوة جال ميلبرت نكمي. قوه جال نكمي ديدج جون عارش دن ع قيز جتلا عئاب لدا زاه لدا قدا ع ادخست مل نكمي وأ 400 دغ ل ع متاع عي بم قطنم عقت قينورتكلا قزه ج عئاب لدا مس 25 ن ع اهم ج لقي يتلا قينورتكلا لدا ديدج جتنم عارش مارتلا لدا نودو اونم يذاج لدا صل ختلال لقالا ل ع ل كنم



عندما تقوم بتعيين هذا الوضع، يجب عليك إدخال عدد أيام العطل لتعيين مدة وضع الإجازة، التي سيتم إلغاء تنشيطها في نهاية الفاصل الزمني، وإعادة تعيين الوضع السابق. يتم عرض أيام العطلات غير الموجودة في السلسلة الرئيسية عندما يكون الوضع نشطاً. اضغط على +/- للتعيين من أجل تأجيل أو توقع إلغاء تنشيط وضع الإجازة. تنشيط الحماية ضد التجمد أثناء الإجازات (يتم تنفيذها على الطاقة المختارة في حالة T-flex). في حالة تنشيط دورة مكافحة البكتيريا فعند إدخال وضع الإجازة، يجب أن تستمر دورة المضاد للبكتيريا.

إعداد نقطة الضبط

عن طريق الضغط على الزر + أو - يمكن للمستخدم تحديد درجة حرارة نقطة الضبط (المشار إليها بواسطة مؤشرات LED لدرجات الحرارة مع مؤشرات LED الأخرى التي لا تعمل). وفي كل مرة يتم الضغط على الأزرار، فإن درجة الحرارة تزيد أو تنخفض بمقدار ١٠ درجات. بعد ٥ ثوانٍ ودون أي عملية، سيتم تأكيد نقطة الضبط وحفظها. يتم عرض عدد مرات الاستحمام المطابق لنقطة الضبط المرغوبة أثناء الإعداد. ويمكن أيضاً عرض نقطة الضبط بالضغط على الزر SET (ضبط).

حالة التوقف المفاجئ للجهاز

- يوجد سيناريو هان مُحتملان لحدوث حالة التوقف المفاجئ للجهاز:
- حالة التوقف المفاجئ للجهاز بسبب حدوث خطأ في عنصر التحكم الذي يعمل باللمس
في حالة الكشف عن خطأ في عنصر التحكم الذي يعمل باللمس، لا يمكن تحديد حالة مؤشر LED لهذا العنصر الذي يعمل باللمس ولا يمكن التحكم به.
يُشار إلى هذه الحالة بوميض مؤشرات LED لدرجة الحرارة (تومض المؤشرات بسرعة في حالة تشغيل الجهاز وتومض ببطء في حالة إيقاف تشغيله).
- حالات أخرى للتوقف المؤقت للجهاز
في حالة التوقف يجب إيقاف تشغيل جميع الرموز، باستثناء رمز الخدمة SERVICE ICON الوامض؛ ويتم عرض الرمز الخطأ على السلسلة الرئيسية للغطاء (الشكل ٣). وفي حالة وجود أخطاء متعددة، تظهر هذه الأخطاء في التسلسل. ولمحاولة إصلاح أي خطأ مستديم، إذا أمكن، يجب على المستخدم الضغط على الزر ON / OFF لتشغيل / إيقاف المنتج.

الوقت المتبقي

يمكن عرض الوقت المتبقي لنقطة الضبط المحددة بالضغط على مفتاحي + و - في نفس الوقت. ستعرض الشاشة الرئيسية "الدقائق: الساعات".
فإذا كان الوقت المتبقي هو ٠٠، فستعرض الشاشة الرئيسية "-".

إعداد وقت اليوم

عند التشغيل، بعد الوميض أو بعد انقطاع طويل (ساعتين (٢))، سيطلب منك الغطاء إدخال وقت اليوم وهذا الإجراء ضروري للعمل في وضع البرنامج: ويومض "٠٠:٠٠".
اضغط على +/- يمكنك تحديد وتأكيد الساعات عن طريق مفتاح SET (ضبط)، ثم يمكنك تحديد الدقائق. ويمكن عرض الوقت بالضغط على الزر SET (ضبط) لمدة ٣ ثوانٍ.

عدد مرات الاستحمام

تشير الرموز الموجودة في الأعلى إلى عدد مرات الاستحمام التي تتوافق مع درجة الحرارة في الشاشة الرئيسية؛ ولذا:
- عادة، يتم عرض عدد مرات الاستحمام المتاحة
- في حالة ضبط درجة الحرارة، يتم عرض عدد مرات الاستحمام التي تتوافق مع درجة الحرارة المقرر تعيينها
ويشكل عام، يتم حساب عدد مرات الاستحمام التي تتوافق مع درجة حرارة معينة على النحو التالي:

$$\text{الرقم} = ٤١٨٦ * \text{الحجم} * (\text{درجة الحرارة} - ١٠) / (٣٦٠٠٠٠٠ * ١,٤)$$

يجب تقريب هذا الرقم من خلال الزيادة أو الخلل لمنع الرموز من الوميض.

وظيفة ECO

يمكن تنشيط / إلغاء تنشيط وظيفة ECO بالضغط على الزر المقابل. ويضيء الرمز عند تنشيط الوظيفة. ستقوم وظيفة ECO بإنتاج الماء الساخن بناءً على عادات المستخدم. لذلك، في الأسبوع الأول، سيوفر المنتج استخدام المياه والفترات التي يتم فيها استخدام الماء. وبدءاً من الأسابيع التالية، سيتم تسخين المياه وفقاً للقيم السابقة. لاستعادة الوظيفة وبدء فترة تعلم جديدة، يجب على المستخدم الضغط على الزر ECO لمدة 3 ثوانٍ (سيومض المؤشر ECO LED). إذا قام المستخدم بالضغط على الأزرار PLUS أو MINUS أثناء الوظيفة ECO، سيتم إلغاء تنشيط الوظيفة. إذا قمت بالضغط على SET، ستظهر السلسلة "Eco" على الشاشة الرئيسية (الشكل: 3). لا يمكن تنشيط Eco في أوضاع البرمجة.

الطاقة المنخفضة

يمكن تنشيط / إلغاء تنشيط وظيفة الطاقة المنخفضة بالضغط على الزر المقابل. ويضيء الرمز عند تنشيط الوظيفة. في حالة تنشيط الطاقة المنخفضة، يتم إجراء التسخين بعد استخدام المياه بشكل دائم مع الطاقة الأساسية (يتم ضبطها من خلال NFC)، لذلك يتم الحفاظ على نقطة الضبط مع عدم وجود أي تباطؤ تقريباً (يتم ضبطها من خلال NFC): خلال هذه المرحلة، تكون الطاقة نقطة ضرورية للحفاظ على نقطة الضبط (عند أقصى قوة). يتم إلغاء تنشيط وظيفة الطاقة المنخفضة عند تحديد الوضع Boost (التعزيز). يمكن اختيار وظيفة الطاقة المنخفضة في الوضع اليدوي أو الإيكولوجي أو البرمجة.

التعزيز

يمكن تنشيط / تعطيل وظيفة التعزيز بالضغط على الزر المقابل. ويضيء الرمز عند تنشيط الوظيفة. في وضع التعزيز، يتم إجراء التسخين بعد استخدام المياه بشكل دائم مع الطاقة الأساسية (يتم ضبطها من خلال NFC)، لذلك يتم الحفاظ على نقطة الضبط مع معدل صفري تقريباً (يتم ضبطها من خلال NFC): خلال هذه المرحلة، تكون الطاقة نقطة ضرورية للحفاظ على نقطة الضبط (في أقصى قوة). يتم تعطيل نظام التعزيز في حالة اختيار الطاقة المنخفضة. يمكن اختيار وظيفة التعزيز في الوضع اليدوي أو الإيكولوجي أو البرنامج.

الإصلاح السريع

يجب تنشيط هذه الوظيفة من خلال NFC (تم إلغاء تنشيطها افتراضياً) أو من قائمة المستخدم / المثبت. وفي حالة استخدام المياه بكميات كبيرة، وإذا كانت درجة حرارة الماء أقل من 32°C (درجة مئوية)، يتم إجراء التسخين عند الحد الأقصى من الطاقة للوصول إلى درجة حرارة تناسب الحمام (من خلال NFC)، لذلك يقوم المستخدم بتحديد مصدر الطاقة. لا يتم إجراء الإصلاح السريع إذا تم تحديد نظام الدفع أو إذا كانت نقطة التحديد أقل من [NFC | SRT].

وضع PROGRAM (البرنامج)

يمكن للمستخدم ضبط وضعي البرنامج، إما بشكل منفصل أو مشترك. ويمكن اختيارهما عن طريق الضغط على الزر (الوضع) حتى يتم تشغيل الرموز. عند تحديد P1 أو P2، يمكنك ضبط استخدام المياه بالضغط على +/- لتغيير درجة الحرارة، وتعيينه لتأكيد الضبط. ثم الضبط على +/- لتحديد الوقت (30 دقيقة) ثم إعادة التعيين للتأكيد. عند تحديد P1 + P2، يمكنك ضبط كلا القياسين: الأول P1، ثم P2.

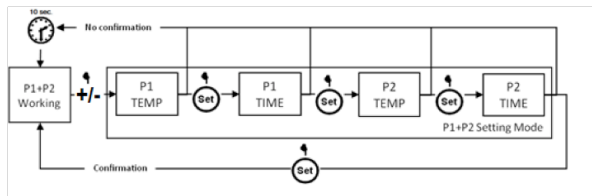

وتتمثل وظيفة الوضع Program (البرنامج) في تسخين المياه في درجة الحرارة والوقت المختارين، وحساب سرعة التسخين ودرجة الحرارة الحالية للخرزان. وسيقوم الوضع بتقدير الوقت اللازم للوصول إلى درجة الحرارة المطلوبة في الوقت المطلوب. خارج هذه الفترة الزمنية، يتم الحفاظ على درجة الحرارة على الأقل عند درجة حرارة التجمد.

وضع HOLIDAY (الإجازة)

يمكن اختياره عن طريق الضغط على الزر (الوضع) حتى يتم تشغيل الرموز.

		الصورة النقطية	الرمز	التعليقات
أخطاء مستديمة	ERROR_RELAY_STUCK	0x0001	E22	
	ERROR_DRY_HEATING	0x0002	E25	
	ERROR_NTC_LOW_OVERHEATING	0x0004	E21	
	ERROR_NTC_HIGH_OVERHEATING	0x0008	E21	
	ERROR_BAD_DATA_FLASH	0x0010	E01	
	ERROR_CANT_UNLOCK	0x0020	E09	
أخطاء مؤقتة	ER3OR_NTC1_SHORTED	0x0001	E20	
	ERROR_NTC1_OPEN	0x0002	E20	
	ERROR_NTC2_SHORTED	0x0004	E20	
	ERROR_NTC2_OPEN	0x0008	E20	
	(free)	0x0010		
	ERROR_INSULATION_FAULT	0x0020	E80	غير محدد
	(free)	0x0040		
	ERROR_MISSING_COMM	0x0080	E60	غير محدد
	(free)	0x1000		
	ERROR_NFC_DATA	0x4000	E62	غير محدد إذا لم يتم تثبيت NFC
	تحذيرات مؤقتة	WARNING_HE_FAULT	0x0001	E24
WARNING_TOUCH_COMM		0x0002	E63	
WARNING_ANODE_FAULT		0x0004	E04	يعتمد على NFC-R ² [AIO]-[AIS] إذا كان موجوداً أو على DataFlash
WARNING_WIFI_COMM		0x0008	E64	غير محدد إذا كان NFC-R ² [WIF] = 0
WARNING_NFC_COMM		0x0010	E61	غير محدد إذا لم يتم تثبيت NFC

إعادة الضبط: لإعادة ضبط الجهاز، قم بإيقاف تشغيل المنتج وأعد تشغيله مجدداً باستخدام الزر (1) (الرمز المرجعي أ). إذا اختلف سبب العطل فوراً بعد عملية إعادة الضبط، فسيقوم الجهاز باستئناف العمل كالمعتاد. وإذا لم يحدث ذلك، فسيستمر رمز الخطأ في الظهور على شاشة العرض، وفي هذه الحالة، اتصل بمركز الدعم الفني.

وظيفة "دورة التعقيم الحراري" (مكافحة بكتيريا الفيلقية)

يتم تنشيط / إلغاء تنشيط وظيفة مكافحة البكتيريا من قائمة المستخدم أو المثبت (الحالة المحددة مسبقاً على NFC). إذا كانت نشطة، فسيتم عرض الرمز على الشاشة (الشكل 3).

تعمل وظيفة مكافحة البكتيريا على تسخين الماء لتجنب تكوين البكتيريا في الخزان الداخلي. ويجب إجراء دورة مكافحة البكتيريا عند الاشتعال (مع تبريد المكثفات الفائقة) أو بعد 30 يوماً تقريباً (وفقاً لإعدادات معايير NFC) منذ آخر مرة كانت فيها حالة مكافحة البكتيريا صحيحة. ويحدث هذا عندما يكون متوسط درجة حرارة الماء أعلى من النقطة المحددة لمدة معينة (تعتمد القيمة المحددة مسبقاً على NFC ويمكن تعديلها من قائمة المثبت، ولكن يتم إجراء دورة مكافحة البكتيريا عموماً عند 65°C (درجة مئوية) لضمان أن تكون درجة الحرارة أعلى من 60°C (درجة مئوية) لمدة 1 ساعة).

عند إجراء دورة مكافحة البكتيريا، تظهر سلسلة "Antb" على الشاشة في تسلسل بديل مع السلسلة الرئيسية.

ضبط درجة الحرارة وتنشيط الوظائف

• بالنسبة للموديلات التي تحتوي على واجهة مستخدم كما هو موضح في الشكل 3:
اضغط على الزر لتنشيط الجهاز على (الرمز المرجعي أ). واضبط درجة الحرارة المطلوبة باستخدام الزرين "+" و "-" وفقاً لدرجة الحرارة الموضحة على الشاشة (الشكل 3).
في حالة انقطاع التيار الكهربائي أو إيقاف تشغيل المنتج باستخدام الزر (1) (الرمز المرجعي أ)، تظل آخر درجة حرارة تم ضبطها محفوظة. خلال مرحلة التسخين، قد تسمع ضوضاء خفيفة نتيجة عملية تسخين المياه.

يظل مؤشر LED قيد التشغيل (ON) أثناء التسخين.

١,٥×٣ م^٢؛
- استخدام كابل مرن (النوع H٠٥VV-F مقاس ١,٥×٣ م^٢، بقطر ٨,٥ مم) إذا كان الجهاز مزوداً بمشبيك كابل.

اختبار الجهاز وتشغيله

قبل تشغيل الجهاز، املاً سخان عن طريق مصدر المياه الرئيسي. للقيام بذلك، افتح الصنبور الرئيسي وصنوبر المياه الساخنة حتى يتم تنقيس جميع الهواء من وحدة التسخين. تحقق من عدم وجود تسرب من حواف الشفة الثالثة، وقم بإحكام ربط التجهيزات إذا لزم الأمر (لكن ليس أكثر من اللازم).
قم بتشغيل الجهاز من المفتاح.

لوائح الصيانة (الفنيين المؤهلين)

قبل الاتصال بمركز الخدمات الفنية، تحقق من أن الخطأ ليس سببه نقص المياه أو انقطاع التيار الكهربائي.
تنبيه: أفضل الجهاز عن التيار الكهربائي قبل إجراء أي أعمال صيانة.

تفريغ الجهاز

لتصريف الجهاز، اتبع الخطوات التالية:
- أغلق الصنبور، إذا كان مثبتاً (د - الشكل ٢)، وإلا فأغلق مصدر التيار الكهربائي المحلي للصنوبر المركزي؛
- قم بتشغيل صنوبر المياه الساخنة (في حوض غسل أو حوض استحمام)؛
- افتح صمام التصريف ب (الشكل ٢).

ممكن استبدال المكونات

بالنسبة لعمليات الصيانة على الكابل (الرمز المرجعي ص)، قم أولاً بفصل كابل إمداد الطاقة الخاص بالمنتج من مأخذ التيار.
قم بإزالة الكابل من مكانه، كما هو موضح في الشكل ٣، مع الانتباه إلى عدم إتلاف أجزائه (الشكل ٣).

الصيانة الدورية

يجب التخلص من الرواسب الكلسية بعنصر التسخين (ص - الشكل ٨) كل عامين (يجب زيادة هذا المعدل إذا كانت الماء عسرة جداً) لضمان عمله بشكل صحيح. إذا كنت لا ترغب في استخدام سائل للتخلص من الرواسب الكلسية (في هذه الحالة يرجى قراءة صفحات بيانات السلامة الخاصة بالتخلص من الرواسب الكلسية)، يمكنك ببساطة إزالة طبقة الرواسب، مع الحرص على عدم إتلاف غلاف عنصر التسخين. يجب استبدال أنود الماغنيسيوم (ن - الشكل ٨) كل عامين، وإلا فسيتم فسخ الضمان. في حالة وجود كمية كلوريد زائدة وضارة أو مياه ملينة بالكلوريد، يوصى بالتحقق من حالة الأنود سنوياً.
ولإزالة مثل هذا الأنود، قم بفك وحدة التسخين ونزعها من كثيفة الدعم.

تعليمات المستخدم

إعادة الضبط/تشخيص الأعطال

• بالنسبة للموديلات التي تحتوي على واجهة مستخدم كما هو موضح في الشكل ٣.
عند حدوث أحد الأعطال المذكورة أعلاه، سيدخل الجهاز "حالة العطل" وستومض جميع مؤشرات LED في لوحة التحكم في الوقت ذاته.
إعادة الضبط: لإعادة ضبط الجهاز، قم بإيقاف تشغيل المنتج وأعد تشغيله مجدداً باستخدام الزر (الرمز المرجعي أ). إذا اختفى سبب العطل فوراً بعد عملية إعادة الضبط، فسيقوم الجهاز باسئنتاف العمل كالمعتاد. أما إذا لم يحدث ذلك، فستستمر جميع مؤشرات LED في الوميض، وفي هذه الحالة، اتصل بمركز الدعم الفني.

قواعد التركيب (لفني التركيب)

هذا المنتج، باستثناء الموديلات الأفقية (الجدول ١)، عبارة عن جهاز يجب تركيبه رأسياً ليعمل بشكل صحيح. بمجرد اكتمال التركيب، وقبل إضافة أي مياه أو توصيل التيار الكهربائي، استخدم أداة قياس (كالميزان المائي لقياس المستوى) للتحقق من تركيب الجهاز بشكل رأسي تماماً. يقوم الجهاز بتسخين المياه لدرجة حرارة أقل من درجة الغليان. ويجب ربطه بإمدادات المياه الرئيسية وفقاً لمستويات أداء الجهاز وقدرته. قبل توصيل الجهاز، يلزم أولاً:

- التحقق مما إذا كانت خصائصه (يرجى الرجوع إلى لوحة البيانات) تفي بمتطلبات العميل.
- التأكد من أن التركيب يتوافق مع درجة حماية IP (الحماية من تغلغل السوائل) للجهاز وفقاً للمعمول بها.
- قراءة التعليمات المذكورة على ملصق العبوة وعلى لوحة بيانات الجهاز.
- تم تصميم هذا الجهاز ليتم تركيبه داخل المباني فقط ووفقاً للقواعد المعمول بها. وبالإضافة إلى ذلك، يُطلب من القائمين بالتركيب الالتزام بالأنصاف التالية في حالة وجود:
- رطوبة: لا يتم تركيب الجهاز في الغرف المغلقة (عديمة التهوية) والرطوبة.
- صقيع: لا يتم تركيب الجهاز في المناطق التي تنخفض فيها درجة الحرارة بشكل خطير والتي قد تصل إلى درجة تكوّن قطع ثلجية.
- أشعة الشمس: لا تعرّض الجهاز لأشعة الشمس المباشرة، حتى في حالة وجود نوافذ.
- الغبار الأخرى/الغاز: لا يتم تركيب الجهاز في وجود مواد خطيرة بشكل خاص كالأبخرة الحامضية أو الغبار أو الأبخرة المشبعة بالغاز.
- شحنات التفريغ الكهربائي: لا يتم تركيب الجهاز مباشرة على نقاط الإمداد الكهربائي غير المحمية من الارتفاع المفاجئ للفلوئية.

في حالة الجدران المبنية من القرميد أو قوالب الطوب المثقبة، أو الجدران الفاصلة التي تنطوي على شحنات استاتيكية محدودة، أو أي بناء آخر مختلف عما سبق ذكره، عليك أولاً أن تجري فحصاً مبدئياً للشحنات الاستاتيكية الموجودة بنظام الدعم. يجب أن تكون خطافات التثبيت الموجودة بالحائط ذات تصميم يدعم وزناً أكبر بثلاث مرات من وزن سخان المياه المملوء بالماء. يوصى باستخدام خطافات تثبيت بقطر لا يقل عن ١٢ مم.

نوصي بتركيب الجهاز (١ - الشكل ١) في أقرب مكان ممكن من نقاط التوصيل لتقليل فقدان الحرارة على طول الأنابيب. قد تنص اللوائح المحلية على بعض القيود المفروضة على التركيب في الحمامات؛ عليك مراعاة الحد الأدنى التنظيمي للمسافات لتسهيل أعمال الصيانة، تأكد من وجود خلوص لا يقل عن ٥٠ سم داخل علبة السخان، بحيث تتمكن من الوصول إلى المكونات الكهربائية الداخلية بسهولة.

التوصيل الهيدروليكي

قم بتوصيل مدخل سخان المياه ومخرجه بالأنابيب أو التجهيزات القادرة على تحمل درجة الحرارة التي تزيد عن ٩٠ درجة مئوية عند ضغط يزيد عن ضغط التشغيل، لذلك، نصح بعدم استخدام أي مواد لا يمكنها مقاومة درجات الحرارة المرتفعة هذه. يجب ألا يتم تزويد الجهاز بماء عسر نقل درجة حرارته عن ١٢ درجة فهرنهايت، ولا بماء عسر له طبيعة خاصة (تزيد درجة حرارته عن ٢٥ درجة فهرنهايت)؛ ونوصي بتركيب جهاز تبريرته ومعايرته واستخدامه بشكل صحيح، وعدم السماح بانخفاض درجة حرارة عسرة الماء المنقية عن ١٥ درجة فهرنهايت.

قم بتثبيت وحدة ربط على شكل حرف "T" بأنبوب مدخل المياه المُميز بالحلقة الزرقاء. وعلى أحد جانبي وحدة الربط التي على شكل حرف "T"، قم بتثبيت صنوبر لا يمكن فتحه إلا باستخدام أداة معينة (٢ - الشكل ٢) لتصريف الجهاز. وعلى الجانب الآخر من وحدة الربط التي على شكل حرف "T"، قم بتثبيت صمام الأمان المرفق (١ - الشكل ٢).

توافق مجموعة السلامة مع المعيار الأوروبي EN ١٤٨٧

قد تتطلب بعض البلدان استخدام أجهزة أمان هيدروليكية خاصة؛ فيجب على القائم بالتركيب التحقق من ملاءمة جهاز السلامة الذي يستخدمه. لا يتم تركيب جهاز إيقاف (الصمام، أو الصنوبر، إلخ) بين وحدة الأمان والسخان نفسه. يجب توصيل مخرج تصريف الجهاز بأنبوب تصريف بقطر يساوي على الأقل قطر المخرج نفسه، مع مراعاة وجود فتحة بقطر ٢٠ مم على الأقل للسماح بوجود فجوة هوائية للفحص البصري. استخدم خرطومًا لتوصيل مجموعة السلامة بخط إمداد المياه الباردة الرئيسي، وقم بتركيب صنوبر إذا لزم الأمر (د - الشكل ٢). بالإضافة إلى ذلك، يلزم وجود أنبوب تصريف مياه عند المخرج ج كما هو موضح في الشكل ٢ في حالة فتح صنوبر التفريغ.

عند تركيب جهاز السلامة، لا يتم بحاكم ربطه بشكل زائد، ولا تعبت بإعداداته. من الضروري توصيل التصريف، والذي يجب أن يترك مكشوفاً للهواء الجوي، بأنبوب تصريف مثبت بميل للأسفل في مكان خال من التجمد. إذا كان ضغط الشبكة مغلقاً على ضغط صمام المعايرة، فيسبب كون من الضروري استخدام وحدة تخفيض ضغط بعيداً عن الجهاز. لتجنب أي ضرر محتمل لوحدات الخلاط (الصنابير أو الشن) من الضروري تصريف أي شوائب من الأنابيب.

التوصيل الكهربائي

قبل تركيب الجهاز، يلزم عمل فحص دقيق للنظام الكهربائي، وذلك من خلال التحقق من امتثاله لمعايير السلامة الحالية، ومن ملاءمته لمقدار الطاقة القصوى التي يمتصها سخان المياه (راجع لوحة البيانات)، ومن خلال التحقق من ملاءمة مقطع الكابلات المُعد للتوصيل الكهربائي وتوافقها مع اللوائح المحلية. لا تتحمل الشركة المصنعة مسؤولية الأضرار الناجمة عن عدم التوافق أو توصيلات طاقة غير سليمة. قبل بدء تشغيل الجهاز، تحقق من أن تصنيف الطاقة يطابق التصنيف الموجود على لوحة الاسم.

يحظر تماماً استخدام المقاييس متعددة المخارج أو الوصلات أو المحولات ويمنع منعاً باتاً استخدام أنابيب أنظمة السباكة والتدفئة والغاز مع وصلة تأريض الجهاز. إذا كان الجهاز مزوداً بكابل لإمداد الطاقة، وكانت هناك حاجة لاستبداله، فاستخدم كابلًا بنفس الخصائص (النوع H٠٥VV-F ٢x١,٥ مم، بقطر ٨,٥ مم). يجب إدخال سلك الطاقة (من النوع H٠٥VV-F ١,٥x٣ مم، بقطر ٨,٥ مم) في الفتحة الموجودة في الجزء الخلفي من الجهاز وتوصيله بأطراف الترموستات (م الشكل ٤). استخدم مفتاحاً ثنائي القطب يتوافق مع القوائين المحلية المعمول بها (فجوة تلامس لا تقل عن ٣ مم، ويفضل أن تكون مزودة بمنصهرات) لفصل إمداد الطاقة عن الجهاز.

يجب تأريض الجهاز باستخدام كابل (أصفر/أخضر وأطول من كابل الطور) متصل بالأطراف التي تحمل العلامة ⊕ (ز الشكل ٤). قبل بدء تشغيل الجهاز، تحقق من أن تصنيف الطاقة يطابق التصنيف الموجود على لوحة الاسم. إذا لم يكن الجهاز مزوداً بكابل للإمداد بالطاقة، فاختر أحد أوضاع التركيب التالية:

- التوصيل بالتيار الكهربائي باستخدام أنبوب صلب (إذا لم يكن الجهاز مزوداً بمشبك كابل)، فاستخدم مقطع كابل لا يقل مقاسه عن

وظيفة "دورة التعقيم الحراري" (مكافحة بكتيريا الفيلقية)

يتم تنشيط/ إلغاء تنشيط وظيفة مكافحة البكتيريا من قائمة المستخدم أو المثبت (الحالة المحددة مسبقاً على NFC). إذا كانت نشطة، فسيتم عرض الرمز على الشاشة (الشكل ٣).
تعمل وظيفة مكافحة البكتيريا على تسخين الماء لتجنب تكوين البكتيريا في الخزان الداخلي. ويجب إجراء دورة مكافحة البكتيريا عند الاشتعال (مع تبريد المكثفات الفائقة) أو بعد ٣٠ يوماً تقريباً (وفقاً لإعدادات معايير NFC) منذ آخر مرة كانت فيها حالة مكافحة البكتيريا صحيحة. ويحدث هذا عندما يكون متوسط درجة حرارة الماء أعلى من النقطة المحددة لمدة معينة (تعتمد القيمة المحددة مسبقاً على NFC ويمكن تعديلها من قائمة المثبت، ولكن يتم إجراء دورة مكافحة البكتيريا عموماً عند ٦٥°C (درجة مئوية) لضمان أن تكون درجة الحرارة أعلى من ٦٠°C (درجة مئوية) لمدة ١ ساعة).
عند إجراء دورة مكافحة البكتيريا، تظهر سلسلة "Antb" على الشاشة في تسلسل بديل مع السلسلة الرئيسية.

الخصائص الفنية

للاطلاع على المواصفات الفنية، راجع لوحة الاسم (تقع لوحة الاسم بجوار أنابيب مدخل/مخرج المياه).

الجدول ١ - معلومات المنتج			
١٠٠	٨٠	٥٠	مجموعة المنتجات
٢٦	٢٢	١٧	الوزن (كجم)
رأسي	رأسي	رأسي	التركيب
المدويل			
راجع لوحة الاسم			
X	X	X	وظيفة SMART
٧,٤٥٥	٧,٣٢٣	٦,٨٩٣	Qelec (كيلووات/ساعة)
٢٦,٠٠٢	٢٥,٤٣٥	٢٤,٥٥٨	استهلاك الطاقة اليومي الذكي خلال الأسبوع (كيلووات/ساعة)
٣٣,٧٧٨	٣٢,٩٤٢	٢٩,٦٧٨	استهلاك الطاقة اليومي، خلال الأسبوع (كيلووات/ساعة)
م	م	م	توزيع الحمل الكهربائي
L wa			
١٥ ديسيبيل			
%٤٠	%٤٠	%٤٠	wh η
١٣٠	٩٢	٦٥	٧٤٠ (تر) (كمية المياه الدافئة عند ٤٠ درجة مئوية)
95	75	49	السعة (لتر)

تم تعريف بيانات استهلاك الطاقة بالجدول والمعلومات الأخرى الواردة بصفحة بيانات المنتج (المُلحق "أ" المرفق بهذا الدليل) وفقاً لتوجيهات الاتحاد الأوروبي رقم ٢٠١٣/٨١٢ و٢٠١٣/٨١٤.
المنتجات التي لا تتضمن المُلصق وورقة البيانات الخاصة بسخانات المياه وأجهزة الطاقة الشمسية، والمنصوص عليها في اللائحة ٢٠١٣/٨١٢، غير معدة للتجميع على النحو المذكور في هذا الدليل.
الجهاز مزود بوظيفة ذكية تنتج لك تكييف الاستهلاك حسب ملف تعريف كل مستخدم. وفي حالة تشغيل الجهاز بشكل صحيح، فإن استهلاكه اليومي للطاقة "يوحدة تسمى Qelec* (الاستهلاك اليومي، خلال الأسبوع، الذكي/الاستهلاك اليومي، خلال الأسبوع)" سيكون بمعدلات أقل من معدلات استهلاك منتج مكافئ له ولا يتضمن هذه الوظيفة الذكية.

يتوافق هذا الجهاز مع معياري السلامة الكهربائية الدولية IEC ١-٦٠٣٣٥ و IEC ٢٠١٣-٢٠٣٣٥. تؤكد علامة CE المطبوعة على الأجهزة على توافقه مع توجيهات المفوضية الأوروبية التالية، التي تفي بالمتطلبات الأساسية اللازمة:
- توجيه الفولطية المنخفضة (EN): LVD ١-٦٠٣٣٥، و EN ٢٠١٣-٢٠٣٣٥، و EN ٢٠١٣-٢٠٣٣٣، و EN ٥٠١٠٦.
- التوافق الكهرومغناطيسي (EN): EMC ١-٥٥٠١٤، و EN ٢٠١٣-٢٠٣٣٥، و EN ٢٠١٣-٢٠٣٣٣، و EN ٢٠١٣-٢٠٣٣٣.
- مخاطر المواد الخطرة (EN): RoHS ٥٠٥٨١.
- المنتجات المرتبطة بالطاقة (EN): ErP ٥٠٤٤٠.

يتوافق هذا المنتج مع لوائح الوكالة الأوروبية للمواد الكيميائية (REACH).

١١. من الطبيعي أن تتساقط قطرات مياه من جهاز الحماية من الضغط الزائد وذلك عند ارتفاع درجة حرارة الجهاز. لهذا السبب، يجب توصيل التصريف - الذي دائماً ما يُترك مفتوحاً معرضاً للهواء الجوي - بأنبوب صرف تم تركيبه بميل ثابت لأسفل وأن يكون في مكان خالٍ من التجمد.
١٢. تأكد من قيامك بتصريف الجهاز وفصله عن شبكة الكهرباء عند التوقف عن استعماله في المناطق التي قد تكون معرضة لدرجات حرارة تحت الصفر.
١٣. تسخين المياه إلى أكثر من ٥٠ درجة مئوية قد يؤدي إلى حروق خطيرة وفورية إذا تم توصيلها مباشرة بالصنابير. ويشكل ذلك خطراً على الأطفال والمعاقين وكبار السن بشكل خاص. نوصي بتركيب صمام خط منظم للحرارة على خط توصيل المياه، مع تمييزه بحلقة حمراء.
١٤. لا تترك أي مواد قابلة للاشتعال ملاصقة للجهاز أو بالقرب منه.
١٥. تحت سخان المياه، لا تضع أي شيء وإلا فقد يتلف بسبب التسرب.

تعليمات السلامة العامة

١. اقرأ التعليمات والتحذيرات المتضمنة بهذا الدليل بكل عناية؛ فهي توفر معلومات مهمة تتعلق بالتركيب والاستخدام والصيانة الآمنة. يُعد هذا الدليل جزءاً لا يتجزأ من المنتج. وفي حالة انتقال ملكية المنتج، فم بتسليم هذا الدليل إلى المستخدم/المالك الجديد.
٢. الشركة المصنعة غير مسؤولة عن أي ضرر يلحق بالأشخاص أو الحيوانات أو أي تلف يلحق بالمتعلقات تاجم عن الاستخدام غير السليم أو غير الصحيح أو غير المعقول أو عدم اتباع التعليمات الواردة في هذا المنشور.
٣. يجب إجراء التركيب والصيانة بواسطة موظفين مؤهلين كما هو مُحدد في الفقرات ذات الصلة. لا تستخدم سوى قطع الغيار الأصلية. قد يؤدي عدم مراعاة التعليمات المذكورة أعلاه إلى الإضرار بسلامة الجهاز وإعفاء الشركة المصنعة من أي مسؤولية عن العواقب.
٤. لا تترك مواد التغليف والتعبئة (المشابك والأكياس البلاستيكية والبوليسترين الممدد) في متناول الأطفال، فقد تتسبب في إصابات خطيرة.
٥. لا يصح استخدام المنتج بواسطة أطفال أقل من ٨ سنوات أو بواسطة أفراد ذوي قدرات بدنية أو حسية أو عقلية منخفضة أو الذين تنقصهم الخبرة والمعرفة الكافية، ما لم يكن ذلك تحت إشراف شخص مسؤول عنهم أو باتباع التعليمات في ظل الاستخدام الآمن للجهاز والحذر من المخاطر المصاحبة له عند مثل هذا الاستخدام. لا تسمح للأطفال باللعب بهذا الجهاز. لا يصح إجراء عمليات التنظيف والصيانة التي يفترض أن يقوم بها المستخدم بواسطة أطفال غير خاضعين للإشراف.
٦. لا تلمس الجهاز عند الوقوف حافي القدمين أو إذا كان أي جزء من جسمك مبتلاً.
٧. قبل استخدام الجهاز وبعد إجراء خطوات الصيانة الدورية أو الاستثنائية، نوصي بتعبئة خزان الجهاز بالماء وتصريفه بالكامل لإزالة أي شوائب متبقية.
٨. إذا كان الجهاز مزوداً بسلك طاقة، فلا يمكن استبدال سلك الطاقة إلا بمعرفة مركز خدمة معتمد أو الفني المتخصص.
٩. يجب تثبيت صمام أمان بأنبوب مدخل المياه الخاص بالوحدة وفقاً للوائح المحلية. في البلدان المطبق بها المعيار EN ١٤٨٧، تجب معايرة مجموعة السلامة إلى أقصى ضغط بمقدار ١٤٨٧ ميجاباسكال (٠,٧ بار) ويجب على الأقل تركيب محبس، وصمام عدم رجوع وتحكم، وصمام أمان، وقاطع حمل هيدروليكي.
١٠. لا تعبث بجهاز الحماية من الضغط الزائد (الصمام أو مجموعة السلامة)، إذا كان الجهاز مزوداً به، وقم بتشغيله من وقت لآخر للتأكد من عدم انحساره وإزالة أي رواسب كلسية.

GENEL GÜVENLİK TALİMATLARI

- Bu kitapçıkta yer alan talimatları ve uyarıları dikkatlice okuyunuz zira kurulum, kullanım ve bakım güvenliği hakkında önemli talimatlar vermektedir.**
Bu kitapçık ürünün bütünleyici ve temel bir parçasını oluşturmaktadır. Cihazın başka bir kullanıcıya veya sahibe devredilmesi ve/veya başka tesisat üzerine aktarımı durumunda daima cihaza eşlik etmelidir.
- Üretici firma, bu kitapçıkta verilen talimatlara uyulmaması veya uygunsuz, hatalı ve mantık dışı kullanımlardan doğan olası kişi, havyan ve mal hasarlarına karşı sorumlu sayılamaz.
- Cihazın kurulması ve bakımı mesleki vasıflara sahip personel tarafından ve ilgili paragraflarda belirtildiği gibi yapılmalıdır. Yalnız orijinal yedek parçalar kullanınız. Yukarıda belirtilenlere uyulmaması güvenliği azaltabilir ve üreticiyi her türlü sorumluluktan **muaf bırakabilir.**
- Ambalajlama elemanları (zimbalar, plastik torbalar, açık polistirol vs.) tehlike oluşturabileceğinden çocukların erişmeyeceği yerde tutulmalıdır.
- Alet 8 yaşından küçük çocuklar ve fiziksel, duysal veya mental kapasitesi azalmış kişiler veya gerekli deneyim veya bilgiye sahip olmayan kişiler tarafından ancak gözetim altında veya bu belirtilen kişilerin aletin güvenli kullanımıyla ve alete bağlı tehlikelerin anlaşılmasıyla ilgili talimatları almasından sonra kullanılabilir. Çocuklar aletle oynamamalıdır. Kullanıcı tarafından gerçekleştirilecek temizlik ve bakım gözetim altında olmayan çocuklar tarafından yapılmamalıdır.
- Alete çıplak ayakla veya vücudun ıslak kısımlarıyla dokunulması **yasaktır.**
- Olağan veya olağanüstü bir bakım müdahalesinin ardından, olası artık kalıntıları temizlemek için cihazın deposu suyla doldurulmalı ve ardından tamamen boşaltılmalıdır.
- Eğer cihazın elektrik kablosu varsa, bunun değiştirilmesi durumunda yetkili servise veya kalifiye bir personele başvurunuz.
- Cihazın su girişi borusuna ulusal mevzuatlara uygun bir güvenlik valfi takılması zorunludur. EN 1487 standardını benimsemiş olan ülkeler için, cihazın su girişi borusuna maksimum basıncı 0.7 MPa olan ve en az bir kesme musluğu, bir geri dönüşsüz valf, bir güvenlik valfi ve bir hidrolik yük kesme tertibatı içermesi gereken bir güvenlik grubu takılması zorunludur.
- Alçak basınca karşı tertibat (güvenlik valfi veya grubu), cihazla

birlikte tedarik edilmesi halinde, kurcalanmamalı ve olası kireç birikmelerini yok etmek ve tıkanmamış olduğundan emin olmak için düzenli olarak çalıştırılmalıdır.

11. Isınma aşamasında cihazın aşırı basınçlara karşı koruma tertibatının damlaması **normaldir**. Bu nedenden dolayı, aşağı doğru sürekli eğimli olarak ve buzsuz bir yerde kurulu bir drenaj borusu ile dış havaya açılan her zaman açık bırakılan bir tahliye borusunun bağlanması gerekir.
12. Dona maruz kalan bir lokalde kullanılmadan kalacak olması halinde cihazın elektrik şebekesinden ayrılması ve boşaltılması zorunludur.
13. 50°C'nin üzerine bir sıcaklıkla kullanım musluklarına dağıtılan sıcak su hemen ciddi yanıklara neden olabilir. Çocuklar, özürlüler ve yaşlılar bu riske en fazla maruz kalanlardır. Bundan dolayı, aletin kırmızı renkte boyun ile ayırt edilen su çıkışı borusuna takılacak olan bir karıştırıcı termostatik valfin kullanılması önerilir.
14. Aletle temas halinde ve/veya cihazın yakınında hiçbir tutuşabilir nesne bulundurulmamalıdır.
15. Cihazın altına olası bir su sızıntısından hasar görebilecek herhangi bir nesneyi ve/veya aleti yerleştirmekten kaçınınız.

ISIL DEZENFEKSİYON İŞLEVİ (ANTI-LEJYONELLA)

Antibakteriyel işlev, kullanıcı veya kurulumcu menüsünden etkinleştirilir/devre dışı bırakılır (önceden ayarlanmış durum NFC'de tanımlanır). Etkin olduğunda, ekran üzerindeki simge açık konuma gelir (şekil 3).

Antibakteriyel işlev, dahili haznedeki bakteri oluşumunu önlemek amacıyla suyu ısıtır. Antibakteriyel döngü, ateşleme sonrasında (süper kapasitör boşaltılmış şekilde) ya da antibakteriyel durumun doğru olduğu (NFC parametrelerinin ayarlarına göre) son zamandan yaklaşık 30 gün sonra gerçekleştirilmektedir. Bu, suyun ortalama sıcaklığı belirli bir süre için ayar değerinin üzerinde olduğunda gerçekleşir (ön ayarlı değer NFC'ye bağlıdır ve kurulumcu menüsünden değiştirilebilir ancak antibakteriyel döngü genellikle sıcaklığın 1 saat boyunca 60° C'den yüksek olduğunun garanti edilmesi için 65° C'de gerçekleştirilir).

Antibakteriyel döngü gerçekleştirildiğinde, ana komut dizisi ile değişimli olarak "Antb" dizisi görüntülenir.

TEKNİK ÖZELLİKLER

Teknik özellikler için, levha verilerine bakınız (giriş borusunun ve su çıkışının yanında bulunan etiket).

Tablo 1 - Ürün			
Ürün Yelpazesi	50	80	100
Ağırlık (kg)	17	22	26
Kurulum	Dikey	Dikey	Dikey
Model	Özellikler levhasına bakınız		
SMART	X	X	X
Qelec (kWh)	6,893	7,323	7,455
Qelec, week, smart (kWh)	24,558	25,435	26,002
Qelec, week (kWh)	29,678	32,942	33,778
Yük profili	M	M	M
L _{wa}	15 dB		
η _{wh}	40,0%	40,0%	40,0%
V40 (L)	65	92	130
Kapasite (l)	49	75	95

Tabloda yer alan enerji verileri ve Ürün Kartında bildirilen daha fazla veri (Bu kitapçığın parçası olan Ek A) 812/2013 ve 814/2013 AB direktiflerine dayalı olarak tanımlanmıştır.

"812/2013 numaralı düzenleme ile öngörülen, solar tertibat ve su ısıtıcısı düzenekleri için ilgili kartları ve etiketleri içermeyen ürünlerde bu tür düzenekler gerçekleştirilemez."

Aygıtta tüketimi kullanıcı profillerine göre ayarlanmasına izin veren akıllı bir işlev bulunmaktadır. Doğru bir şekilde çalıştırılırsa, aygıtın akıllı işlevi olmayan eşdeğer bir ürününden az olan "Qelec*(Qelec, week, smart/Qelec, week)" günlük tüketimi vardır.

Bu alet uluslararası elektrik güvenliği standartları IEC 60335-1; IEC 60335-2-21'e uygundur.

Alet üzerinde CE işaretinin bulunması temel gerekliliklerin karşılandığı aşağıdaki Avrupa Birliği Direktiflerine uygunluğu onaylar:

- LVD Düşük Voltaj Direktifi: EN 60335-1, EN 60335-2-21, EN 60529, EN 62233, EN 50106.
- EMC Elektro-Manyetik Geçimlilik: EN 55014-1, EN 55014-2, EN 61000-3-2, EN 61000-3-3.
- RoHS2 Tehlikeli Madde Riski: EN 50581.
- ErP Enerji ile İlgili Ürünler: EN 50440.
- ErP Enerji/afelhasználó termék: EN 50440.

Bu ürün, REACH (Kimyasalların Kaydı, Değerlendirilmesi, İzni ve Kısıtlanması) tüzüğüne uygundur.

MONTAJ NORMLARI (yetkili servis montaj elemanı için)

Bu ürün, yatay modeller hariç (Tablo 1), doğru bir şekilde çalıştırmak için dikey olarak kurulması gereken bir cihazdır. Kurulum tamamlandığında ve su eklenmeden veya güç kaynağı bağlanmadan önce, cihazın kusursuz bir şekilde dikey olarak kurulduğundan emin olmak için bir ölçüm ekipmanı (örn. su terazisi) kullanın.

Cihaz, suyu kaynama noktasının altında bir sıcaklığa kadar ısıtır. Cihazın performans seviyesine ve kapasitesine göre ana su tesisatına bağlanmalıdır.

Cihazın bağlantılarını gerçekleştirirken önce aşağıdakilerin yapılması gerekir:

- Özelliklerin müşterinin beklentilerini karşılayıp karşılamadığını kontrol edin (lütfen veri plakasına bakın)
- Kurulumun, yürürlükte olan yönetmelikler doğrultusunda IP derecesine (sıvı sızıntısına karşı koruma) uyacak şekilde gerçekleştirildiğinden emin olun.
- Ambalaj üzerinde bulunan etiketin ve cihazın veri plakasının üzerinde verilen talimatları okuyun.

Bu cihaz, yürürlükte olan yönetmelikler doğrultusunda sadece bina içinde kullanılacak şekilde tasarlanmıştır. Buna ek olarak kurulumu yapan kişilerin aşağıdaki şartlar altında ilgili önerileri izlemesi gerekmektedir:

- **Rutubet:** Cihazı kapalı (havalandırılmayan) ve rutubetli alanlara yerleştirmeyin.
- **Don:** Cihazı sıcaklığın aniden kritik seviyelere düşebileceği ve buz oluşma ihtimali bulunan alanlara yerleştirmeyin.
- **Güneş ışığı:** Cihazı, pencereden geliyor olsa bile doğrudan güneş ışınlarına maruz bırakmayın.
- **Toz/su buharı/gaz:** Cihazı asidik buhar, toz ya da gaz gibi kısmen tehlikeli maddelerin bulunduğu alanlara yerleştirmeyin.
- **Elektriksel Boşalmalar:** Cihazı, ani gerilik sıçramalarına karşı korunmayan elektrik kaynaklarına doğrudan bağlamayın.

Tuğla ya da perfore bloklardan inşa edilen duvarlar, sınırlı statik enerji içeren bölücü duvarlar ya da belirtilen duvar tiplerinden bazı şekillerde ayrılan taş örme duvarlar söz konusu olduğunda ilk olarak destek sistemini statik kontrolden geçirmeniz gerekir. Duvara monteli sabitleme kancaları, su ısıtıcısının su ile dolu olduğu durumda ağırlığının en az üç katını taşıyacak şekilde tasarlanmalıdır. En az 12 mm çapında tespit kancalarının kullanılması önerilmektedir.

Borularda ısı kaybını azaltmak için, cihazın kullanım noktasına mümkün olduğu kadar yakın monte edilmesi gerekmektedir (A Şekil 1).

Yerel normlar, bir banyo ortamında montajla ilgili bazı kısıtlamalar getirebilir. Bu nedenle yürürlükte olan normlar tarafından öngörülen minimum mesafelere dikkat edilmelidir.

Çeşitli bakım işlemlerini kolaylaştırmak için, elektrikli parçalara erişmek için başlık içinde en az 50 cm bir serbest alan bırakınız.

Hidrolik bağlantı

Su ısıtıcısının giriş ve çıkışları, çalışma basıncı üzerindeki bir basınç ve 90° C üzerindeki sıcaklıklara dayanıklı boru ve bağlantı parçaları ile bağlanmalıdır. Bu nedenle, bu yüksek sıcaklıklara dayanıklı olmayan materyallerin kullanılmasından kaçının.

Cihaz, 12°F su sertliği altında sular veya tersine çok yüksek sertlikte sular (25°F üzeri) ile kullanılmamalıdır, uygun şekilde kalibre edilen ve ölçülen bir yumuşatıcı kullanılması tavsiye edilir, bu durumda kalıcı sertlik 15°F altına inmemelidir.

Su giriş borusuna bir rakor kullanarak "T" boru bileziği vidalayın. "T" boru bileziğinin bir tarafına, cihazın boşaltılması için sadece bir alet (B Şekil 2) kullanılarak açılabilen bir kılavuz takın. "T" boru bileziğinin diğer tarafına ürünle birlikte verilen güvenlik vanasını takın (A Şekil 2).

Güvenlik grubu EN 1487 Avrupa Standardına uygundur.

Bazı ülkeler yerel yasaların gerekliliklerine uygun olarak alternatif hidrolik güvenlik tertibatlarının kullanılmasını gerektirebilir; kullanılacak güvenlik tertibatının uygunluğunu değerlendirmek ürünün kurulumuyla görevli kalifiye elemanın görevidir.

Emniyet cihazı ve su ısıtıcı arasına herhangi bir kesme cihazı (valf, musluklar, vs.) konması yasaktır.

Tertibatın tahliye çıkışı, görsel kontrol imkanı ile en az 20 mm bir hava mesafesine izin veren bir huni aracılığıyla en azından aletin bağlantısına eşit bir çapa sahip bir tahliye borusuna bağlanmalıdır. Gerektiğinden bir kesme musluğu kullanılarak, aşırı basınçlara karşı tertibatın girişini şebeke soğuk suyu borusuna esnek hortum ile bağlayınız (D şek. 2). Eğer boşaltma musluğu açılırsa, çıkışta ilave olarak bir su boşaltma borusu gerekmektedir (C Şekil 2).

Aşırı basınç karşı güvenlik grubunu vidalarken, strok sonuna kadar zorlamayınız ve bunu kurcalamayınız.

Eğer su şebekesi basıncı kalibre edilen vana basıncına yakınsa, cihazdan uzak bir yere bir basınç düşürücünün bağlanması gerekmektedir. Karıştırıcıya (musluklar veya duş) bir zarar gelmesini önlemek için, borulardan yabancı maddelerin boşaltılması gerekmektedir.

Elektrik bağlantıları

Cihazı kurmadan önce, elektrik tesisatın özenli bir kontrolünü yaparak, bunun su ısıtıcı tarafında emilen azami güce (plaka verilerini referans alın) uygun ve elektrik bağlantıları kablo kesitlerinin yürürlükteki mevzuatlara uygun ve olduklarından emin olun.

Cihazın üreticisi, cihazın toprak hattı eksikliği veya elektrik güç kaynağı anormalliklerinden doğan olası hasarlardan sorumlu tutulamaz.

Cihazı çalıştırmadan önce güç kaynağının geriliminin veri plakasında belirtilen değere uygun olduğundan emin olun.

Çoklu priz, uzatma ve adaptör kullanılması kesinlikle yasaktır.

Cihazın topraklama bağlantısı için su borularının, kalorifer ve gaz sistemlerinin kullanılması kesinlikle yasaktır.

Eğer cihazla birlikte bir elektrik kablosu sağlanmış ve bunun değiştirilmesi gerekiyorsa, kabloyu sadece aynı özelliklere sahip (tip H05VV-F 3x1.5 mm, çapı 8.5 mm²) bir kablo kullanın. Güç besleme kablosu (tip H05VV-F 3x1.5, çap: 8.5 mm²), terminal panosuna ulaşana kadar cihazın arka kısmındaki ilgili delikten geçirilmelidir (M, Şekil 4) ardından ilgili vidalar sıkılarak kablolar tek tek yerlerine bağlanmalıdır.

Aletin şebekeden ayrılması için, yürürlükteki milli standartlara uygun bir çift kutuplu şalter kullanılmış olmalıdır (en az 3 mm kontak açıklığı, sigortaların olması daha iyidir).

Cihaz topraklanmalıdır ve topraklama kablosu (yeşil-sarı olması ve fazlarından uzun olmaması gerekir) ⊕ embolü ile işaretlenen terminale bağlanmalıdır (G Şekil 4).

Cihaz güç besleme kablosu ile birlikte temin edilmediyse aşağıdaki kurulum modlarından birini seçin:

- sert boru ile sabit ağa bağlantı (eğer cihazda kablo tutucu yoksa), minimum 3x1.5 mm² seksiyonlu kablo kullanın;
- Eğer cihaz ile birlikte bir kablo kelepçesi verildiyse, esnek bir kablo ile (tip H05VV-F 3x1.5 mm, çapı 8.5 mm) bağlantı yapılması.

Cihazın test edilmesi ve çalıştırılması

Cihaz elektrik akımı vermeden önce, şebeke suyu ile dolmuştur.

Bu doldurma işlemi ev tesisatının merkezi musluğu ve sıcak su musluğu depodaki hava tamamen dışarı çıkana kadar açılarak gerçekleştirilir.

Flanştan su damlıyor damlamadığını gözle kontrol edin ve gerekirse hafifçe sıkın.

Cihazı şalterden açarak çalıştırın.

BAKIM YÖNETMELİĞİ (vasıflı personel için)

Teknik Servis Merkezini aramadan önce, arızanın su olmayışından veya elektrik kesintisinden kaynaklanmadığını kontrol edin.

Dikkat: herhangi bir müdahalede bulunmadan önce, cihaz elektrik şebekesinden ayrılmalıdır.

Cihazın boşaltılması

Gerektiğinde, cihazın boşaltılmasını aşağıdaki gibi yapın:

- eğer takılı ise kesme musluğunu (D Şek. 2), aksi halde yerel tesisatın merkezi musluğunu kapatın;
- Sıcak su musluğunu açın (lavabo veya banyo musluğu);
- Boşaltma vanasını açın B (Şekil 2).

Olası parça değişikliği

Kablo üzerinde bakım işlemleri için (Ref. Y) öncelikle prizden çekerek güç kaynağı kablosunun ürünle bağlantısını kesin.

Kabloyu Şekil 3'te gösterilen şekilde muhafazadan çıkarın, parçalara zarar vermemeye özen gösterin (Şekil 3).

Periyodik bakım

Cihazdan iyi verim almak için, yaklaşık her iki yılda bir (yüksek serilikte su bulunması durumunda artırılmalıdır) rezistansın kireç temizleme işleminin (R Şek. 8) yapılması uygundur.

Eğer amaca uygun sıvıların kullanılması istenmiyorsa (bu durumda kireç sökücü ürün güvenlik kartını dikkatle okuyun), işlem rezistansın koruyucu tabakasına hasar vermemeye dikkat ederek kireç tabakası ufalanarak gerçekleştirilebilir.

Magnezyum anot (N Şek. 8) her iki yılda bir değiştirilmelidir yoksa garanti geçerliliğini yitirir. Agresif veya klorür zengini su mevcudiyeti durumunda anot durumunun her yıl kontrol edilmesi tavsiye edilir.

Bunu çıkartmak için, ısıtma elemanını sökün ve destek bileziğinden çıkartın.

KULLANICI TALİMATLARI

Sıfırlama / Tanılar

- Şekil 3 ' de gösterilen tipte kullanıcı ara birimli modeller için:
Yukarıda bahsedilen aksaklıklardan herhangi biri gerçekleştiği zaman cihaz "hata durumuna" geçecek ve kontrol paneli üzerindeki tüm LED'ler aynı anda yanıp sönecektir.
Sıfırlama: Cihazı sıfırlamak için ürünü (⏻) düğmesini kullanarak (Ref. **A**) kapatın ve açın. Sıfırlama işleminin ardından aksaklığın nedeni ortadan kalkarsa cihaz normal çalışmaya devam edecektir. Durumun bu olmaması halinde tüm LED'ler yanıp sönmeye devam edecektir. Teknik Destek Merkezine başvurun.

		BITMAP	KODU	<i>yorumlar</i>
GeçiciOlmayanHatalar	ERROR_RELAY_STUCK	0x0001	E22	
	ERROR_DRY_HEATING	0x0002	E25	
	ERROR_NTC_LOW_OVERHEATING	0x0004	E21	
	ERROR_NTC_HIGH_OVERHEATING	0x0008	E21	
	ERROR_BAD_DATA_FLASH	0x0010	E01	
	ERROR_CANT_UNLOCK	0x0020	E09	
GeçiciHatalar	ER3OR_NTC1_SHORTED	0x0001	E20	
	ERROR_NTC1_OPEN	0x0002	E20	
	ERROR_NTC2_SHORTED	0x0004	E20	
	ERROR_NTC2_OPEN	0x0008	E20	
	(free)	0x0010		
	ERROR_INSULATION_FAULT	0x0020	E80	kontrol edilmedi
	(free)	0x0040		
	ERROR_MISSING_COMM	0x0080	E60	kontrol edilmedi
	(free)	0x1000		
	ERROR_NFC_DATA	0x4000	E62	NFC monte edilmemişse kontrol edilmez
GeçiciUyarılar	WARNING_HE_FAULT	0x0001	E24	varsa NFC-R3[HEF] ya da DataFlash'a bağlıdır
	WARNING_TOUCH_COMM	0x0002	E63	
	WARNING_ANODE_FAULT	0x0004	E04	varsa NFC-R3[AIO]-[AIS]=00 ya da DataFlash'a bağlıdır
	WARNING_WIFI_COMM	0x0008	E64	NFC-R3[WIF] = 0 olduğunda kontrol edilmez
	WARNING_NFC_COMM	0x0010	E61	NFC monte edilmemişse kontrol edilmez

- **Sıfırlama:** Cihazı sıfırlamak için ürünü (⏻) düğmesini kullanarak (Ref. **A**) kapatın ve açın. Sıfırlama işleminin ardından aksaklığın nedeni ortadan kalkarsa cihaz normal çalışmaya devam edecektir. Durumun bu olmaması halinde tüm hata kodu ekranda belirmeye devam edecektir. Teknik Destek Merkezine başvurun.

Isıl Dezenfeksiyon İşlevi (Anti-Lejyonella)

Antibakteriyel işlev, kullanıcı veya kurulumcu menüsünden etkinleştirilir/devre dışı bırakılır (önceden ayarlanmış durum NFC'de tanımlanır). Etkin olduğunda, ekran üzerindeki simge açık konuma gelir (Şekil 3).

Antibakteriyel işlev, dahili haznede bakteri oluşumunu önlemek amacıyla suyu ısıtır. Antibakteriyel döngü, ateşleme sonrasında (süper kapasitör boşaltılmış şekilde) ya da antibakteriyel durumun doğru olduğu (NFC parametrelerinin ayarlarına göre) son zamandan yaklaşık 30 gün sonra gerçekleştirilmelidir. Bu, suyun ortalama sıcaklığı belirli bir süre için ayar değerinin üzerinde olduğunda gerçekleşir (ön ayarlı değer NFC'ye bağlıdır ve kurulumcu menüsünden değiştirilebilir ancak antibakteriyel döngü genellikle sıcaklığın 1 saat boyunca 60° C'den yüksek olduğunun garanti edilmesi için 65° C'de gerçekleştirilir).

Antibakteriyel döngü gerçekleştirildiğinde, ana komut dizisi ile değişimli olarak "Antb" dizisi görüntülenir.

Sıcaklık ayarlama ve cihaz fonksiyonlarını etkinleştirme

- Şekil 3 ve 4'da gösterilen tipte kullanıcı ara birimli modeller için:
Cihazı açmak için düğmeye basın (Ref. **A**). Ekranda gösterilen sıcaklığa göre "+" ve "-" düğmeleriyle istenilen sıcaklığı ayarlayın (Şekil 3).Cihazı açmak için (⏻) düğmesine (Ref **A**) basın. Ürünün 4 adet çalışma modu vardır: Manüel, Program 1, Program 2 ve Program 1ve2. "Mod" düğmesine her basıldığında farklı bir çalışma modu seçilecektir (mod ekranın yanındaki ilgili LED'in yanması ile gösterilir).

Isınma esnasında, LED "ON" pozisyonunda kalır.

ECO İŞLEVİ

Eco işlevi, ilgili düğmeye basılarak etkinleştirilebilir/devre dışı bırakılabilir. İşlev etkinleştirildiğinde, simge açık konuma gelir.

Eco işlevi, kullanıcının alışkanlıklarına göre sıcak su üretecektir. Bu nedenle, ilk haftada ürün su kullanımını ve suyun kullanıldığı zamanları kaydedecektir. Sonraki haftalardan itibaren su, önceki değerlere uygun şekilde ısıtılacaktır. İşlevi geri yüklemek ve yeni bir öğrenim dönemi başlatmak için kullanıcının 3 saniye boyunca ECO düğmesine basması gerekir (ECO LED ışığı yanıp sönecektir).

Kullanıcının Eco işlevi sırasında ARTI veya EKSİ düğmelerine basması halinde, işlev devre dışı bırakılacaktır. SET (AYAR) düğmesine bastığınızda, ana ekranda "Eco" dizisi gösterilir (ŞEKİL 3).

Programlama modlarında Eco etkinleştirilemez.

DÜŞÜK GÜÇ

Düşük güç işlevi, ilgili düğmeye basılarak etkinleştirilebilir/devre dışı bırakılabilir. İşlev etkinleştirildiğinde, simge açık konuma gelir.

Düşük güç işlevi etkin olduğunda, su kullanımı sonrasında ısıtma taban güçle (NFC ile ayarlanır) kalıcı olarak gerçekleştirilecektir, bu şekilde ayar değeri neredeyse hiç histerez olmadan muhafaza edilir (NFC ile ayarlanır): bu aşamada, güç, ayar değerinin (maksimum güçte) muhafaza edilmesi için gerekli olan değerdir.

Takviye seçildiğinde, düşük güç işlevi devre dışı bırakılır.

Düşük güç işlevi manuel modda ya da eco veya program modlarında seçilebilir.

TAKVİYE

Takviye işlevi, ilgili düğmeye basılarak etkinleştirilebilir/devre dışı bırakılabilir. İşlev etkinleştirildiğinde, simge açık konuma gelir.

Takviye etkin olduğunda, su kullanımı sonrasında ısıtma maksimum güçle (NFC ile ayarlanır) kalıcı olarak gerçekleştirilecektir, bu şekilde ayar değeri neredeyse hiç histerez olmadan muhafaza edilir (NFC ile ayarlanır): bu aşamada, güç, ayar değerinin (maksimum güçte takviye) muhafaza edilmesi için gerekli olan değerdir.

Düşük güç işlevinin seçilmesi halinde Takviye devre dışı bırakılır.

Takviye işlevi manuel modda ya da eco veya program modlarında seçilebilir.

HIZLI KURTARMA

Bu işlev, NFC üzerinden veya kullanıcı/kurulumcu menüsünden etkinleştirilir (varsayılan olarak devre dışıdır).

Büyük miktarda su kullanımı olduğunda, su sıcaklığı 32° C'nin altına düşerse, Duşa Hazır sıcaklığa ulaşılması için ısıtma maksimum güçte gerçekleştirilir (NFC ile ayarlanır); bu nedenle güç kaynağı, kullanıcı tarafından belirlenen ayarda olacaktır.

Takviye işlevi seçildiğinde ya da ayar değeri NFC'den [SRT] düşük olduğunda hızlı kurtarma gerçekleştirilmez.

PROGRAM MODU

Kullanıcı tarafından ayrı ayrı olarak ya da birlikte iki program modu belirlenebilir.

Bunlar, simgeler açık konuma gelene kadar MODE (MOD) düğmesine basılarak seçilebilir.

P1 veya P2'yi seçtiğinizde, sıcaklığı değiştirmek için +/- düğmesine basarak su kullanımını ayarlayabilir, onaylamak için Set (Ayar) düğmesine basabilir ve ardından zamanı (30 dakikalık aralıklarla) seçmek +/- için düğmesine basarak, onaylamak için Set (Ayar) düğmesine basabilirsiniz.

P1 + P2'yi seçtiğinizde her iki çıkışı da ayarlayabilirsiniz: önce P1, ardından P2.

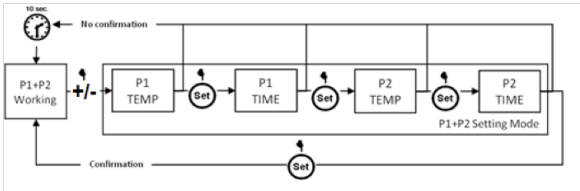

Program modunun işlevi, ısıtma hızı ve süresi ile haznenin geçerli sıcaklığını hesaplayarak suyu seçilen sıcaklıkta ve sürede ısıtmaktır. Mod, istenilen zamanda, istenilen sıcaklığa ulaşılması için gereken süreyi tahmin edecektir. Bu zaman aralığının dışında, sıcaklık en azından antifriz sıcaklığında muhafaza edilir.

TATİL MODU

Bu mod, kullanıcı tarafından ilgili simgeler açık konuma gelene kadar MODE (MOD) düğmesine basılmasıyla seçilebilir. Bu modu ayarladığınızda, süre sonunda önceki modu sıfırlayarak devre dışı bırakılacak olan tatil modunun süresini ayarlamak için tatil sayısını girmelisiniz. Mod etkin olduğunda, eksik tatiller, ana komut dizisinde görüntülenir. Tatil modunun devre dışı bırakılma zamanını ertelemek veya öne almak için +/- düğmelerine basın. Antifriz koruması, tatiller sırasında etkin konuma getirilir (T-flex durumunda seçilen güçte gerçekleştirilir). Tatil modu girildiğinde bir antibakteriyel döngü etkin olduğunda, antibakteriyel döngünün sürdürülmesi gerekecektir.

Ayar Değerinin Belirlenmesi

Kullanıcı + veya - düğmesine basarak ayar değeri sıcaklığını seçebilir (diğer LED'ler kapalıyken sıcaklık LED'leri ile gösterilir). Düğmelere her basıldığında sıcaklık 10 derece artacak veya azalacaktır. Herhangi bir işlemin yapılmadığı 5 saniyelik süre sonrasında, ayar değeri onaylanacak ve kaydedilecektir. İstenilen ayar değerine karşılık gelen duş sayısı, ayar sırasında görüntülenir. Seçili ayar değeri, ayrıca SET (AYAR) düğmesine basılarak görüntülenebilir.

BLOKAJ DURUMU

İki olası blokaj durumu mevcuttur

- DOKUNMATİK KUMANDANIN BLOKAJ DURUMU

Dokunmatik kumanda hatası tespit edilirse, dokunmatik LED durumu belirsizdir ve kontrol edilemez.

Bu durum, sıcaklık ledlerinin yanıp sönmesiyle gösterilir (ürün açışsa hızlı, ürün kapalıysa yavaş).

- DİĞER BEKLETME DURUMU

Bekletme durumunda, yanıp sönen SERVİS SİMGESİ dışında tüm simgeler kapalı olmalıdır; kapağın ana komut dizisinde hata kodu görüntülenir (ŞEKİL 3). Birden fazla hata oluşması durumunda, bunlar sıralı olarak görüntülenir. Geçici olmayan hatalarda kurtarma için, mümkün olduğunda, kullanıcı ürünü açmak/kapatmak için ON/OFF (AÇMA/KAPAMA) düğmesine basmalıdır.

KALAN SÜRE

Seçili ayar değeri için kalan süre, + ve - düğmelerine aynı anda basılmasıyla görüntülenebilir.

Süre, ana ekranda "saat:dakika" olarak görüntülenecektir.

Kalan süre 0 olduğunda ekranda "-" görüntülenecektir.

SAAT AYARI

Ürün açıldıktan sonra, yanıp sönme veya uzun süreli karartma (2 saat) sonrasında, kapak ekranı, program modunda çalışmak için gerekli saati girmenizi isteyecektir: "00.00" yanıp söner.

+/- düğmesine basarak saati seçebilirsiniz, SET (AYAR) düğmesine basarak onaylayabilir ve ardından dakika değerini seçebilirsiniz.

Saat, 3 saniye boyunca SET (AYAR) düğmesine basılarak görüntülenebilir.

DUŞ SAYISI

En üstteki simge sayısı, ana ekrandaki sıcaklığa karşılık gelen duş sayısını gösterir; bu şekilde:

- Normal durumlarda, uygun duş sayısı gösterilir

- sıcaklık uyarı durumunda, ayarlanacak sıcaklığa karşılık gelen duş sayısı gösterilir

Genellikle, belirli bir sıcaklığa karşılık gelen duş sayısı şu şekilde hesaplanır:

$$\text{No} = 4186 * \text{Hacim} * (\text{Sıc} - 10) / (3600000 * 1,4)$$

Bu sayı, simgelerin yanıp sönmesini önlemek için fazlalık ya da eksiklik göz önünde bulundurularak değerlendirilmelidir.

FAYDALI BİLGİLER (kullanıcı için)

Cihazda herhangi bir temizlik işlemi yapmadan önce ürünü dış şalteri OFF konumuna getirerek kapatmış olduğunuzdan emin olun. Böcek ilaçları, çözücüler veya agresif deterjanları, boyalı veya plastik kısımlara hasar vereceğinden kullanmayın.

Eğer çıkan su soğuksa, kontrol edin:

- cihazın elektrik şebekesine bağlı olduğu ve dış şalterin "ON" konumunda olduğu.
- en azından 40 °C led ışıklarını (Ref. 1) yandığını (3. şekillerde temsil edilen kullanıcı arayüzü ile donatılmış modeller için);

Musluktan çıkan buhar görüldüğünde:

Cihazın elektrik güç kaynağını kesin ve teknik servisi ile irtibat kurun.

Yetersiz sıcak su dağıtımında, kontrol edin:

- Su tesisatının basıncı;
- su giriş ve çıkış borularında tıkanıklık (deformasyon veya tortu).

Basınç emniyet cihazından su damlaması

Isınma aşamasında, musluktan hafifçe bir miktar su akabilir. Bu normal bir durumdur. Su akmasını önlemek için, akış sistemine uygun bir genişletme tankının monte edilmesi gerekmektedir.

Eğer sızıntı ısıtma yapılmayan süreçte devam ederse, kontrol ettirin:

- cihazın kalibrasyonu;
- su şebekesi basıncı.

Dikkat: Cihazın boşaltma deliğini asla tıkamayın!

PROBLEMİN DEVAM ETMESİ HALİNDE, HİÇBİR DURUMDA, CİHAZI TAMİR ETMEYE ÇALIŞMAYIN, DAİMA KALİFİYE PERSONELE BAŞVURUN.

Belirtilen veriler ve özellikler bağlayıcı olmayıp, üretici önceden haber vermeden cihaz üzerinde gerekli duyulan her türlü değişiklikleri yapabilme hakkını saklı tutar.



Bu ürün 'ye uygundur Direktifi WEEE 2012/19/EU.

Cihaz üzerindeki çarpı işaretiyle imlenmiş atık kağıt kutusu, ürünün çalışma hayatının sonunda diğer ev atıklarından ayrı olarak atılması gerektiğini, elektrikli ve elektronik aletler için atık dönüşüm merkezine iletilmesi gerektiğini ya da yenisi alınacağı zaman satıcıya iadesinin mümkün olduğunu belirtir.

Ürünün kullanım süresinin sonunda uygun bir atık merkezine götürülmesinden kullanıcı sorumludur.

Atık Merkezi (özel işlemler ve geri dönüşüm süreçleri kullanarak aygıtı uygun şekilde parçalarına ayırıp çözerek) ürünün yapıldığı maddeye geri dönmesini sağlamak yoluyla çevrenin korunmasına yardımcı olur.

Atık Dönüştürme sistemleriyle ilgili daha geniş bilgi için bölgenizdeki yerel Atık Merkeziyle veya ürünü aldığınız perakende satıcıyla iletişim kurunuz.

CE Etiketleme:

LVD (Alçak Gerilim Direktifi: 2006/95/EC)

Güvenlik Kuralları - Ev ve benzeri yerlerde kullanılan elektrik li cihazlar için
Bölüm 1: Genel kurallar

EN 60335-1:2002 + A1:2004 + A11:2004 + A2:2006 + A12:2006 + A13:2008 + A14:2010 + A15:2011

Güvenlik Kuralları- Ev ve benzeri yerlerde kullanılan elektrikli i cihazlar için
Bölüm 2-21: Depolu su ısıtıcılar için özel kurallar

EN 60335-2-21:2003 + A1:2005 + Corr.:2007 + A2:2008

Mahfazalarla sağlanan koruma dereceleri (IP kodu) (elektrik donanımlarında)

EN 60529:1991 + A1:2000

Ev aletleri ve benzeri cihazların oluşturduğu elektromanyetik alanlara insanın maruz kalmasına dair ölçme yöntemleri

EN 62233:2008

Ev ve benzeri yerlerde kullanılan elektrikli cihazlar için güvenlik kuralları
EN 60335-1 altındaki cihazların rutin testlerine ait özel kurallar

EN 50106:2008

EMC (Elektromagnetik Uyumluluk Yönetmeliği: 2004/108/EC)

Elektromanyetik Uyumluluk (EMU)

Bölüm 3-2: Sınır değerler - Harmonik akım emisyonları için sınır değerler (cihazın faz başına giriş akım ≤ 16 a)

EN 61000-3-2:2006 + A1:2009 + A2:2009

Elektromanyetik Uyumluluk (EMU)

Bölüm 3: Sınır değerler- Kısım 8:Beyan akımı 16 a olan cihazlar için alçak gerilim besleme sistemlerindeki gerilim dalgalanmaları ve kırışma sınırları (IEC 1000-3-3:1994)

EN 61000-3-3:2008

Elektromanyetik Uyumluluk

Ev ve benzeri yerlerde kullanılan elektrikli aletler ve benzericihazlar için özellikler
Bölüm 1: Yayılım

EN 55014-1:2006 + A1:2009 + A2:2011

Elektromanyetik Uyumluluk

Ev ve benzeri yerlerde kullanılan cihazlar, aletler ve benzeri cihazlar için bağışıklık kuralları - Ürün aile standardı

EN 55014-2:1997 + A1:2001 + A2:2008

RoHS (Elektrikli ve Elektronik Eşyalardaki Belirli Tehlikeli M addelerin Kullanımının Kısıtlanmasına İlişkin Direktif : RoHS 2 Directive, 2011/65/EU)



GARANTİ Garanti süresi 3 yıldır.



İMALATÇI FİRMA

Ariston Thermo Rus LLC

188676, Leningrad Region, Vsevolozhsk
Industrial Street, House Number 9, LIT.A,
Russian Federation
Tel: +7 (812) 33281 00
e-mail: service.ru@aristonthermo.com

www.ariston.com/ru

İTHALATÇI FİRMA

Ariston Thermo Isıtma ve Soğutma Sistemleri İthalat İhracat ve Dağıtım Ltd. Şti.

Şerifali Mah. Barbaros Cad. Söyleşi Sk.
No: 21 A Blok Ümraniye / İstanbul - Türkiye
Tel: (+90 216) 365 07 00
Faks: (+90 216) 365 07 00
e-mail: info.tr@aristonthermo.com

www.ariston.com

Ücretsiz Danışma Hattı
0800 211 00 68

Müşteri Hizmetleri
444 8 284

VŠEOBECNÉ BEZPEČNOSTNÉ POKYNY

1. **Pokyny a osobitné upozornenia v tejto knižke si prečítajte pozorne, pretože poskytujú dôležité návody, týkajúce sa bezpečnosti počas inštalácie, užívania a údržby.**
Táto knižka je neoddeliteľnou a podstatnou súčasťou výrobku. Musí prístroj neustále sprevádzať aj v prípade, že bude postúpený inému majiteľovi alebo užívateľovi a/alebo preložený na iné zariadenie.
2. Spoločnosť výrobcu nenesie zodpovednosť za prípadné škody na osobách, zvieratách a veciach v dôsledku nevhodného, chybného či nerozumného použitia či nedodržania pokynov uvedených v tomto návode.
3. Inštaláciu a údržbu zariadenia musí zabezpečovať iba odborne kvalifikovaný personál v súlade s pokynmi príslušných odsekov. Používajte iba originálne náhradné diely. Nedodržanie vyššie uvedeného môže ohroziť bezpečnosť a výrobca **nenesie** v týchto prípadoch akúkoľvek zodpovednosť.
4. Súčasti balenia (svorky, plastové vrecúška, penový polystyrén atď.) nenechávajte v dosahu detí, môžu pre ne znamenať nebezpečenstvo.
5. Prístroj môžu používať deti staršie ako 8 rokov a osoby s fyzickým, zmyslovým alebo mentálnym postihnutím alebo bez skúseností či potrebných znalostí iba pod dozorom alebo musia byť najprv poučené, ako majú zaobchádzať s prístrojom a oboznámené s nebezpečím, ktorému sa vystavujú. Prístroj nie je určený na hranie pre deti. Čistenie a údržba, ktorú ma na starosti užívateľ, nesmie byť vykonávaná deťmi bez dozoru.
6. **Je zakázané** dotýkať sa prístroja, ak ste bosí alebo máte mokré časti tela.
7. Pred použitím spotrebiča a po vykonaní riadnej alebo mimoriadnej údržby je vhodné naplniť zásobník prístroja vodou a potom ho dôkladne vyprázdniť, aby ste odstránili prípadné zvyškové nečistoty.
8. Ak je prístroj vybavený elektrickým napájacím káblom, v prípade jeho výmeny sa obráťte na autorizované servisné centrum alebo na kvalifikovaných odborníkov.
9. Na trúbku prívodu vody na spotrebiči je treba naskrutkovať poistný ventil v súlade s národnými normami. Pre krajiny, ktoré prijali normu EN 1487, musí mať bezpečnostná jednotka maximálny tlak 0,7 MPa a musí obsahovať aspoň jeden uzatvárací ventil, spätný ventil, bezpečnostný ventil a zariadenie na prerušenie hydraulického zaťa-

ženia.

10. Ak je zariadenie, ktoré zabraňuje pretlaku (poistný ventil alebo jednotka), nesmie byť odstraňované a musí byť pravidelne spustené, aby sa skontrolovalo, či nie je zablokované alebo či neobsahuje vápenaté usadeniny.
11. Kvapkanie zo zariadenia proti pretlaku je vo fáze nahrievania vody **normálne**. Z tohto dôvodu je potrebné na výpusť, ktorý je ponechaný vždy otvorený, napojiť drenážnu hadicu so sklonom nadol a na mieste, kde nemrzne.
12. Ak sa prístroj nepoužíva počas dlhej doby v miestnosti mrzne, je nevyhnutné ho vyprázdniť a odpojiť od elektrickej siete.
13. Voda s teplotou nad 50 °C, privádzaná do prevádzkových ventilov, môže spôsobiť vážne opareniny. Najväčšiemu riziku sú vystavené deti, postihnuté a staré osoby. Preto odporúčame používať termostatický zmiešavací ventil, ktorý sa pripojí na hadicu vypúšťania vody z prístroja, označený krúžkom červenej farby.
14. V blízkosti a/alebo v kontakte s prístrojom sa nesmie nachádzať žiadny horľavý predmet.
15. Vyhýbajte sa umiestneniu akéhokoľvek predmetu a/alebo prístroja pod ohrievač vody, ktorý by sa mohol napríklad poškodiť eventúalnym únikom vody.

FUNKCIA CYKLU TEPELNEJ DEZINFEKIE (PROTI LEGIONELLE)

Antibakteriálna funkcia sa aktivuje/deaktivuje v používateľskej alebo inštalačnej ponuke (predvolený stav definovaný na NFC). Ak je aktívna, zapne sa ikona na displeji (obr. 3).

Antibakteriálna funkcia ohreje vodu, aby sa zabránilo tvorbe baktérií vo vnútornej nádrži. Antibakteriálny cyklus musíte vykonávať po zapálení (s vybitým superkapacitorom) alebo po približne 30 dňoch (podľa nastavení parametrov NFC) od vtedy, keď bol antibakteriálny stav v poriadku. K tomu dochádza, keď je priemerná teplota vody vyššia, ako nastavená hodnota pre dané obdobie (predvolená hodnota závisí od NFC a môžete ju upraviť v inštalačnej ponuke, antibakteriálny cyklus sa však spravidla uskutočňuje pri 65 °C, aby sa na 1 hodinu zaručila teplota vyššia ako 60 °C).

Keď sa vykonáva antibakteriálny cyklus, bude sa striedavo s hlavným reťazcom zobrazovať reťazec „Antb“.

TECHNICKÉ VLASTNOSTI

Pre technické vlastnosti pozrite údaje na štítku (štítko umiestnené v blízkosti hadice prívodu a vypúšťania vody).

Tabuľka č. 1 - Informácie o výrobku			
Výrobný sortiment	50	80	100
Hmotnosť (kg)	17	22	26
Inštalácia	Függőleges	Függőleges	Függőleges
Model	Pozrite si štítko s vlastnosťami		
SMART	X	X	X
Qelec (kWh)	6,893	7,323	7,455
Qelec, week, smart (kWh)	24,558	25,435	26,002
Qelec, week (kWh)	29,678	32,942	33,778
Plniaci uzáver	M	M	M
L _{wa}	15 dB		
η _{wh}	40,0%	40,0%	40,0%
V40 (L)	65	92	130
Objem (l)	49	75	95

Energetické údaje a ďalšie údaje uvedené na karte výrobku (Príloha A, ktorá tvorí neoddeliteľnú súčasť tejto knižky) sú formulované na základe Smerníc EU 812/2013 a 814/2013.

Výrobky, na ktorých chýba štítko a príslušná karta pre jednotky ohrievačov vody a solárne zariadenia, vyplývajúce z nariadenia 812/2013, nie sú určené na použitie v takýchto jednotkách.

Zariadenie je vybavené inteligentnou funkciou, ktorá vám umožňuje prispôsobiť spotrebu na základe jednotlivých užívateľských profilov. Pri správnej činnosti sa zariadenie vyznačuje dennou spotrebou „Qelec“(Qelec, week, smart/Qelec, week) menšou ako v prípade ekvivalentného zariadenia bez inteligentnej funkcie.

Tento prístroj je v súlade s medzinárodnými normami elektrickej bezpečnosti IEC 60335-1; IEC 60335-2-21. Pripojenie označenia ES na prístroj osvedčuje zhodu s týmito európskymi smernicami a splňuje ich základné požiadavky:

- LVD Low Voltage Directive: EN 60335-1, EN 60335-2-21, EN 60529, EN 62233, EN 50106.
- EMC Electro-Magnetic Compatibility: EN 55014-1, EN 55014-2, EN 61000-3-2, EN 61000-3-3.
- RoHS2 Risk of Hazardous Substances: EN 50581.
- ErP Energy related Products: EN 50440.

Tento výrobok je v súlade s Nariadením REACH.

POKYNY PRE INŠTALÁCIU (pre inštalatéra)

Tento výrobok, s výnimkou vodorovných modelov (tabuľka 1), je zariadenie, ktoré musí byť kvôli správnej činnosti nainštalované do zvislej polohy. Po ukončení jeho inštalácie a pred akýmkoľvek jeho naplnením vodou a zapnutím jeho elektrického napájania, použite nástroj (napr. vodováhu) na kontrolu správneho uvedenia do zvislej montážnej polohy.

Zariadenie slúži na ohrev vody na nižšiu teplotu ako je teplota varu.

Musí byť pripojené do rozvodu úžitkovej teplej vody (TUV), v závislosti na jeho vlastnostiach a kapacite.

Pred pripojením zariadenia je potrebné:

- Skontrolovať, či sú vlastnosti dostačujúce pre potreby zákazníka (vychádzajte z identifikačného štítku).
- Skontrolovať, či inštalácia zariadenia zodpovedá triede ochrany IP (ochrana proti vniknutiu kvapalín) v súlade s platnými normami.
- Prečítať si informácie uvedené na štítku obalu a na štítku s technickými údajmi.

Toto zariadenie bolo navrhnuté pre inštaláciu výhradne vo vnútri miestnosti v súlade s platnými predpismi a ďalej v súlade s nasledujúcimi upozorneniami, týkajúcimi sa:

- **Vlhkosť:** Neinštalujte zariadenie v uzatvorených (nevetraných) a vlhkých miestnostiach.
- **Mrazu:** Neinštalujte zariadenie v prostredí, kde je možný pokles teploty na kritickú hranicu as tým spojené zamrznutie vody.
- **Slnečného žiarenia:** Nevystavujte zariadenie priamemu slnečnému žiareniu a to ani cez sklenené tabule.
- **Práskové/pary/plyny:** Neinštalujte zariadenie v prostredí, kde by bolo vystavené mimoriadne agresívnym účinkom takých látok, ako kyslé výpary, prach alebo nasýtené plyny.
- **Elektrických výbojov:** Neinštalujte zariadenie a nezapájajte ho priamo do elektrického rozvodu, ktorý nie je chránený proti napäťovým výkyvom.

V prípade tehlových stien alebo dierovaných blokov, prekladov s obmedzenou statikou alebo všeobecne v prípade iných murovaných stien ako je uvedené, je potrebné vykonať statickú kontrolu nosného systému.

Nosnosť hákov na uchytienie o stenu musí byť trikrát väčšia, ako je hmotnosť ohrievača plného vody. Odporúča sa použiť háky s priemerom aspoň 12 mm.

Odporúča sa nainštalovať zariadenie čo najbližšie k bodom odberu, za účelom obmedzenia tepelných strát v potrubí (A obr.1).

Miestne normy môžu uvádzať obmedzenia, týkajúce sa inštalácie v kúpeľniach, preto dodržujte minimálne vzdialenosti uvedené v platných normách.

Aby sa uľahčilo jednotlivé zásahy údržby, zabezpečte okolo kaloty voľný priestor minimálne 50 cm pre prístup k elektrickým častiam.

Pripojenie k rozvodu vody

Na pripojenie ku vstupu a výstupu bojlera použite rúrky a spoje, ktoré sú odolné nielen voči prevádzkovému tlaku, ale aj voči teplej vode, ktorá môže bežne dosiahnuť a niekedy prekročiť 90 °C. Preto sa odporúča použiť materiály odolné voči vysokým teplotám.

Zariadenie sa nesmie používať s vodou s tvrdosťou nižšou ako 12 °F, naopak v prípade mimoriadne vysokej tvrdosti vody (vyššej ako 25 °F) odporúčame používanie zmäčkovadla, vhodne kalibrovaného a monitorovaného. V takom prípade nesmie zvyšková tvrdosť klesnúť pod 15 °F.

Naskrutkujte na rúrku pre prívod vody do zariadenia, označený páskou modrej farby, spojku v tvare „T“. Na túto spojku naskrutkujte z jednej strany kohút na vyprázdňovanie bojlera (B obr. 2), s ktorým je možné narábať len s použitím nástroja, a na druhú stranu zariadenie proti pretlaku (A obr. 2).

Bezpečnostná jednotka v súlade s európskou normou EN 1487

V niektorých krajinách sa vyžaduje použitie špecifických hydraulických bezpečnostných zariadení v súlade s požiadavkami miestnych nariadení; je povinnosťou kvalifikovaného inštalatéra povereného inštaláciou výrobku, aby zvážil, či bezpečnostné zariadenie, ktoré vybral, je vhodné.

Medzi bezpečnostné zariadenie a ohrievač vody samotný je zakázané inštalovať akékoľvek prepínacie zariadenia (ventily, kohútiky atď.).

Výstupný výpusť zo zariadenia musí byť pripojený na vypúšťacie potrubie s priemerom najmenej rovnakým, ako je pripojenie zariadenia, cez hrdlo, ktoré umožňuje priestorovú vzdialenosť minimálne 20 mm s možnosťou vizuálnej kontroly. Na rúru rozvodu studenej vody pripojte pomocou flexibilnej hadice vstup bezpečnostnej jednotky, v prípade potreby použite uzatvárací ventil (D obr. 2). Ďalej pripravte vypúšťaciu rúrku pripojenú k výstupu C obr. 2, pre prípad otvorenia vypúšťacieho kohúta.

Pri upevňovaní bezpečnostnej jednotky dbajte, aby ste ju neposúvali na doraz a nepoškodili ju.

V prípade, ak sa tlak v rozvode vody pohybuje na hodnote blízkej nastaveniu ventilu, je potrebné aplikovať čo najbližšie k zariadeniu reduktor tlaku.

V prípade, keď sa rozhodnete pre inštaláciu zmiešavačov (vodovodné kohútiky alebo sprcha), odstráňte z potrubí prípadné nečistoty, ktoré by mohli poškodiť zmiešavače.

Prípojenie k elektrickému rozvodu

Pred inštaláciou spotrebiča je povinné vykonať kontrolu elektrického vedenia a overiť jeho súlad s platnými bezpečnostnými normami, či je v súlade s maximálnym príkonom ohrievača vody (pozri identifikačný štítok) a že prierez káblov pre elektrické zapojenia je vhodný a v súlade s platnými normami.

Výrobca spotrebiča nenesie zodpovednosť za prípadné škody spôsobené neuzmernením spotrebiča či v dôsledku anomálií elektrického napájania.

Pred uvedením do činnosti sa uistite, že napájacie napätie elektrického rozvodu odpovedá menovitej hodnote zariadenia, uvedenej na identifikačnom štítku.

Použitie rozvodiek, predlžovacích káblov a adaptérov je zakázané.

Ďalej je zakázané používať potrubia rozvodu vody, kúrenia a plynu na uzemnenie zariadenia.

Ak je súčasťou zariadenia napájací kábel, v prípade jeho výmeny použijte kábel s rovnakými vlastnosťami (typo H05VV-F 3x1,5mm², priemer 8,5 mm). Napájací kábel (typ H05 V V-F 3x1,5 s priemerom 8,5 mm) sa musí zasunúť do príslušného otvoru, ktorý sa nachádza v zadnej časti zariadenia a musí sa vsúvať dovnútra, až pokiaľ sa nedostane k svorkovnici (**M** Obr. 4) a potom je potrebné jednotlivé vodiče zaistiť dotiahnutím príslušných skrutiiek.

Na vypojenie prístroja zo siete sa musí používať dvojpólový vypínač v súlade s platnými národnými normami (otvorenie kontaktov aspoň na 3 mm, najlepšie, ak je doplnený o poistky).

Uzemnenie zariadenia je povinné a zemiaci vodič (ktorý musí byť žlto-zelenej farby a dlhší ako fázové vodiče) má byť upevnený k svorke označenej symbolom  (**G** Obr. 4).

Ak napájací kábel nie je súčasťou zariadenia, je možné zvoliť jeden z nasledujúcich spôsobov inštalácie:

- zapojenie do pevnej siete s pomocí pevnej trúbky (pokiaľ nie je spotrebič vybavený svorkou kábla), použijte kábel s minimálnym priemerom 3x1,5 mm²;
- pripojenie prostredníctvom kábla (typu H05VV-F 3x1,5mm², priemer 8,5 mm) v prípade, ak je so zariadením dodaná aj káblová prichytka.

Skúšanie a zapnutie spotrebiča

Pred zapnutím spotrebiča ho naplňte vodou z potrubia.

Toto naplnenie vykonáte tak, že otvoríte centrálny ventil domáceho rozvodu a ventil teplej vody až kým nevyjde z nádrže všetok vzduch. Vizualne skontrolujte prípadné úniky vody aj z príruby a podľa potreby mierne dotiahnite.

Zapnite napájanie prostredníctvom vypínača.

POKYNY PRE ÚDRŽBU (pre kvalifikovaný personál)

Skôr, ako sa obrátite na Servisnú službu s podozrením na poruchu, skontrolujte, či porucha nie je spôsobená napríklad dočasným nedostatkom vody alebo prerušením dodávky elektrickej energie.

Pozor: Pred vykonaním akejkoľvek operácie odpojte prístroj od elektrickej siete.

Vyprázdnenie zariadenia

Vyprázdnite spotrebič podľa nasledujúceho postupu:

- zatvorte uzatvárací kohút, ak je nainštalovaný (**D** obr. 2), alebo hlavný kohút prívodu vody rozvodu domácnosti;
- otvorte kohút teplej vody (na umývadle alebo na vani);
- otvorte kohút **B** (obr. 2).

Možná výmena komponentov

Pri vykonávaní údržby na kábli (ref. Y) najskôr odpojte napájací kábel produktu od zásuvky.

Vyberte kábel z puzdra tak, ako je to zobrazené na obr. 3. Dávajte pozor, aby ste nepoškodili jeho časti (obr. 3).

Pravidelná údržba

Ak chcete zaistiť dobrý výkon prístroja, je vhodné vykonať odvápnenie odporu (**R** obr. 8) raz za dva roky (v prítomnosti vody s vysokou tvrdosťou by frekvencia operácie mala byť zvýšená).

Ak nechcete použiť na to určené kvapaliny (v prípade si starostlivo prečítajte bezpečnostné karty prostriedku na odstraňovanie vodného kameňa) tomo, môžete odstrániť vodný kameň jeho zoškrabaním, dajte pozor, aby nedošlo k poškodeniu ochrannej vrstvy vyhrievacieho telesa. Horčíkovú anódu (**N** obr. 8) je treba vymeniť každé dva roky, inak prepadá záruka. V prítomnosti agresívnej vody alebo vody bohatej na chlór sa odporúča skontrolovať stav anódy každý rok.

Pri jej výmene je potrebné odmontovať rezistor a odmontovať ho z opornej konzoly.

POKYNY NA POUŽITIE PRE UŽÍVATEĽA

Vynulovanie/Diagnostika

- **Pri modeloch vybavených takým užívateľským rozhraním ako je znázornené na obrázkoch 3:**
Ak dôjde k výskytu jednej z nižšie popísaných porúch, zariadenie prejde do poruchového stavu (fault) a všetky LED na ovládacom paneli začnú súčasne blikať.
- **Vynulovanie:** Zariadenie vynulujete tak, že ho vypnete a zapnete tlačidlom (⏻) (Poz. **A**). Ak sa po vynulovaní príčina poruchy už nevyskytuje, bude obnovená riadna činnosť zariadenia. V opačnom prípade začnú všetky LED znovu blikať a bude potrebné požiadať o zásah Servisnú službu.

		KÓD	BITOVEJ MAPY	komentáre
NiePremenlivéChyby	ERROR_RELAY_STUCK	0x0001	E22	
	ERROR_DRY_HEATING	0x0002	E25	
	ERROR_NTC_LOW_OVERHEATING	0x0004	E21	
	ERROR_NTC_HIGH_OVERHEATING	0x0008	E21	
	ERROR_BAD_DATA_FLASH	0x0010	E01	
	ERROR_CANT_UNLOCK	0x0020	E09	
PremenlivéChyby	ER3OR_NTC1_SHORTED	0x0001	E20	
	ERROR_NTC1_OPEN	0x0002	E20	
	ERROR_NTC2_SHORTED	0x0004	E20	
	ERROR_NTC2_OPEN	0x0008	E20	
	(free)	0x0010		
	ERROR_INSULATION_FAULT	0x0020	E80	nekontrolované
	(free)	0x0040		
	ERROR_MISSING_COMM	0x0080	E60	nekontrolované
	(free)	0x1000		
	ERROR_NFC_DATA	0x4000	E62	neskontrolované, ak nie je namontované NFC
PremenlivéVarovania	WARNING_HE_FAULT	0x0001	E24	záleží od toho, či sa nachádza NFC-R3[HEF] alebo DataFlash
	WARNING_TOUCH_COMM	0x0002	E63	
	WARNING_ANODE_FAULT	0x0004	E04	záleží od toho, či sa nachádza NFC-R3[AIO]-[AIS] != 00 alebo DataFlash
	WARNING_WIFI_COMM	0x0008	E64	nekontrolované, ak NFC-R3[WIF] = 0
	WARNING_NFC_COMM	0x0010	E61	neskontrolované, ak nie je namontované NFC

- **Vynulovanie:** Zariadenie vynulujete tak, že ho vypnete a zapnete tlačidlom (⏻) (Poz. **A**). Ak sa po vynulovaní príčina poruchy už nevyskytuje, bude obnovená riadna činnosť zariadenia. V opačnom prípade zostane na displeji aj naialej zobrazený chybový kód a bude potrebné požiadať o zásah Servisnú službu.

Funkcia Cyklu Tepelnej Dezinfekcie (Proti Legionelle)

Antibakteriálna funkcia sa aktivuje/deaktivuje v používateľskej alebo inštalačnej ponuke (predvolený stav definovaný na NFC). Ak je aktívna, zapne sa ikona na displeji (obr. 3).

Antibakteriálna funkcia ohreje vodu, aby sa zabránilo tvorbe baktérií vo vnútornej nádrži. Antibakteriálny cyklus musíte vykonávať po zapálení (s vybitým superkapacitorom) alebo po približne 30 dňoch (podľa nastavení parametrov NFC) od vtedy, keď bol antibakteriálny stav v poriadku. K tomu dochádza, keď je priemerná teplota vody vyššia, ako nastavená hodnota pre dané obdobie (predvolená hodnota závisí od NFC a môžete ju upraviť v inštalačnej ponuke, antibakteriálny cyklus sa však spravidla uskutočňuje pri 65 °C, aby sa na 1 hodinu zaručila teplota vyššia ako 60 °C).

Keď sa vykonáva antibakteriálny cyklus, bude sa striedavo s hlavným reťazcom zobrazovať reťazec „Antb“.

Regulácia teploty a aktivácia funkcií zariadenia

- **Pri modeloch vybavených takým užívateľským rozhraním ako je znázornené na obrázkoch 3:**

Stlačte tlačidlo a zapnite zariadenie (obr. A). Nastavte požadovanú hodnotu pomocou tlačidiel „+“ a „-“ podľa teploty zobrazenej na displeji (obr. 3).

V prípade prerušenia napájania, alebo pri vypnutí zariadenia tlačidlom (⏻) (Poz. **A**) zostane v pamäti uložená posledná nastavená teplota.

Počas fázy ohrevu zostane kontrolka rozsvietená.

FUNKCIA ECO

Funkciu Eco môžete aktivovať/deaktivovať stlačením príslušného tlačidla. Keď sa funkcia aktivuje, ikona sa zapne. Funkcia Eco bude produkovať horúcu vodu na základe zvykov zákazníka. Takže za prvý týždeň ušetrí produkt spotrebu vody a obdobia, kedy sa voda používa. Nasledujúce týždne sa bude voda zohrievať na základe predchádzajúcich hodnôt. Ak chcete obnoviť funkciu a spustiť nové obdobie učenia, musíte na 3 sekundy stlačiť tlačidlo ECO (LED kontrolka ECO bude blikať).

Ak používateľ stlačí tlačidlá PLUS alebo MÍNUS počas funkcie Eco, táto funkcia sa deaktivuje. Ak stlačíte SET (Nastaviť), na hlavnom displeji sa zobrazí reťazec „Eco“ (OBR: 3).

Funkcia Eco sa nedá aktivovať v programovacích režimoch.

NÍZKÝ VÝKON

Funkciu nízkeho výkonu môžete aktivovať/deaktivovať stlačením príslušného tlačidla. Keď sa funkcia aktivuje, ikona sa zapne.

Keď je funkcia nízkeho výkonu aktívna, bude sa ohrev po použití vody uskutočňovať nepretržite pri základnom výkone (nastavenom prostredníctvom NFC), takže nastavená hodnota sa udržiava s takmer nulovou hysterézou (nastavenou prostredníctvom NFC): počas tejto fázy je jedinou nevyhnutnosťou na zachovanie nastavenej hodnoty výkon (na maximálnom výkone).

Funkcia nízkeho výkonu sa deaktivuje po zvolení režimu Boost.

Funkciu nízkeho výkonu môžete vybrať v manuálnom režime, režime Eco alebo Program.

POSILNENIE

Funkciu posilnenia môžete aktivovať/deaktivovať stlačením príslušného tlačidla. Keď sa funkcia aktivuje, ikona sa zapne. Počas posilnenia sa bude ohrev po použití vody uskutočňovať nepretržite pri maximálnom výkone (nastavenom prostredníctvom NFC), takže nastavená hodnota sa udržiava s takmer nulovou hysterézou (nastavenou prostredníctvom NFC): počas tejto fázy je jedinou nevyhnutnosťou na zachovanie nastavenej hodnoty výkon (posilnenie pri maximálnom výkone).

Funkcia posilnenia sa deaktivuje, keď je vybraný nízky výkon.

Funkciu posilnenia môžete vybrať v manuálnom režime, režime Eco alebo Program.

RÝCHLE OBNOVENIE

Túto funkciu musíte aktivovať prostredníctvom NFC (vo východiskovom nastavení je deaktivovaná) alebo z používateľskej/inštaláčnej ponuky.

V prípade, že sa spotrebuje väčšie množstvo vody a ak teplota klesne pod 32 °C, ohrev sa uskutočňuje pri maximálnom výkone, aby sa dosiahla teplota pre Shower Ready (K dispozícii na sprchovanie) (nastavená prostredníctvom NFC), takže napájanie je to, ktoré nastavil používateľ.

Funkcia rýchleho obnovenia sa nevykonáva, keď je vybraná možnosť Boost (Posilnenie) alebo ak je nastavená hodnota nižšia ako NFC [SRT].

REŽIM PROGRAM

Používateľ môže nastaviť dva programové režimy, či už samostatne alebo spoločne.

Môžete ich vybrať stlačením tlačidla MODE, kým sa nerozsvietia ikony.

Keď vyberiete P1 alebo P2, môžete nastaviť spotrebu vody stlačením +/- pre zmenu teploty, potvrdiť nastavenie a potom pomocou +/- vybrať čas (30 min. intervaly) a následne resetovať pre potvrdenie.

Keď vyberiete P1 + P2, môžete nastaviť obidva výstupy: najskôr P1, potom P2.

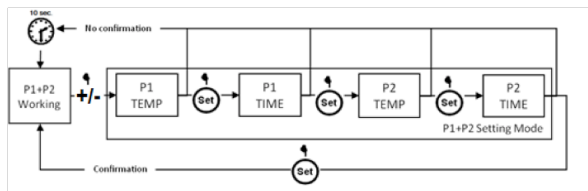

Funkciou režimu Program je zohriať vodu na vybranú teplotu a čas, vypočítaním rýchlosti ohrevu a aktuálnej teploty nádrže. Režim určí čas nevyhnutný na dosiahnutie požadovanej teploty v požadovanom čase. Mimo tohto časového intervalu sa bude teplota udržiavať minimálne na nemrznucej teplote.

REŽIM PRÁZDNINY

Tento režim môžete vybrať stláčaním tlačidla MODE, kým sa nerozsvieti príslušná ikona. Keď nastavíte tento režim, musíte zadať počet voľných dní, aby ste nastavili trvanie režimu Prázdniny, ktorý sa deaktivuje na konci časového intervalu a resetuje predchádzajúci režim. Keď je režim aktívny, zobrazia sa v hlavnom reťazci zostávajúce voľné dni. Ak chcete oddialiť alebo vopred pripraviť režim Prázdniny, stlačte +/-.

Ochrana proti mraznutiu je aktívna počas voľných dní (v prípade T-flex sa uskutočňuje pri vybranom výkone). Keď je po zadaní režimu Prázdniny aktívny antibakteriálny cyklus, musí antibakteriálny cyklus pokračovať.

Nastavenie Požadovanej Hodnoty

Stláčaním tlačidla + alebo - môžete vybrať teplotu nastavenej hodnoty (indikovanej LED kontrolkami teploty s vypnutými ostatnými LED kontrolkami). Po každom stlačení tlačidla teplota stúpne alebo klesne o 10 stupňov. Po 5 sekundách bez činnosti sa nastavená hodnota potvrdí a uloží. Počas nastavovania sa zobrazí množstvo spŕch k dispozícii, ktoré zodpovedajú požadovanej nastavenej hodnote. Vybranú nastavenú hodnotu môžete zobraziť aj stláčaním tlačidla SET.

STAV BLOKOVANIA

Existujú 2 stavy blokovania

- STAV BLOKOVANIA TOUCH

Ak sa zistí chyba dotykového ovládania, stav LED diódy dotykového ovládania nie je určený a nie je možné ho ovládať. Tento stav je signalizovaný blikaním LED diód teploty (rýchle, ak je výrobok zapnutý, pomalé, ak je výrobok vypnutý).

- ĎALŠIE STAVY BLOKOVANIA

V stave blokovania musia byť všetky ikony vypnuté, okrem blikajúcej SERVISNEJ IKONY; v hlavnom reťazci na kryte sa zobrazí chybový kód (OBR. 3). V prípade viacerých chýb sa tieto chyby zobrazujú po poradí.

Ak chcete obnoviť nepremennivú chybu, ak je to možné, musíte stlačiť vypínač na produkte.

ZOSTÁVAJÚCI ČAS

Zostávajúci čas vybranej nastavenej hodnoty môžete zobraziť súčasným stláčaním tlačidla + a -.

Na hlavnej obrazovke sa zobrazia „hodiny: minúty“.

Ak je zostávajúci čas 0, na hlavnej obrazovke sa zobrazí „-“.

NASTAVENIE ČASU

Po zapnutí, po blikaní alebo dlhom vypnutí (2 hodiny) vás kryt požiada o zadanie času potrebného na prevádzku v programovom režime: bliká „00.00“.

Stláčaním +/- môžete vybrať hodiny a potvrdiť ich pomocou tlačidla SET, potom môžete vybrať minúty.

Čas môžete zobraziť stláčením tlačidla SET na 3 sekundy.

POČET SPŔCH

Ikona hore zobrazuje počet spŕch k dispozícii, ktoré zodpovedajú teplote na hlavnej obrazovke, takže:

- Zvyčajne je počet spŕch k dispozícii zobrazený

- v stave nastavenia teploty je zobrazený počet spŕch, ktorý zodpovedá teplote, ktorá sa má nastaviť

Vo všeobecnosti sa počet spŕch zodpovedajúcu danej teplote vypočíta nasledovne:

$$\text{Počet} = 4186 * \text{Objem} * (\text{Tep.} - 10) / (3600000 * 1,4)$$

Tento počet sa musí približne odhadnúť prebytkom alebo nedostatkom, aby sa zabránilo blikaniu ikon.

UŽITOČNÉ INFORMÁCIE (pre používateľa)

Pred vykonaním akejkoľvek operácie čistenia spotrebiča sa ubezpečte, že ste produkt vypli otočením vonkajšieho vypínača do polohy VYP. Nepoužívajte insekticidy, rozpúšťadlá či agresívne čistiace prostriedky, ktoré by mohli poškodiť časti natreté farbou či plastové časti.

Ak je voda na výstupe studená, skontrolujte:

- či je spotrebič pripojený k elektrickému napájaniu a vonkajší vypínač je v polohe ZAP;
- či svieti aspoň LED dióda 40 °C (zn. 1) (pre modely vybavené rozhraním používateľa na obrázkoch 3);

Pokiaľ sa na výstupe kohútikov objavuje para:

Prerušte elektrické napájanie prístroja a obráťte sa na asistenčnú službu.

Pri nedostatočnom prívode zásobovania teplej vody skontrolujte:

- tlak v rozvode vody;
- prípadné prekážky vo vstupných a výstupných potrubiach vody (deformácie alebo usadeniny).

Únik vody zo zariadenia proti pretlaku

Kvapkanie vody zo zariadenia vo fáze ohrevu sa považuje za bežné. Ak však nechcete, aby voda kvapkala, je potrebné nainštalovať expanznú nádobku na prítokovom rozvode.

Ak voda uniká aj mimo ohrevu, nechajte skontrolovať:

- nastavenie zariadenia;
- tlak v rozvode vody.

Upozornenie: Nikdy neupchávajte únikový otvor zariadenia!

POKIAĽ PROBLÉM PRETRVÁVA, V KAŽDOM PRÍPADE, NEPOKÚŠAJTE SA OPRAVOVAŤ PRÍSTROJ SAMI, ALE OBRAŤTE SA VŽDY NA KVALIFIKOVANÉ OSOBY.

Uvedené údaje a vlastnosti nezaväzujú výrobcu a výrobca si vyhradzuje právo na vykonanie zmien považovaných za vhodné bez predošlého upozornenia alebo výmeny.



Tento výrobok je v súlade so smernicou WEEE 2012/19/EU.

Symbol preškrtnutého kontajnera na prístroji alebo na obale oznamuje, že tento výrobok musí byť po ukončení svojej životnosti zlikvidovaný oddelene od zvyšného odpadu. Z týchto dôvodov je povinnosťou užívateľa, aby po ukončení životnosti prístroja odovzdal tento do príslušného centra určeného na diferencovaný zber elektrických a elektronických spotrebičov.

Alternatívne môžete dodať zariadenie, ktorého sa chcete zbaviť, k predajcovi pri kúpe nového rovnakého zariadenia. U predajcov elektronických výrobkov na rozlohe predajnej plochy najmenej 400 m² je možné aj bezplatné dodanie elektronických výrobkov na likvidáciu s rozmermi pod 25 cm, bez povinnosti ďalšej kúpy.

Správne vykonaný separovaný zber odpadu, ktorým je odoslanie nepotrebného prístroja na recykláciu zlučiteľnú so životným prostredím, prispieva k vylúčeniu negatívnych dopadov na životné prostredie a zdravie, a napomáha využívanie a recykláciu materiálov, z ktorých sa prístroj skladá.

OPŠTA BEZBEDNOSNA UPUTSTVA

1. **Pažljivo pročitajte uputstva i upozorenja u ovom priručniku jer predstavljaju važna bezbednosna uputstva za instalaciju, upotrebu i održavanje.**
Ovaj priručnik predstavlja sastavni i osnovni deo proizvoda. Treba da uvek prati uređaj, čak i u slučaju predaje drugom vlasniku ili korisniku i/ili prelasku na drugi sistem.
2. Proizvođač nije odgovoran za štetu nanесenu ljudima, životinjama ili imovini a koja je posledica nepravilne, pogrešne ili nerazumne upotrebe ili nepoštovanja uputstava navedenih u ovoj knjižici.
3. Instalaciju i održavanje mora obaviti stručno, kvalifikovano osoblje na način naveden u odgovarajućim odeljcima. Koristite samo originalne rezervne delove. Ne pridržavanje gore navedenih uputstava može da ugrozi bezbednost i **poništi** svaku odgovornost proizvođača.
4. Delovi ambalaže (spajalice, plastične kese, stiropor itd.) treba da se drže van domašaja dece jer mogu da budu izvor opasnosti.
5. Deca uzrasta od 8 godina i više, kao i osobe sa smanjenim fizičkim, senzornim ili mentalnim sposobnostima i osobe bez iskustva ili neophodnog poznavanja aparata mogu da koriste aparat samo pod nadzorom ili nakon što dobiju uputstva u vezi sa bezbednim korišćenjem aparata uz razumevanje mogućih opasnosti. Deca ne treba da se igraju aparatom. Čišćenje i održavanje za koje je odgovoran korisnik ne treba da obavlja deca bez nadzora.
6. **Zabranjeno je** dodirivanje aparata ako ste bosi ili ukoliko su vam delovi tela mokri
7. Pre korišćenja uređaja nakon intervencije redovnog ili vanrednog održavanja poželjno je napuniti vodom rezervoar uređaja i izvršiti dodatnu operaciju kompletnog pražnjenja sa ciljem uklanjanja eventualnih preostalih nečistoća.
8. Ako je uređaj opremljen električnim kablom za napajanje, u slučaju zamene istog, obratite se ovlašćenom servisnom centru ili profesionalnom kvalifikovanom osoblju.
9. Obavezno zavrnite na ulaznu cev za vodu uređaja, bezbednosni ventil u skladu sa državnim propisima. Za države koje su primenile propis EN 1487, bezbednosna grupa treba da ima maksimalni pritisak 0,7 MPa i treba da obuhvata najmanje jednu slavinu za presretanje, zaporni ventil, bezbednosni ventil, uređaj za prekidanje vodovodnog punjenja.
10. Na uređaju za zaštitu od visokog pritiska, ukoliko je isporučen

zajedno sa aparatom, nije dozvoljeno unositi izmene i isti treba da se povremeno pusti u rad kako bi se proverilo da nije u blokadi i kako bi se uklonile eventualne naslage kamenca.

11. Kapanje iz uređaja za zaštitu od visokog pritiska je **normalno** u fazi zagrevanja vode. Zbog toga je neophodno da se poveže odvod koji se u svakom slučaju ostavlja otvorenim prema atmosferi, sa cevi za drenažu koja se instalira sa neprekidnim nagibom prema dolje, te na mestu bez leda.
12. Neophodno je isprazniti uređaj ako isti treba da stoji van upotrebe duže vreme i/ili na mestu koje je izloženo mrazu.
13. Topla voda koja izlazi iz slavina na temperaturi iznad 50° C može u trenutku da izazove ozbiljne opekotine. Deca, invalidi i starije osobe su posebno izložene ovom riziku. Zbog toga se preporučuje korišćenje termostatičkog ventila za mešanje koji se postavlja na cev za izlaz vode iz aparata obeleženom crvenom bojom zbog raspoznavanja.
14. Nijedan zapaljivi predmet ne sme da se nalazi u kontaktu i/ili u blizini uređaja.
15. Izbegavajte da se postavljate ispod uređaja i ne postavljajte bilo koji predmet koji bi mogao da se ošteti usled curenja vode.

FUNKCIJA "CIKLUS DEZINFEKCIJE TOPLOTOM" (ZA SUZBIJANJE LEGIONELE)

Antibakterijska funkcija se aktivira/deaktivira u korisničkom ili instalatorskom meniju (podrazumevano podešavanje u NFC-u). Ako je aktivna, odgovarajuća ikona se pali na ekranu (sl. 3).

Antibakterijska funkcija greje vodu da bi se izbeglo formiranje bakterija u unutrašnjem rezervoaru. Antibakterijski ciklus treba aktivirati pri uključivanju (pomoću preuzetog SuperCap) ili posle oko 30 dana (u zavisnosti od podešavanja parametara NFC-a) od poslednjeg puta kada je antibakterijsko stanje smatrano zadovoljavajućim. To se postiže kada je prosečna temperatura vode veća od podešene antibakterijske tačke u određenom periodu (unapred definisana vrednost zavisi od NFC-a i može da se izmeni u instalatorskom meniju, ali je obično 65 °C da bi se garantovalo da je temperatura veća od 60 °C u trajanju od 1 sata).

Kada je antibakterijski ciklus u toku, string „Antb“ se prikazuje naizmenično sa glavnim stringom.

TEHNIČKE KARAKTERISTIKE

Tehničke karakteristike aparata pogledajte na nalepnici sa tehničkim podacima (smešteno pokraj ulaznih i izlaznih cevi za vodu).

Tablica 1 - Informacije o proizvodu			
Linija proizvoda	50	80	100
Težina (kg)	17	22	26
Instalacija	Uspravna	Uspravna	Uspravna
Model	Pogledati nalepnicu sa tehničkim karakteristikama		
SMART	X	X	X
Qelec (kWh)	6,893	7,323	7,455
Qelec, week, smart (kWh)	24,558	25,435	26,002
Qelec, week (kWh)	29,678	32,942	33,778
Profil nosivosti	M	M	M
L _{wa}	15 dB		
η _{wh}	40,0%	40,0%	40,0%
V40 (L)	65	92	130
Kapacitet (l)	49	75	95

Energetski podaci iz tablice i daljnji podaci navedeni u Kartici Proizvoda (Prilog A koji predstavlja sastavni deo ovih uputstva) definisani su na osnovu Direktive EU 812/2013 i 814/2013.

"Proizvodi bez nalepnice i odgovarajuće kartice za sklopove bojlera i solarnih uređaja, predviđenih smernicom 812/2013 nisu namenjeni realizaciji tih sklopova."

Ovaj uređaj ima "smart" (pametnu) funkciju koja omogućava da se podesi potrošnja profilima korisnika. Ako pravilno radi, uređaj ima dnevnu potrošnju "Qelec*" (Qelec, week, smart/Qelec, week)" manje od istovetnog uređaja koji nema funkciju "smart".

Ovaj je aparat u skladu s međunarodnim propisima iz oblasti električne bezbednosti IEC 60335-1; IEC 60335-2-21. CE znak koji se nalazi na aparatu potvrđuje usklađenost sa sledećim EZ Direktivama čijim osnovnim zahtevima udovoljava:

- LVD Low Voltage Directive / Direktiva o niskom naponu: EN 60335-1, EN 60335-2-21, EN 60529, EN 62233, EN 50106.
- EMC Electro-Magnetic Compatibility / Direktiva o elegromagnetnoj kompatibilnosti: EN 55014-1, EN 55014-2, EN 61000-3-2, EN 61000-3-3.
- RoHS2 Risk of Hazardous Substances / Rizik zbog opasnih tvari: EN 50581.
- ErP Energy related Products / Energetski povezani proizvodi: EN 50440.

Ovaj proizvod je u skladu s Pravilnikom REACH.

INSTALACIONE NORME (za instalatera)

Ovaj proizvod, izuzev vodoravnih modela (Tablica 1) je aparat koji treba da instalirate u vertikalnom položaju kako bi on pravilno radio. Na kraju instaliranja, a pre svakog punjenja vodom i električnog napajanja istog, upotrebite kontrolnu alatku (na primer labelu), kako biste proverili vertikalnost montaže.

Uređaj služi za zagrevanje vode na temperaturu nižoj od temperature vrenja.

Potrebno ga je spojiti na mrežu za dovod vode dimenzionisanu na temelju njegove delotvornosti i kapaciteta.

Pre nego što povežete uređaj, morate:

- proveriti da osobine (pogledajte podatke na natpisnoj pločici) zadovoljavaju potrebe mušterije;
- utvrditi da je instalacija u skladu sa stepenom IP (zaštita od prodiranja tečnosti) uređaja, po važećim propisima;
- pročitati sve što se nalazi na nalepnici pakovanja i na pločici sa karakteristikama.

Ovaj je uređaj osmišljen za postavljanje isključivo unutar prostorija, u skladu sa važećim propisima, a pored toga zahteva i poštovanje upozorenja koja slede a odnose se na prisustvo:

- **vlage** - nemojte uređaj instalirati u zatvorenim (ne provetrenim) i vlažnim prostorijama;
- **leda** - nemojte uređaj instalirati u prostorijama u kojima može doći do kritičnog sniženja temperature sa opasnošću stvaranja leda;
- **sunčevih zraka** - nemojte uređaj izlagati direktno sunčevim zracima pa ni kad postoje staklena vrata/prozor;
- **prašine/para/gas** - nemojte uređaj postavljati u prostorima sa naročito agresivnom atmosferom koja sadrži kisele pare, prašinu ili je zasićena gasom;
- **električnih pražnjenja** - nemojte uređaj postavljati direktno na električne vodove koji nisu zaštićeni od skokova napona.

Kod zidova od cigle ili onih izgrađenih od bušene blok-cigle, pregrada ograničene statičnosti ili opšte zidne gradnje drugačije od navedenih, potrebno je prethodno proveriti statičnost nosivog sistema.

Kuke za vešanje na zid moraju biti takve da mogu podneti trostruku težinu grejača punog vode. Preporučuju se nosači sa najmanje 12 mm obima.

Uređaj bi trebao biti instaliran što je bliže moguće mestu upotrebe kako bi se smanjili termički gubici (A sl.1).

Lokalne odredbe mogu imati ograničenja u vezi instalacije u kupatilima. Radi toga držite se minimalnih udaljenosti koje navode te odredbe.

Da bi se olakšalo razno održavanje, treba da ostavite najmanje 50 cm slobodnog prostora oko poklopca da biste mogli pristupiti električnim delovima.

Priključivanje na vodovodnu mrežu

Spojiti ulaz i izlaz bojlera cevima ili priključcima otpornim ne samo na pritisak, već i na visoku temperaturu vode, koja u proseku dostiže a može i preći temperaturu od 90°C. Zbog toga se ne preporučuju materijali koji nisu otporni na tako visoke temperature.

Uređaj ne sme raditi sa vodom čija je tvrdoća niža od 12°F i obrnuto, sa vodom čija je tvrdoća veoma visoka (viša od 25 °F), savetuje se korišćenje prikladno kalibrisanog i nadziranog omekšivača vode, u tom slučaju se tvrdoća vode ne sme spustiti ispod 15°F.

Na jedan izlaz "T" komada navijte slavinu za pražnjenje bojlera (B sl.2), koja se može odvijati samo uz upotrebu alata. Na drugi izlaz "T" komada navijte sigurnosni ventil (A sl.2). Sigurnosni ventil bi trebao biti baždaren na vrednost od maksimalno 0,8 Mpa (8 bar), i trebao bi biti u skladu sa važećim nacionalnim standardima.

Bezbednosna grupa u skladu sa Evropskim Standardom EN 1487

Neke bi države mogle da zahtevaju upotrebu drugih posebnih hidrauličkih bezbednosnih sredstava koja odgovaraju lokalnim zakonskim zahtevima; zadatak je kvalifikovanog instalatera koji je zadužen za instalaciju proizvoda da proceni ispravnu podobnost bezbednosnog sredstva koje se ima nameru koristiti.

Zabranjuje se postavljanje bilo kakve naprave za presretanje (ventila, slavine, itd.) između bezbednosnog uređaja i samog bojlera.

Odvodni izlaz uređaja treba da se spoji na cev za odvod čiji je prečnik barem jednak prečniku cevi za spajanje na uređaj, pomoću suda koji omogućava vazдушnu udaljenost od najmanje 20 mm i mogućnost vizuelne kontrole. Pomoću fleksibilne cevi, spojite na cev hladne vode iz mreže, ulaz bezbednosne grupe i ako je potrebno koristite slavinu za presretanje (D sl. 2). Osim toga, odvodna cev na izlazu C sl.2 je potrebna ako dođe do pražnjenja.

Kod pritezanja bezbednosne grupe nemojte da je forsirate i nemojte da na njoj vršite izmene.

Ako je pritisak u mreži blizu podešenog pritiska na ventilu, biti će potrebno postavljanje redukcionog ventila što dalje od uređaja. Da bi izbegli bilo kakvu štetu na mešalicama (slavine ili tuša) potrebno je odstraniti sve nečistoće iz cevi.

Električno spajanje

Neophodno je, pre instalacije uređaja, obaviti preciznu kontrolu električnog uređaja i proveriti usaglašenost sa važećim bezbednosnim propisima, da je adekvatan u odnosu na maksimalnu potrošnju bojlera (vidi podatke sa pločice) i da je debljina kablova za električno povezivanje prikladna i u skladu sa važećim propisima.

Proizvođač uređaja nije odgovoran za eventualnu štetu uzrokovanu neobavljenim uzemljenjem uređaja ili anomalija u električnom napajanju.

Pre puštanja u rad, proverite da napon električne mreže odgovara veličini navedenoj na natpisnoj pločici uređaja.

Zabranjeni su lopovi, produžni kablovi i adapteri.

Zabranjeno je korišćenje za uzemljenje hidrauličkih cevi uređaja, grejanja ili dovoda gasa.

Ako je uređaj opremljen električnim kablom, ili ako ga treba zameniti, koristite kabl istih karakteristika (tip H05VV-F 3x1,5 prečnika 8,5 mm). Električni kabl (tipa H05VV-F 3x1,5 prečnika 8,5 mm) treba provući kroz odgovarajući otvor na zadnjoj strani uređaja sve do stezaljki (**M** sl. 4), a na kraju pojedinačno blokirati žice zatezanjem odgovarajućih vijaka.

Za isključivanje uređaja sa mreže treba da koristite dvopolni prekidač u skladu sa važećim nacionalnim propisima (otvaranje kontakata najmanje 3 mm, po mogućnosti opremljeni osiguračima).

Uzemljenje uređaja je obavezno, a kabl uzemljenja (koji mora biti žuto-zeleni i duži od kabla faze) treba učvrstiti na stezaljku blizu simbola  (**G** sl. 4).

Ako uređaj nema električni kabl, treba izabrati jedan od sledećih načina postavljanja:

- priključivanje na fiksnu mrežu sa krutom cevi (ako je aparat opremljen držačem kabla), treba da se koristi kabl sa minimalnim presekom 3x1,5 mm²;
- sa fleksibilnim kablom (tip H05VV-F 3x1,5 mm², prečnik 8,5 mm) ako je aparat opremljen sa držačem kabla.

Testiranje i uključanje uređaja

Pre uključivanja uređaja, napunite ga vodom iz mreže.

Da bi to uradili, otvorite glavni ventil vodovodne mreže i slavinu tople vode toliko dugo dok ne izađe sav vazduh iz rezervoara. Proverite da nema curenja, proverite prirubnicu i malo je pritegnite ako je potrebno.

Spojite uređaj na električno napajanje preko prekidača.

ODRŽAVANJE (za kvalifikovano osoblje)

Prima di chiedere comunque l'intervento dell'Assistenza Tecnica per un sospetto guasto, verificare che il mancato funzionamento non dipenda da altre cause quali, ad esempio, temporanea mancanza di acqua o di energia elettrica.

Pažnja: pre bilo kakve radnje, isključite aparat sa električne mreže.

Pražnjenje uređaja

Ispraznite aparat na sledeći način:

- Zatvorite slavinu, ako je instalirana (**D** Sl. 2), u suprotnom slučaju, zatvorite glavnu slavinu kućnog uređaja;
- otvorite toplu vodu na slavini (na umivaoniku ili kadi)
- otvorite ispusni ventil **B** (sl.2).

Moguća zamena komponenti

Da biste obavili intervenciju na kablju (ref. Y), prvo isključite kabl za napajanje proizvoda iz utičnice.

Uklonite ga iz kućišta, kao što je prikazano na sl. 3, obračujući pažnju na sastavne komponente (sl. 3).

Periodično održavanje

Za održavanje dobre efikasnosti uređaja poželjno je da se provede čišćenje kamenca sa otpornika (**R** sl. 8) otprilike svake dve godine (u prisustvu voda visoke tvrdoće, učestalost ove operacije treba da se poveća).

Ako za čišćenje ne želite da koristite hemikalije za tu namenu (u tom slučaju pažljivo pročitajte bezbednosni list sredstva za uklanjanje kamenca), izmrvite naslage kamenca pritom pazeći da ne oštetite zavojnicu grejača.

Anoda od magnezijuma (**N** br. 8) se mora zameniti svako dve godine, u suprotnom garancija neće važiti. U prisustvu agresivnih voda ili bogatih hloridima se savetuje da proverite stanje anode svako dve godine. Da bi ste je skinuli treba skinuti grejući element i odvititi je sa nosača.

UPUTSTVO ZA KORISNIKA

Resetovanje/dijagnoza

- **Kod modela sa korisničkim menijem prikazanim na slikama 3:** u trenutku u kojem dođe do jednog od dole opisanih kvarova, uređaj „ulazi“ u stanje kvara i sve led diode na kontrolnoj ploči istovremeno trepću.
- **Resetovanje:** za resetovanje uređaja, ugasisite i upalite aparat pomoću tastera (⏏) (slovo **A**). Ako uzrok kvara nestane u trenutku resetovanja, uređaj nastavlja sa uobičajenim radom. U suprotnom, sve led diode nastavljaju treptati i morate zatražiti intervenciju tehničkog servisa.

		BITMAP	ŠIFRA	komentari
Trajne greške	ERROR_RELAY_STUCK	0x0001	E22	
	ERROR_DRY_HEATING	0x0002	E25	
	ERROR_NTC_LOW_OVERHEATING	0x0004	E21	
	ERROR_NTC_HIGH_OVERHEATING	0x0008	E21	
	ERROR_BAD_DATA_FLASH	0x0010	E01	
	ERROR_CANT_UNLOCK	0x0020	E09	
Privremene greške	ER3OR_NTC1_SHORTED	0x0001	E20	
	ERROR_NTC1_OPEN	0x0002	E20	
	ERROR_NTC2_SHORTED	0x0004	E20	
	ERROR_NTC2_OPEN	0x0008	E20	
	(free)	0x0010		
	ERROR_INSULATION_FAULT	0x0020	E80	nije verifikovano
	(free)	0x0040		
	ERROR_MISSING_COMM	0x0080	E60	nije verifikovano
	(free)	0x1000		
	ERROR_NFC_DATA	0x4000	E62	nije verifikovano ako NFC nije instaliran
Privremeni alarmni signali	WARNING_HE_FAULT	0x0001	E24	zavisí od NFC-R3[HEF] ako postoji ili od DataFlasha
	WARNING_TOUCH_COMM	0x0002	E63	
	WARNING_ANODE_FAULT	0x0004	E04	zavisí od NFC-R3[AIO]-[AIS]=00 ako postoji ili od DataFlasha
	WARNING_WIFI_COMM	0x0008	E64	nije verifikovano ako je NFC-R3[WIF] = 0
	WARNING_NFC_COMM	0x0010	E61	nije verifikovano ako NFC nije instaliran

- **Resetovanje:** za resetovanje uređaja, ugasisite i upalite aparat pomoću tastera (⏏) (slovo **A**). Ako uzrok kvara nestane u trenutku resetovanja, uređaj nastavlja sa uobičajenim radom. U suprotnom, digitalni pokazivač nastavlja pokazivati šifru greške i morate zatražiti intervenciju tehničkog servisa.

Funkcija "Ciklus Dezinfekcije Toplotom" (Za Suzbijanje Legionele)

Antibakterijska funkcija se aktivira/deaktivira u korisničkom ili instalatorskom meniju (podrazumevano podešavanje u NFC-u). Ako je aktivna, odgovarajuća ikona se pali na ekranu (sl. 3).

Antibakterijska funkcija greje vodu da bi se izbeglo formiranje bakterija u unutrašnjem rezervoaru. Antibakterijski ciklus treba aktivirati pri uključivanju (pomoću preuzetog SuperCap) ili posle oko 30 dana (u zavisnosti od podešavanja parametara NFC-a) od poslednjeg puta kada je antibakterijsko stanje smatrano zadovoljavajućim. To se postiže kada je prosečna temperatura vode veća od podešene antibakterijske tačke u određenom periodu (unapred definisana vrednost zavisí od NFC-a i može da se izmeni u instalatorskom meniju, ali je obično 65 °C da bi se garantovalo da je temperatura veća od 60 °C u trajanju od 1 sata).

Kada je antibakterijski ciklus u toku, string „Antb“ se prikazuje naizmenično sa glavnim stringom.

Podešavanje temperature i aktiviranje funkcija aparata

- **Kod modela sa korisničkim menijem prikazanim na slikama 3:**

Da biste uključili uređaj, pritisnite taster (ref. A). Podesite željenu temperaturu pomoću dugmadi „+“ i „-“ gledajući dostignutu temperaturu na ekranu (sl. 3).

Ako nestane struje ili aparat isključite pomoću dugmeta (⏏) (slovo **A**), ostaje zadata poslednja postavljena temperatura.

LED lampica ostaje upaljen tokom grejanja.

FUNKCIJA ECO

Funkcija Eco se aktivira/deaktivira pritiskom na odgovarajuće dugme. Ako je funkcija aktivirana, pali se odgovarajuća ikona.

Funkcija Eco ima za cilj stvaranje tople vode u skladu sa navikama korisnika. Stoga prve nedelje proizvod memorise prekid u korišćenju i periode u kojima se dešavaju. U narednim nedeljama se greje voda u skladu sa onim što je prethodno memorisano. Ako korisnik želi da resetuje funkciju i pokrene novi period memorisanja, mora da pritisne dugme ECO u trajnju od 3 sekunde (lampica Eco treperi).

Ako se tokom rada funkcije Eco pritisne dugmad PLUS ili MINUS, funkcija se deaktivira. Ako se pritisne SET, string „Eco“ se prikazuje na glavnom ekranu (sl. 3).

Eco ne može da se aktivira u programiranim režimima.

NISKA SNAGA

Funkcija niske snage se aktivira/deaktivira pritiskom na odgovarajuće dugme. Ako je funkcija aktivirana, pali se odgovarajuća ikona.

Ako je niska snaga aktivna, grejanje vode posle uključivanja se obavlja u stalnom režimu sa niskom snagom (podešenom preko NFC-a), stoga se setpoint održava sa skoro nulom histerezom (podešeno preko NFC-a); tokom ove faze snaga je onolika kolika je potrebna za održavanje setpointa (maksimalno).

Niska snaga se deaktivira ako se izabere Boost.

Niska snaga se može birati u ručnom režimu, Eco ili programima.

FUNKCIJA BOOST

Funkcija Boost se aktivira/deaktivira pritiskom na odgovarajuće dugme. Ako je funkcija aktivirana, pali se odgovarajuća ikona.

U funkciji Boost, grejanje vode koje je aktivno posle uključivanja se obavlja u stalnom režimu sa maksimalnom snagom (podešenom preko NFC-a), stoga se setpoint održava sa skoro nulom histerezom (podešeno preko NFC-a); tokom ove faze snaga je onolika kolika je potrebna za održavanje setpointa (maksimalni boost).

Boost se deaktivira ako se izabere niska snaga.

Može se birati u ručnom režimu, Eco ili programima.

BRZI OPORAVAK

Ova funkcija treba da se aktivira preko NFC-a (podrazumevano je deaktivirana) ili u korisničkom/instalatorskom meniju. Ako se utvrdi veliki prekid i temperatura vode padne ispod 32 °C, grejanje se obavlja sa maksimalnom snagom da bi se dosegla temperatura za trenutno tuširanje (podešena preko NFC-a), tako da je snabdevanje onakvo kakvo je podesio korisnik.

Brzi oporavak se ne aktivira ako je izabrana funkcija Boost ili ako je setpoint manji od NFC-a [SRT].

REŽIM PROGRAMA

Korisnik može da podesi dva režima programa odvojeno ili zajedno.

Mogu da se izaberu pritiskom na dugme MODE dok se ne upale odgovarajuće ikone.

Kada se izabere P1 ili P2, moguće je da se obavi podešavanje pritiskom na +/- za promenu temperature, potvrdi i posle pomoću +/- izabere vreme (korak od 30 minuta) i ponovo potvrdi.

Kada je izabrano P1+P2, moguće je podesiti oba: prvo P1, pa P2.

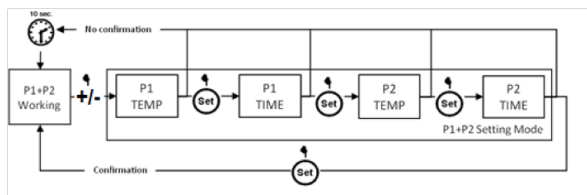

Programirani režim ima mogućnost za grejanje vode na izabranu temperaturu i u izabrano vreme računajući brzinu grejanja i temperaturu protočnog rezervoara. Ovaj režim smanjuje potrebno vreme za dostizanje željene temperature u željenom trenutku. Van ovog podešenog vremena temperatura se održava makar na temperaturi antifrizna.

REŽIM ODMORA

Korisnik može da izabere ovaj režim pritiskom na dugme MODE dok se ne upali odgovarajuća ikona.

Kada se izabere ovaj režim, mora da se unese broj dana odmora da bi se odredilo trajanje režima koji će se sam deaktivirati kada istekne ovaj period vremena i ponovo će se aktivirati prethodni režim. Određeni dani odmora se prikazuju na glavnom ekranu dok je režim aktivan. Mogu da se izmene pritiskom na dugmad +/- da bi se pomerilo na kasnije ili ranije deaktiviranje režima odmora.

Tokom odmora je aktivna antifriz zaštita (vrši se u jačini izabranoj u slučaju T-flex).

Ako je aktivan antibakterijski ciklus kada se aktivira režim odmora, treba da se nastavi.

Podošavanje Setpointa

Pritiskom na dugme PIŪ (VIŠE) ili MENO (MANJE) korisnik može da izabere temperaturu setpointa (naznačena je lampicama temperature dok su druge lampice ugašene). Svaki pritisak povećava ili smanjuje temperaturu podešavanja za 10 stepeni. Posle 5 sekundi bez radnji setpoint se potvrđuje i memorise. Broj tuširanja koji odgovara željenom setpointu se prikazuje tokom faze podešavanja. Izabrani setpoint se može prikazati i pritiskom na taster SET.

STANJE ZASTOJA

Postoje dva moguća stanja zastoja:

- STANJE ZASTOJA KOMANDI NA DODIR

Ukoliko se detektuje greška komandi na dodir, stanje LED lampica za dodir je neodređeno i njima se ne može upravljati.

Ovo stanje se prikazuje treperenjem LED lampica za temperaturu (brzo ukoliko je proizvod uključen, a sporo ukoliko je isključen).

- DRUGO STANJE BLOKIRANJA

U stanju blokiranja sve ikone treba da budu ugašene i ikona SERVICE treba da treperi; šifra greške se prikazuje na glavnom stringu na poklopcu (sl. 3). Ako se potvrdi više njih, treba da se prikažu jedna za drugom.

Da biste resetovali privremenu grešku, ako je moguće, morate da pritisnete taster ON/OFF da biste isključili/uključili proizvod.

PREOSTALO VREME

Možete da prikažete preostalo vreme grejanja vode do dostizanja izabranog setpointa tako što ćete istovremeno pritisnuti dugmad PIŪ (VIŠE) i MENO (MANJE).

Glavni ekran će prikazivati „sati:minuti“.

Ako je preostalo vreme 0, glavni ekran će prikazivati „-“.

PODEŠAVANJE VREMENA

Pri uključivanju posle treperenja uređaja ili posle dugog nestanka struje (2 sata), na ekranu će od vas biti traženo da unesete vreme da bi uređaj radio u režimu programa: na ekranu treperi „00.00“.

Pritiskom na +/- možete da izaberete i potvrdite pomoću SET, pa možete da izaberete i minute.

Vreme može da se prikaže i pritiskom na taster SET u trajanju od 3 sekunde.

BROJ TUŠIRANJA

Gornje ikone pokazuju broj tuširanja koja odgovaraju temperaturi prikazanoj na glavnom stringu; stoga:

- Obično je prikazan broj dostupnih tuširanja

- Prilikom podešavanja temperature se prikazuje broj tuširanja koji odgovara temperaturi koja se podešava

Generalno se broj tuširanja koji odgovara datoj temperaturi ovako izračunava:

$$\text{Br.} = 4186 * \text{Obim} * (\text{Temp} - 10) / (3600000 * 1,4)$$

Ovaj broj treba da bude približan u slučaju viška ili defekta kako bi se izbeglo treperenje ikona.

KORISNE INFORMACIJE (za korisnika)

Pre obavljanja bilo koje operacije čišćenja uređaja, uverite se da ste isključili proizvod i stavili spoljni prekidač u položaj OFF. Nemojte koristiti insekticide, rastvarače ili agresivne deterdžente koji bi mogli oštetiti obojene delove ili one od plastičnog materijala.

Ako voda izlazi hladna proverite sledeće:

- da je uređaj spojen na električno napajanje i da je spoljni prekidač u položaju ON (Uključen).
- da je barem led svetlo za 40 °C (Ref. 1) uključeno (za modele opremljene korisničkim interfejsom predstavljenim na slikama 3);

U slučaju postojanja pare na izlazu iz slavina:

Isključite električno napajanje uređaja i stupite u kontakt sa tehničkim servisom.

U slučaju nedovoljnog protoka tople vode, proverite:

- pritiska u vodovodnoj mreži;
- da nema začepjenja ulaznih i izlaznih cevi za vodu (deformacije ili naslaga)..

Voda kaplje na sigurnosnom uređaju

Uokom faze grejanja, voda može curiti na ventilu. To je normalno. Da bi izbegli kapljanje, ekspanziona posuda odgovarajuće veličine trebala bi biti postavljena.

Ako se curenje nastavi i tokom perioda bez grejanja, proverite:

- kalibraciju uređaja;
- mrežni pritisak vode.

Pažnja: Nikada nemojte začepljivati otvor za pražnjenje iz uređaja!

U SLUČAJU DA SE PROBLEM NE REŠI, NE POKUŠAVAJTE DA SAMI POPRAVITE APARAT, NEGO SE UVEK OBRATITE KVALIFIKOVANOM OSOBLJU.

Tehnički podaci i karakteristike nisu obavezujući i proizvođač zadržava pravo da napravi potrebne izmene i modifikacije koje će biti potrebne bez prethodnog obaveštenja ili zamene.



Ovaj uređaj je u skladu sa propisima WEEE 2012/19/EU.

Simbol precrtane korpe na aparatu ili na pakovanju, označava da proizvod nakon isteka radnog veka treba da se odloži odvojeno od ostalog otpada. Iz tog razloga korisnik treba da preda aparat koji je na završetku svog radnog veka podobnim opštinskim centrima za odvojeno odlaganje električnog i elektronskog otpada.

Kao alternativa samostalnom upravljanju, aparat koji želite odložiti, možete da predate trgovcu u momentu kupovine novog aparata jednake vrste. Kod trgovaca elektronskim proizvodima čiji je prodajni prostor najmanje 400 m², moguće je također da se besplatno preda, bez obaveze kupovine, elektronske proizvode koje želite da odložite a čije su mere manje od 25 cm. Odgovarajuće odvojeno odlaganje aparata za njihovo naknadno korišćenje nakon reciklaže, obrade i odgovarajućeg odlaganja u skladu sa zaštitom okoline doprinosi izbegavanju mogućih negativnih uticaja na okruženje i zdravlje i podržava ponovno korišćenje i/ili reciklažu materijala od kojih je uređaj napravljen.

SPLOŠNA VARNOSTNA NAVODILA

1. **Pozorno preberite navodila in opozorila v knjižici, saj le-ta vsebujejo pomembna navodila za varno namestitvev, uporabo in vzdrževanje**
Knjižica je sestavni in bistveni del izdelka. Napravo mora spremljati tudi, če le-to prepustite drugemu lastniku ali uporabniku in/ali jo premestite v drug obrat.
2. Podjetje proizvajalec ni odgovorno za morebitne poškodbe oseb, živali in stvari, nastale zaradi nepravilne, napačne in nerazumne uporabe ali zaradi neupoštevanja navoni, navedenih v tem priročniku.
3. Namestitvev in vzdrževanje aparata mora izvesti strokovno kvalificirano osebje na način, naveden v pripadajočih odstavkih. Uporabiti je treba izključno originalne nadomestne dele. Neupoštevanje zgor- njih navodil lahko ogrozi varnost in hkrati **odveže** proizvajalca vsakršne odgovornosti.
4. Deli embalaže (sponke, plastične vrečke, ekspanzirani stiropor, itd.) ne smejo biti dosegljivi otrokom, saj predstavljajo vir nevarnosti.
5. Napravo lahko uporabljajo otroci, ki so stari več kot 8 let in osebe z zmanjšanimi telesnimi, zaznavnimi ali umskimi sposobnostmi, ali osebe brez izkušenj ali potrebnega znanja, če so pod nadzorom ali potem, ko so dobile navodila za varno uporabo naprave in razumejo nevarnosti, ki iz tega izhajajo. Otroci se z napravo ne smejo igrati. Čiščenja in vzdrževanja ne smejo izvajati otroci brez nadzora.
6. **Prepovedano se je** dotikati naprave, če ste bos ali je vaša obleka mokra.
7. Preden začnete uporabljati napravo in po rednem ali izrednem vzdrževalnem posegu je priporočljivo napolniti rezervoar naprave z vodo in nato izvesti popolno izpraznjenje, tako da odstranite morebitne preostale nečistoče.
8. Če ima naprava električni napajalni kabel, se v primeru zamenjave le tega obrnite na pooblaščen servis ali kvalificirano strokovno osebje.
9. Na cev aparata za dovod vode je treba namestiti varnostni ventil, in sicer skladno z nacionalnimi normami. V državah, ki so sprejele normo EN 1487, sme biti varnostna enota z najvišjim tlakom 0,7 MPa in vključevati vsaj: en vmesni ventil, en zaustavitveni ventil, varnostni ventil, napravo za prekinitev hidravličnega toka.
10. Na prenapetostni zaščitni napravi (ventil ali varnostna enota) ne smejo biti izvedeni nedovoljeni posegi in jo je potrebno redno zaganjati ter tako preverjati, da se ni blokirala in odstranjevati

morebitne usedline vodnega kamna.

11. Kapljanje iz naprave v primeru prenapetosti je v fazi segrevanja vode **običajno**. Zato je na odtok, ki bo vseeno vedno ostal odprt navzven v okolje, drenažno cev, ki visi navzdol, in sicer v prostoru, kjer ni ledu.
12. Napravo je v primeru, da bi bila dalj časa neuporabljena v prostoru, kjer lahko pride do zmrzovanja, treba izprazniti in izključiti iz električnega omrežja.
13. Topla voda, ki ima temperaturo višjo od 50° C in pride iz vodovodne pipe, lahko povzroči takojšnje in resne opekline. Otroci, invalidi in starejše osebe so bolj izpostavljeni temu tveganju. Zato vam svetujemo, da uporabljate termostatski mešalni ventil, ki ga privijete na izhodno cev za vodo iz naprave, ki je označena z oznako rdeče barve.
14. V stiku z in/ali v bližini naprave ne sme biti nobenega vnetljivega predmeta.
15. Ne zadržujte se pod aparatom in pod njega ne postavljajte nobenih predmetov, ki ga lahko morebitno puščanje vode poškoduje.

FUNKCIJA "CIKEL TERMIČNE DEZINFEKCIJE" (PROTI LEGIONELI)

Protibakterijska funkcija se vključuje/izključuje v meniju uporabnika ali inštalaterja (odvisno od prednastavljenega stanja NFC-naprave). Če je vključena, se prižge ustrežajoča ikona na zaslonu (slika 3).

Protibakterijska funkcija segreje vodo, da se tako prepreči naselitev bakterij v notranjem rezervoarju. Protibakterijski cikel je treba opraviti ob zagonu (z izpraznjenim superkondenzatorjem) ali po okrog 30 dneh (odvisno od nastavitve parametrov NFC) od zadnjč, ko so bili vzpostavljeni ustrezni protibakterijski pogoji. To se zgodi, kadar je povprečna temperatura vode višja od protibakterijske nastavitve set-point za določeno obdobje (prednastavljena vrednost je odvisna od NFC-naprave in jo je mogoče spremeniti v meniju inštalaterja, običajno pa se protibakterijski cikel izvede s temperaturo 65 °C, kar zagotavlja, da je temperatura za obdobje 1 ure višja od 60 °C).

Ko se izvaja protibakterijski cikel, se niz "Antb" in glavni niz prikazujeta izmenično.

TEHNIČNE ZNAČILNOSTI

Za tehnične značilnosti se obrnite na podatke na tablici s podatki (nalepka se nahaja v bližini cevi za vhod in izhod vode).

Tabela 1 - Informacije o izdelku			
Model izdelka	50	80	100
Teža (kg)	17	22	26
Namestitev	Vertikalna	Vertikalna	Vertikalna
Model	Poglejte tablico z značilnostmi		
SMART	X	X	X
Qelec (kWh)	6,893	7,323	7,455
Qelec, week, smart (kWh)	24,558	25,435	26,002
Qelec, week (kWh)	29,678	32,942	33,778
Obremenitveni profil	M	M	M
L _{wa}	15 dB		
η _{wh}	40,0%	40,0%	40,0%
V40 (L)	65	92	130
Volumen (l)	49	75	95

Energijski podatki v tabeli in dodatni podatki, navedeni na listu izdelka (Priloga A, ki je integralni del te knjižice), so določeni na osnovi Direktiv EU 812/2013 in 814/2013.

"Izdelki, ki te etikete in etikete o sklopih grelnikov in naprav na sončno energijo, predvidenih z uredbo 812/2013, nimajo, niso namenjeni uporabi v takšnih sklopih.

Naprava je opremljena s pametno funkcijo, ki omogoča prilagajanje porabe profilom uporabnikov. Pri pravilnem obratovanju ima naprava dnevno porabo »Qelec*(Qelec, week, smart/Qelec, week)« manjšo kot enak izdelek brez pametne funkcije.

Ta naprava je skladna z mednarodnimi normami za električno zaščito IEC 60335-1; IEC 60335-2-21. Prisotnost oznake CE na napravi pomeni, da je naprava skladna z naslednjimi evropskimi direktiva- mi in njihovimi bistvenimi zahtevami:

- LVD Low Voltage Directive (Direktiva o nizki napetosti): EN 60335-1, EN 60335-2-21, EN 60529, EN 62233, EN 50106.
- EMC Electro-Magnetic Compatibility (Direktiva o elektromagnetni združljivosti): EN 55014-1, EN 55014-2, EN 61000-3-2, EN 61000-3-3.
- RoHS2 Risk of Hazardous Substances (Tveganje zaradi nevarnih snovi) EN 50581.
- ErP Energy related Products (Izdelki, povezani z energijo): EN 50440.

Ta izdelek je skladen z uredbo REACH.

NAVODILA ZA NAMESTITEV (za monterja)

Ta izdelek, razen modelov za postavitve v ležeč položaj (Tabela 1), je naprava, ki mora biti za pravilno delovanje nameščena v pokončni položaj. Po končani namestitvi, pred kakršnim koli dodajanjem vode in pred priključitvijo v električno omrežje je treba z ustreznim pripomočkom (npr. z vodno tehtnico) preveriti, da je naprava res nameščena navpično.

Naprava segreje vodo do temperature pod vreliščem. Povezana mora biti na vodovodno napeljavo v skladu z ravnjo učinkovitosti in zmogljivosti naprave.

Pred prvo priključitvijo naprave morate najprej:

- preveriti, ali tehnične lastnosti naprave ustrezajo zahtevam kupca (priporočamo, da preverite podatke na plošči ci s podatki),
- prepričati se, da je inštalacija v skladu z IP-stopnjo zaščite naprave (zaščita pred vdorom tekočin) glede na norme, ki trenutno veljajo,
- prebrati navodila na etiketi na embalaži in na ploščici s podatki na napravi.

Ta naprava je bila izdelana samo za namestitev v notranjih prostorih zgradb ter v skladu z veljavnimi normami in predpisi. Poleg tega monteaem priporočamo, da upoštevajo naslednja priporočila, še posebno če je:

- **vlaga:** naprave ne nameščajte v zaprtih (neprezračevanih) in vlažnih prostorih;
- **mraz:** naprave ne nameščajte v prostorih, kjer se lahko temperatura kritično/neverno spusti in obstaja možnost, da se pojavi led;
- **sončna svetloba:** naprave ne izpostavljajte neposredni sončni svetlobi, čeprav so v prostoru okna; prah/hlapi/plin: naprave ne nameščajte v prisotnosti še posebno nevarnih snovi, kot so hlapi kislin, prah, ali tistih, ki so nasičene s plini;
- **nenaden izpad elektrike:** naprave ne nameščajte neposredno na električne dovode, ki niso zaščiteni pred nenadno spremembo električne napetosti.

Stene morajo biti zidane z zidaki ali luknjičastimi bloki, predelne stene pa niso dovolj stabilne. Stene iz drugega materiala, kot ga priporočamo, morajo biti najprej preverjene glede stabilnosti in podporega sistema.

Nosilci za namestitev naprave na steno morajo biti oblikovani tako, da bodo obdržali težo, ki je trikrat večja kot teža grelnika, napolnjenega z vodo. Priporočamo uporabo nosilcev, ki v prerezu merijo vsaj 12 mm.

Naprava naj bo nameščena čim bližje mestu uporabe, da bi omejili širjenje vročine po cevovod ni napeljavi (A, slika 1).

Lokalni predpisi lahko predpisujejo veljavne omejitve glede namestitve naprave v kopalnici. Zato se pri nameščanju ne oddaljajte od predpisov, ki jih predvidevajo veljavne norme v uporabi.

Okrog naprave naj bo najmanj 50 cm prostora, tako zagotovite dostop do električnih delov in olajšate vzdrževalne posege.

Priključitev na hidravlični sistem

Priključite dovod ne in odvod ne priključke grelnika s cevmi oziroma materialom, ki prenese temperaturo, višjo od 90°C, in tlak, ki presega moč delovnega tlaka. Zato vam odsvetujemo uporabo materialov, ki ne morejo vzdržati tako visokih temperatur.

Aparat ne sme nikoli delovati v primeru, da je trdota vode manjša od 12 °F, nasprotno, v primeru bolj trdih vod (več kot 25 °F) svetujemo uporabo mehčalca, ki je ustrezno umerjen in opazovan, v tem primeru preostala trdota vode ne sme pasti pod 15 °F.

Privijte priključek T na cev za dovod vode z modrim obročkom. Na eno stran priključka T privijte odtočno cev za izpraznitev naprave, ki je lahko odprta le z orodjem (B, slika 2). Na drugi strani priključka T privijte varnostni ventil (A, slika 2).

Varnostna enota skladna z evropsko normo EN 1487

Določene države lahko zahtevajo uporabo specifičnih hidravličnih zaščitnih napra, skladnih z lokalnimi predpisi: odgovornost kvalificiranega inštalaterja, zadolženega za namestitev izdelka, je oceniti ustreznost zaščitne naprave, ki bo uporabljena.

Za zamenjavo je treba demontirati grelno telo in ga odviti z opornega nosilca.

Izhod za izpust naprave mora biti povezan s cevjo za izpust, ki ima najmanj takšen premer, kot je premer cevi za povezavo na napravo, preko lijaka, ki omogoča zračno razdaljo najmanj 20 mm z možnostjo vidne kontrole. S pomočjo fleksibilne cevi na omrežno cev za hladno vodo povežite vhod varnostne enote, po potrebi uporabite zaporni ventil (D fig. 2). Če je vodovodna pipa odprta, je po eg tega potrebna še od vodna cev na odtoku C (slika 2).

Pri privijanju varnostne enote bodite previdni, da je ne zategnete preveč, in na njej ne izvajajte nedovoljenih posegov. Če je pritisk v omrežju nastavljen na kalibriran pritisk na ventilu, je treba uporabiti zmanjševalec pritiska daleč stran od naprave.

Da ne pride do poškodb na mešalnih enotah (pipah ali tuših), je treba iz cevi odstraniti vso umazanijo.

Priključitev na električni sistem

Preden aparat namestite, je treba izvesti temeljito kontrolo električne napeljave, prepričajte se, da je napeljava skladna z veljavnimi normami, in da je sistem primeren glede na maksimalno moč, ki jo grelnik porabi (poglejte podatkovni list) ter da je presek kablov električne povezave ustrezen, ter v skladu z veljavnimi pravili.

Proizvajalec naprave ni odgovoren za morebitne poškodbe, ki bi nastale zaradi nepravilne ozemljitve sistema ali zaradi anomalij pri električnem napajanju.

Preden napravo zaženete, se prepričajte, da je napetost elektricnega toka, kot je navedena na ploščici s podatki. Uporaba kabelskih razdelilcev, podaljškov ali adapterjev je strogo prepovedana.

Za priključitev naprave na ozemljitev je strogo prepovedana uporaba cevovodne napeljave iz vodovodnega, qgrealnega in plinskega sistema.

Ce je napravi priložen kabel za dovod električne energije, ki ga boste kdaj v prihodnosti morali zamenjati, uporabite kabel z enakimi lastnostmi (tip H05VV-F 3x1,5 mm², prerez 8,5 mm). Kabel za dovod električne energije (tip H05VV-F 3x1,5, prerez 8,5 mm) mora biti napeljan skozi ustrezne odprtine na zadnji strani naprave, tako da doseže enote s priključki (**M**, slika 4), nato pa morajo biti posamezne žice pritrjene na svoja mesta (tako da privijete ustrezne vijake).

Za izključitev naprave z omrežja je treba uporabiti dvopolno stikalo, ki je skladno z veljavnimi nacionalnimi normami (odpiranje kontaktov najmanj 3 mm, po možnosti naj bo opremljen z varovalkami).

LNaprava mora biti ozeml/ena, ozemljitveni kabel (ki mora biti rumeno-zelene barve in daljši od tistega za varovalke) pa naj bo priključen na priključek, označen s simbolom  (**G**, slika 4).

Ce ob dobavi naprave električni kabel ni priložen, izberite enega od naslednjih priključitvenih načinov:

- povezava z napajalnim omrežje s trdo cevjo (če napravi niso priloženi elementi za pritrjevanje), uporabite cev z minimalnim presekom 3x1,5 mm²;
- z upogljivim kabi om (tip H05VV-F 3 x 1,5 mm², prerez 8,5 mm), če je naprava opremljena s kabelsko sponko.

Testiranje in vklop aparata

Preden aparat vklopite, napravo napolnite z vodo iz napeljave.

Takšno polnjenje izvedite tako, da odprete glavni ventil in ventil za toplo vodo gospodinskega sistema, naj bosta odprta tako dolgo, dokler iz rezervoarja ne gre ves zrak. Na prirobnici preverite, ali voda odteka, in jo po potrebi zatesnite. Napravo vklopite s stikalom.

NAVODILA ZA VZDRŽEVANJE (za kvalificirano osebo)

Še preden pokličete tehnični servis, preverite, ali so napake morda nastale zaradi pomanjkanja vode ali prekinitve električnega napajanja.

Pozor: preden se lotite kakršnegakoli posega, napravo izključite iz električnega omrežja.

Praznjenje naprave

Izpraznite napravo, upoštevajte naslednji postopek:

- Zaprte zaporni ventil, če je nameščen (**D**, sl. 2), sicer pa glavni ventil gospodinskega sistema;
- odprite pipo za vročo vodo (umivalnik ali kopal na kad),
- odprite ventil za odvajanje vode **B** (slika 2).

Morebitna zamenjava delov

Pred posegom na kablu (točka Y) napajalni kabel aparata izvlecite iz vtičnice.

Izvlcete ga iz njegovega ležišča, kot kaže slika 3, in pri tem pazite na komponente, ki ga sestavljajo (slika 3).

Redno vzdrževanje

Da bi zagotovili odlično učinkovitost naprave, je treba z grelnega elementa odstraniti vodni kamen (**R** sl. 8) približno vsaki dve leti (če je voda zelo trda, je treba to storiti pogosteje).

Če ne želite uporabljati tekočin, namenjenih izključno odstranjevanju vodnega kamna (v tem primeru pozorno preberite varnostni list sredstva za odstranjevanje vodnega kamna), lahko skorjo razdrobite, a morate biti previdni, da ne poškodujete cevi grelnega elementa.

Magnezijev anodo (**N** sl. 8) je treba zamenjati vsaki dve leti, saj sicer garancija preneha veljati. V prisotnosti agresivnih vod ali vod, bogatih s kloridi, svetujemo, da stanje anode preverite vsako leto. Za zamenjavo je treba demontirati grelno telo in ga odvitvi z opornega nosilca.

NAVODILA ZA UPORABNIKA

Ponastavitev/ugotavljanje napak

- **Pri modelih na slikah 3.**

Ob nepravilnem delovanju se bo naprava preklap ila v stanje z napako, vse signalne LED-lučke na nadzorni plošči pa bodo utripale.

- **Ponastavitev:** Napravo izključite in takoj vključite z gumbom za vklop (⏻) (točka A). Če vzrok nepravilnega delovanja preneha takoj po ponastavitvi, bo naprava ponovno privzela običajni način delovanja. Če s ponastavitvijo niste odpravili napake, bodo vse signalne LED-lučke še naprej utripale. Poiščite pomoč pri uradnem pooblaščenem serviserju.

		BITNA SLIKA	KODA	<i>opombe</i>
Obstoje napake	ERROR_RELAY_STUCK	0x0001	E22	
	ERROR_DRY_HEATING	0x0002	E25	
	ERROR_NTC_LOW_OVERHEATING	0x0004	E21	
	ERROR_NTC_HIGH_OVERHEATING	0x0008	E21	
	ERROR_BAD_DATA_FLASH	0x0010	E01	
	ERROR_CANT_UNLOCK	0x0020	E09	
Neobstoje napake	ER3OR_NTC1_SHORTED	0x0001	E20	
	ERROR_NTC1_OPEN	0x0002	E20	
	ERROR_NTC2_SHORTED	0x0004	E20	
	ERROR_NTC2_OPEN	0x0008	E20	
	<i>(free)</i>	0x0010		
	ERROR_INSULATION_FAULT	0x0020	E80	ni preverjeno
	<i>(free)</i>	0x0040		
	ERROR_MISSING_COMM	0x0080	E60	ni preverjeno
	<i>(free)</i>	0x1000		
	ERROR_NFC_DATA	0x4000	E62	ni preverjeno, če NFC-naprava ni inštalirana
Neobstojni alarmni signali	WARNING_HE_FAULT	0x0001	E24	odvisno od NFC-R3{HEF}, če je prisoten, ali od DataFlash
	WARNING_TOUCH_COMM	0x0002	E63	
	WARNING_ANODE_FAULT	0x0004	E04	odvisno od NFC-R3{AIO}-[AIS]=00, če je prisoten, ali od DataFlash
	WARNING_WIFI_COMM	0x0008	E64	ni preverjeno, če je NFC-R3{WIF} = 0
	WARNING_NFC_COMM	0x0010	E61	ni preverjeno, če NFC-naprava ni inštalirana

- **Ponastavitev:** Napravo izključite in takoj vključite z gumbom za vklop (⏻) (točka A). Če vzrok nepravilnega delovanja preneha takoj po ponastavitvi, bo naprava ponovno privzela običajni način delovanja. Če s ponastavitvijo niste odpravili napake, se bodo kode za javljanje napak še naprej pojavljale na prikazovalniku. Poiščite pomoč pri uradnem pooblaščenem serviserju

Funkcija "Cikel Termične Dezinfekcije" (Proti Legioneli)

Protibakterijska funkcija se vključi/izključi v meniju uporabnika ali inštalaterja (odvisno od prednastavljenega stanja NFC-naprave). Če je vključena, se prižge ustrežajoča ikona na zaslonu (slika 3).

Protibakterijska funkcija segreje vodo, da se tako prepreči naselitev bakterij v notranjem rezervoarju. Protibakterijski cikel je treba opraviti ob zagonu (z izpraznjenim superkondenzatorjem) ali po okrog 30 dneh (odvisno od nastavitve parametrov NFC) od zadnjič, ko so bili vzpostavljeni ustrezni protibakterijski pogoji. To se zgodi, kadar je povprečna temperatura vode višja od protibakterijske nastavitve set-point za določeno obdobje (prednastavljena vrednost je odvisna od NFC-naprave in jo je mogoče spremeniti v meniju inštalaterja, običajno pa se protibakterijski cikel izvede s temperaturo 65 °C, kar zagotavlja, da je temperatura za obdobje 1 ure višja od 60 °C).

Ko se izvaja protibakterijski cikel, se niz "Antb" in glavni niz prikazujeta izmenično.

Nastavitev temperature in aktiviranje funkcij naprave

Za vklop aparata pritisnite na tipko (točka A). Nastavite zaželeno temperaturo z gumboma "+" in "-", ki se nanašata na doseženo temperaturo, med opazovanjem zaslona (slika 3).

V primeru nenadnega izklopa električne energije, ali če je bila naprava izklopljena z gumbom (⏻) (točka A), bo v spominu ostala zadnja nastavljena temperatura.

Signalna lučka med fazo ogrevanja ostane prižgana.

FUNKCIJA ECO

Funkcija Eco se vključi/izključi s pritiskom na ustrezni gumb. Če je funkcija vključena, se bo prižgala ustrezna ikona. Funkcija Eco teži k proizvajanju tople vode glede na uporabnikove navade, ki jih shrani v spomin. V teku prvega tedna aparat shrani v spomin odjeme in obdobja, v katerih se ti odjemi uresničujejo. V naslednjih tednih se segrevanje vode izvaja na podlagi tega, kar je aparat shrnil v spomin. Če uporabnik želi funkcijo obnoviti in zagnati novo obdobje učenja, mora gumb ECO držati pritisnjen za 3 sekunde (LED eco bo začel utripati). Če uporabnik med funkcijo Eco pritisne na gumb PLUS ali na gumb MINUS, se bo funkcija izključila. Ob pritisku na gumb SET se niz "Eco" prikaže na glavnem zaslonu (slika 3). Funkcije Eco ni mogoče vključiti v načinih programiranja.

OMEJENA MOČ

Funkcija omejene moči se vključi/izključi s pritiskom na ustrezni gumb. Če je funkcija vključena, se mora prižgati ustrezna ikona.

Če je funkcija omejene moči vključena, se segrevanje po znatnem odjemu izvaja trajno z osnovno močjo (nastavitev na NFC-napravi); nato se nastavljena vrednost ohranja s skoraj ničelno histerezo (nastavitev na NFC-napravi); med to fazo je moč tolikšna, kot je potrebno za ohranjanje nastavljene vrednosti (maksimum osnovne moči).

Funkcija omejene moči se izključi, če uporabnik izbere funkcijo "Večja moč".

Omejeno moč je mogoče izbrati v načinih ročno, eco ali program.

VEČJA MOČ

Funkcija "Večja moč" se vključi/izključi s pritiskom na ustrezni gumb. Če je funkcija vključena, se mora prižgati ustrezna ikona.

V načinu "Večja moč" se segrevanje po znatnem odjemu izvaja trajno z maksimalno močjo (nastavitev na NFC-napravi); nato se nastavljena vrednost ohranja s skoraj ničelno histerezo (nastavitev na NFC-napravi); med to fazo je moč tolikšna, kot je potrebno za ohranjanje nastavljene vrednosti ("Večja moč" maksimalno).

"Večja moč" je izključena, če je izbrana "Omejena moč".

Boost je mogoče izbrati v načinih ročno, eco ali program.

HITRA OBNOVA

To funkcijo je treba vključiti prek NFC-naprave (po privzeti nastavitvi je izključena) ali v meniju uporabnika/inštalaterja. Če se zazna velik odjem in se temperatura vode spusti pod 32 °C, se segrevanje izvede z maksimalno močjo, tako da se doseže temperatura "Tuširanje" (nastavitev na NFC-napravi), nato je napajanje v skladu z nastavitvijo uporabnika. Hitra obnova tople vode se ne izvede, če je izbrana funkcija "Večja moč" ali če je nastavljena vrednost nižja od NFC [SRT].

NAČIN "PROGRAM"

Uporabnik lahko izbere dva načina "program", bodisi ločeno bodisi skupaj.

Izbere ju lahko s pritiskanjem na gumb MODE, dokler se ne prižgeta ustrezni ikoni.

Če izberete P1 ali P2, lahko naravnate odjem s pritiskanjem na +/- za spreminjanje temperature; ko potrdite nastavev temperature, pritisnjete na +/- za izbiro časa (v 30-minutnih korakih) in spet potrdite nastavev.

Če ste izbrali P1 + P2, lahko naravnate obe nastavitvi: najprej P1, nato P2.

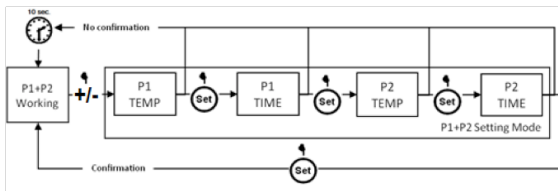

Način "Program" ima namen segreti vodo na izbrano temperaturo in v izbranem času na podlagi izračunavanja hitrosti segrevanja in trenutne temperature v rezervoarju. V tem načinu sistem predvideva čas, ki je potreben za vzpostavitev zaželeno temperature v zaželenem trenutku. Izven tega časovnega okvira se temperatura ohranja vsaj na temperaturi, ki preprečuje zmrzovanje.

NAČIN "POČITNICE"

Uporabnik lahko izbere ta način s pritiskanjem na gumb MODE, dokler se ne prižge ustrezna ikona. Po izbiri tega načina je treba vnesti število počitniških dni, da nastavite trajanje počitniškega načina; slednji se po preteku nastavljenega obdobja samodejno izključi in znova se vzpostavi prejšnji način. Ko je ta funkcija vključena, se manjkajoči dnevi do izteka počitnic prikazujejo v glavnem nizu. S pritiskanjem na +/- se lahko spremenijo, tako da se izključitev počitniškega načina zakasni ali pospeši.

Med počitnicami se vključena zaščita tuširanj glede na določeno nastavev set-point. Izbrano nastavev set-point si je mogoče ogledati tudi s pritiskom na tipko SET.

Nastavev Set-Point

S pritiskanjem tipk PLUS oziroma MINUS uporabnik lahko izbere temperaturo set-point (prikazana z LED lučkami temperature, medtem ko so druge LED lučke ugasnjene). Vsak pritisk bo zvišal ali znižal nastavev temperature za 10 stopinj. Po 5 sekundah brez nadaljnega pritiskanja bo nastavev set-point potrjena in shranjena v spomin. Med fazo reguliranja nastavitve se prikazuje število tuširanj glede na določeno nastavev set-point. Izbrano nastavev set-point si je mogoče ogledati tudi s pritiskom na tipko SET.

STANJE ZASTOJA

Obstajata dve možni stanji zastoja:

- STANJE ZASTOJA GUMBOV NA DOTIK

Če je zaznana napaka krmiljenja gumbov na dotik, stanja lučke LED na dotik ni mogoče ugotoviti, zato upravljanje ni mogoče.

To stanje je označeno z utripanjem lučk LED temperature (hitrim, če je izdelek vklopljen, počasnim, če je izklopljen).

- DRUGO STANJE ZASTOJA

V stanju zastoja morajo biti ugasnjene vse ikone razen IKONE SERVICE, ki utripa; koda napake se prikaže v glavnem nizu zaslona (slika 3). Če je prisotnih več napak, se pokažejo ena za drugo.

Za odpravo obstojne napake, če je to možno, je treba pritisniti na gumb ON/OFF za izklop/vklop aparata.

PREOSTALI ČAS

Mogoče si je ogledati preostali čas, ki je potreben za vzpostavitev izbrane nastavitve set-point, tako da hkrati pritisnete na gumba PLUS in MINUS.

Glavni zaslon bo prikazal to vrednost v formatu "ure: minute".

Če je preostali čas 0, se bo na glavnem zaslonu pokazal znak "-".

NASTAVITEV URE

Pri vklopu aparata po utripanju ali po daljšem izpadu elektrike (2 uri) zaslon zahteva vnos ure, ki je potreben za delo v načinu "program": prikaže se utripajoči niz "00.00".

S pritiskanjem na +/- nastavite uro in potrdite s pritiskom na SET, nato lahko regulirate tudi minute.

Uro je mogoče vizualizirati tudi s pritiskom na gumb SET za 3 sekunde.

ŠTEVILO TUŠIRANJ

Ikone na zgornjem delu kažejo število tuširanj glede na temperaturo, ki je prikazana na glavnem zaslonu, in sicer:

- Običajno je prikazano število tuširanj, ki so na razpolago

- V fazi nastavljanja temperature se prikazuje število tuširanj glede na temperaturo, ki jo nastavljate

Na splošno je število tuširanj glede na dano temperaturo izračunan na naslednji način:

$$\text{Število} = 4186 \times \text{prostornina} \times (\text{Temp.} - 10) / (3600000 \times 1,4)$$

To število mora biti zaokroženo navzgor ali navzdol, da se prepreči migetanje ikon.

KORISTNE INFORMACIJE (za uporabnika)

Preden se lotite vsakršnega čiščenja aparata se prepričajte, da ste aparat ugasnili tako, da ste zunanje stikalo prestavili v položaj OFF. Ne uporabljajte insekticidov, topil ali agresivnih detergentov, ki lahko poškodujejo barvane dele ali dele iz plastičnega materiala.

Če je voda na izhodu hladna, je treba preveriti:

- da je aparat povezan na električno napajanje in da je zunanje stikalo v položaju ON.
- da je prižgana najmanj LED lučka 40°C (ref. 1) (pri modelih, ki imajo nameščen uporabniški vmesnik, ki je prikazan na slikah 3);

Če se na izhodu ventilov pojavi para:

prekinite električno napajanje naprave in se obrnite na tehnično pomoč.

Če gre za nezadostni pretok vroče vode, preverite:

- pritisk na vodovodni napeljavi;
- morebitno zamašenost cevi na vhodu in izhodu vode (deformacije ali sedimenti).

Voda kaplja iz varnostne priprave za uravnavanje pritiska

Med segrevanjem lahko nekaj vode kaplja iz pipe, kar je običajno. Da bi preprečili kapljanje vode, mora biti na gretočnem sistemu ustrezna raztezna posoda.

Ce se kapljanje ne ustavi niti po segrevanju, preverite:

- velikost raztezne posode;
- varnostne ventil;
- pritisk vodovodnega omrežja.

Pozor: nikoli ne ovirajte odprtine za izpust naprave!

ČE TEŽAVA NI ODPRAVLJENA, V NOBENEM PRIMERU NE POIZKUŠAJTE POPRAVLJATI NAPRAVE, VEDNO SE OBRNITE NA KVALIFICIRANO OSEBJE.

Podatki in navedene značilnosti ne obvezujejo podjetja proizvajalca, ki si pridržuje pravico izvajanja sprememb ali zamenjav, ki jih smatra za ustrezne, brez predhodnega obvestila.



Ta izdelek je skladen z direktivo WEEE 2012/19/EU.

Pomeni prečrtan smetnjak, ki se nahaja na aparatu ali na embalaži to, da je ta izdelek ob koncu njegove življenjske dobe potrebno odložiti ločeno od ostalih odpadkov. Uporabnik mora zato napravo ob koncu njene življenjske dobe odnesti v občinski center za zbiranje elektrotehničnih in elektronskih odpadkov.

Alternativno je mogoče napravo, ki je ne boste več potrebovali in jo želite odložiti, v trenutku nakupa nove ekvivalentne naprave odnesti prodajalcu. Pri prodajalcih elektronskih naprav, katerih prodajna površina je najmanj 400 m², je poleg tega mogoče brezplačno odložiti, brez obveznosti nakupa, odpadne elektronske naprave, ki so manjši od 25 cm.

Pravilno odlaganje izdelka za posledično recikliranje, obdelavo in uničenje, ki je okolju prijazno, pripomore k preprečevanju morebitnih negativnih učinkov na okolje in na zdravje ljudi, ter spodbuja ponovno uporabo in/ali recikliranje materialov, iz katerih je aparat sestavljen.

ҚАУІПСІЗДІК БОЙЫНША ЖАЛПЫ НҰСҚАУЛАР

1. Осы нұсқаулықта берілген нұсқаулар мен ұсыныстарды мұқият оқып шығыңыз, олар құралды монтаждау, пайдалану және техникалық қызмет көрсету барысында сақталуы керек қауіпсіздік бойынша жалпы нұсқаулардан тұрады.
Осы нұсқаулық құралдың маңызды бөлігі болып табылады. Бұл құжат, тіпті, басқа иеленушіге немесе пайдаланушыға берген жағдайда және/немесе оны басқа орынға жылжитқан жағдайда үнемі агрегатпен бірге болуы керек.
2. Изготовитель не несет ответственности за любой ущерб, нанесенный людям, животным или имуществу в результате неправильного, некорректного или необоснованного использования или несоблюдения указаний, приведенных в данной брошюре.
3. Установка и техобслуживание должны выполняться квалифицированным персоналом, как это указано в соответствующих пунктах. Следует использовать только оригинальные запасные части. Жоғарыдағы нұсқауларды орындамау құралдың қауіпсіз қолданысына нұқсан келтіріп, өндірушіні жауапкершіліктің кез келген түрінен босатады.
4. Балалар бар орында бума материалын (тоғындар, пластик пакеттер, пенопласт және тағы басқа) тастауға тыйым салынады, себебі ол ықтимал қауіп көзі болуы мүмкін.
5. Бақылай отырып немесе суқыздырғышты қауіпсіз пайдалану бойынша алдын ала нұсқау беріп, құрал пайдалану салдарынан болатын барлық қауіптерді түсінгенін тексере отырып 8 жастан үлкен балалардың, сонымен қатар, физикалық, ақыл-есі шектеулі адамдардың және түсіну мүмкіндігі бұзылған адамдардың суқыздырғышты қолдануына рұқсат етіледі. Балалар суқыздырғышпен ойнамауы керек. Пайдаланушымен орындалатын тазалау және техникалық қызмет балалармен бақылаусыз орындалмауы керек.
6. Суқыздырғышты дененің сулы бөліктерімен немесе еденде жалаңаяқ тұрып түртуге **тыйым салынады.**
7. Агрегатты пайдалану алдында және жүйелі немесе жоспардан тыс техникалық қызмет көрсету жұмыстарынан кейін агрегат багін сумен толтырып, барлық қалған ластануды кетіру үшін оны толығымен босату керек.
8. Егер агрегат электр қуат кабелімен жабдықталса, оны

ауыстыру керек болған жағдайда өкілетті қызмет көрсету орталығына хабарласу керек немесе арнайы дайындалған мамандарға жүгіну керек.

9. Судың кіріс түтігіне жергілікті заңнама нормаларына сәйкес сақтандырғыш клапан орнату керек. EN 1487 стандарты қабылданған елдерде қауіпсіздік тобының максималды қысымы 0,7 МПа болып, бір шығыс кранмен, кері клапанмен, сақтандырғыш клапанмен, гидравликалық жүктемені шығару құрылғысымен жабдықталуы керек.
10. Артық қысымды (сақтандырғыш клапан немесе блок) болдырмау үшін, құрылғыға өзгерістер енгізілмеуі керек, құрылғының тоқтамағанын тексеріп, тот басуды кетіру үшін, құрылғы жұмысын жүйелі түрде тексеріп отыру керек.
11. Су қызған кезде қысымның артуын болдырмауға арналған құрылғыдан тамшының тамуы **қалыпты** жағдай болып табылады. Осы себепке байланысты кез келген жағдайда ашық орынға орналасатын шығысқа мұздан бос үнемі тұрақты бұрышпен орнатылатын дренаж түтігін қосу қажет.
12. Агрегатты босатып, ұзақ уақыт пайдаланылмаған жағдайда және қататын бөлмеде болған жағдайда электр желісінен өшіру керек.
13. 50°C шамасына жоғары температура көрсеткішінде крандарға берілетін ыстық су денеде ауыр күйік жағдайларын туғызуы мүмкін. Ең алдымен, балалар, мүмкіндіктері шектеулі адамдар және қарт адамдар күйік алу қаупіне душар болады. Суқыздырғыштың су шығатын түтігіне араластырғыш термостатикалық клапан орнату ұсынылады. Клапанды қызыл қамытпен белгілеу қажет.
14. Агрегат тез лап ететін нысандармен байланыста және/немесе жақын орналаспауы керек.
15. Агрегат астында тұрмаңыз және су кемі әсер ететін нысандар астына қоймаңыз.

ТЕРМОДЕЗИНФЕКЦИЯЛАУ ЦИКЛІ ФУНКЦИЯСЫ (ЛЕГИОНЕЛЛА БАКТЕРИЯСЫН ЖОЮ)

Антибактериялық функция пайдаланушы немесе орнатқыш мәзірінен қосылады/өшіріледі (NFC параметрлерінде алдын ала орнатылған күйге байланысты). Қосылған болса, дисплейдегі белгіше жанады (3-сурет).

Антибактериялық функция ішкі резервуарда бактерияның пайда болуына жол бермеу үшін суды қыздырады. Антибактериялық цикл тұтатылған кезде (ионистордың заряды болмаған кезде) немесе антибактериялық жағдай дұрыс болған соңғы кезден бастап шамамен 30 күннен кейін (орнатылған NFC параметрлеріне қарай) орындалуы керек. Бұл жағдай судың орташа температурасы белгілі бір кезеңдегі орнатылған мәннен жоғары болған кезде орын алады (алдын ала орнатылған мән NFC параметрлеріне байланысты болады, оны орнатқыш мәзірінен өзгертуге болады, бірақ температура 1 сағат 60° C-тан жоғары болуын қамтамасыз ету үшін антибактериялық цикл өдетте 65° C-та орындалады).

Антибактериялық цикл орындалған кезде, "Anti" жазуы мән негізгі жолақ алма-кезек көрсетіледі.

ТЕХНИКАЛЫҚ СИПАТТАМАЛАР

Техникалық сипаттамалармен танысу үшін кестедегі номинал деректерді қараңыз (кіріс және шығыс суына жақын орналасқан).

1-кесте - Құрал туралы деректер			
Үлгілер қатары	50	80	100
Салмағы (кг)	17	22	26
Монтаж түрі	Тік	Тік	Тік
Моделі	Техникалық сипаттамалар кестесін қараңыз		
SMART	X	X	X
Қеес (kWh)	6,893	7,323	7,455
Қеес, week, smart (kWh)	24,558	25,435	26,002
Қеес, week (kWh)	29,678	32,942	33,778
Жүктеме графигі	M	M	M
L _{wa}	15 dB		
η _{wh}	40,0%	40,0%	40,0%
V40 (L)	65	92	130
Сыйымдылығы (литр)	49	75	95

Кесте деректері, сонымен қатар, құрал паспортының деректері (осы нұсқаулықтың маңызды бөлігі болып табылатын А қосымшасы) EC 812/2013 және 814/2013 директиваларына сәйкес алынды.

812/2013 регламенттеріне сәйкес суды қыздыру жүйелері мен күн батареясы жүйелеріне арналған жапсырмасыз және тиісті паспортсыз құрал осындай жүйелерді пайдалануға арналмаған.

Құрылғыда тұтыну мөлшерін пайдаланушы профильдеріне байланысты бейімдеуге мүмкіндік беретін зерделі функция бар. Дұрыс қолданылса, құрылғының "зерделі функциясы жоқ балама өніммен салыстырғандағы күнделікті тұтыну мөлшері Қеес*(Қеес, апта, зерделі/Қеес, апта)" аз болады".

Осы құрал IEC 60335-1; IEC 60335-2-21 халықаралық электр қауіпсіздігі нормаларына сәйкес. CE белгісі құралдың келесі еуропалық директиваларға сәйкестігіне кепілдік береді және негізгі талаптарын орындайды:

- LVD Low Voltage Directive: EN 60335-1, EN 60335-2-21, EN 60529, EN 62233, EN 50106.
- EMC Electro-Magnetic Compatibility: EN 55014-1, EN 55014-2, EN 61000-3-2, EN 61000-3-3
- RoHS2 Risk of Hazardous Substances: EN 50581.
- ErP Energy related Products: EN 50440.

Осы құралFEACH техникалық регламентіне сәйкес.

АСПАПТАРДЫ ЖИНАҚТАУ ЖӨНІНДЕГІ ТАЛАПТАР (жинақтау ұйымының екілдері үшін)

Көлденең орнатылатын модельдерді қоспағанда (1-кесте), бұл өнім дұрыс жұмыс істеуі үшін тігінен орнатылуы тиіс құрылғы. Орнату аяқталып, су қосылмас немесе қуат жалғанбас бұрын, өлшеу құралымен (яғни, деңгейлікпен) құрылғының тіп-тік орнатылғанын тексеріп алыңыз.

Құрылғы суды қайнау температурасынан төмен температураға дейін қыздыруға арналған. Ол құрал өнімділігі мен қуатына бейімделген ыстық судың кіріс магистраліне қосылады.

Құралды қосу алдында келесі әрекеттерді оқындау керек:

- Сипаттамалары (зауыттық тәлқұжат тақтайшасында көрсетілген ақпаратпен салыстыру) тапсырыс берушінің талаптарымен сәйкестігін тексеру.
 - Құрал қондырғысы қолданбалы заңнаманың IP деңгейі (өтетін сұйықтықтан қорғаныс) нормаларына сәйкестігіне тексеру.
 - Жапсырмада және сипаттама тақтайшасында көрсетілген ақпаратты оқып шығыңыз.
- Бұл құрал қолданбалы заңнама нормаларына сәйкес бөлме ішінде орнатуға арналған әрі келесілердің бар-жоғына қатысты келесі ескертулерді сақтауды талап етеді:
- **Ылғал:** құралды жабық бөлмелерде (желдетілмейтін) және ылғалдылық деңгейі жоғары бөлмелерде орнатуға болмайды.
 - **Суық:** құралды температура көрсеткіші теріс мәндерге дейін төмендейтін және мұз құрылысы қауіп бар орындарда орнатуға болмайды.
 - **Күн сәулесі:** құралға, тіпті, перделер болғанымен тікелей күн сәулесін түсіруге болмайды.
 - **Ұнтақтар/булар/газ:** құралды қышқыл буы, жарылғыш ұнтақтар немесе газ жиналымы сияқты агрессивті орталарға орнатуға болмайды.
 - **Электрлік разрядтар:** кернеу тербелістерін қорғалмаған электр тогын тасымалдау желілеріне құралды орнатуға болмайды.

Қабырғалар кірпіштен, төзімділігі төмен тесік блоктардан немесе кез келген көрсетілгеннен басқа материалмен салынған жағдайда, бекіту жүйесінің төзімділігін алдын ала тексеру керек.

Қабырғаға бекіту ілмектері толығымен суға толтырылған бойлердің үштік салмағын ұстауға жеткілікті болуы керек. Аспапты бекіту үшін диаметрі 12 мм кем болмайтын ілмектерді пайдалану ұсынылады.

Құбыр желісі арқылы жылу жоғалтуды азайту үшін аспапты су бөлетін торалтан минималды қашықтықта орналастыру керек (А 1-сур.)

Жергілікті нормалар жабдықты ваннаға орнатуға тыйым салуы мүмкін, сол себепті қолданбалы нормаларға сәйкес минималды қашықтықты сақтаңыз.

Техникалық қызмет көрсету жұмыстарын жеңілдетуге және электр бөліктеріне қатынас беруге қалпақша айналасында кемінде 50 см бос кеңістік қалдырыңыз.

Гидравликалық қосылыс

Су жылытқыштың көлте құбырларын ең жоғарғы жұмыс қысымы кезінде 90°C-тан асатын температураға есептелген құбырлар мен фитингтерге ғана жалғаңыз. Жоғары температураға есептелмеген материалдарды пайдаланбаңыз.

Құралды қаттылық градусы 12°F төмен сумен немесе керісінше қаттылық градус жоғары (25°F үлкен) сумен пайдалануға болмайды, тиісті түрді калибрленген және теңшелген тұщыландырушыны пайдалану ұсынылады, бұл орайда қалдық қаттылық 15°F төмен түспеу керек.

Құралдың "Т" теріздес қосылысының көк түсті сақинамен белгіленген су кірісі түтігін бұраңыз. Қосылысқа бір жағынан қыздыру бағанасын төгу кранын бұраңыз (В сур. 2), бұл бір құрал көмегімен басқарылады, басқа жағынан артық қысымға қарсы құрылғымен басқарылады (А сур. 2).

Қауіпсіздік тобы EN 1487 Еуропалық стандартына сәйкес

Кейбір елдерде жергілікті заңнама талаптарына сәйкес арнайы гидравликалық құрылғыны қолдану талап етілуі мүмкін; құрылғыны монтаждауға жауапты орнатушы қолданылатын сақтандырғыш құрылғының өлшемдерінің сәйкестігіне көз жеткізуі керек.

Қауіпсіздік құрылғысы мен бойлер арасында ешбір ажырату құрылғысын (клапандар, крандар, т.б.) пайдалануға тыйым салынады.

Құрылғы шығысы визуалды бақылауға мүмкіндік беретін кемінде 20 мм қашықтықта орналасқан воронка көмегімен агрегатқа қосылғаннан кем емес диаметрілі түтік желісіне қосылуы керек. Суық су түтігіне шланг көмегімен қауіпсіздік тобының кірісін қосып, қажет болғанда шығыс кранды қосыңыз (D, 2-сурет). Сонымен қатар, төгу кранын ашқан жағдайда шығысқа орнатылатын суға арналған төгу түтігін қамтамасыз ету керек (С сур. 2).

Қауіпсіздік тобын бұраған кезде, оны тірелгенше тартпаңыз және конструкциясын өзгертпеңіз.

Егер желінің қысым мәні клапанды калибрлеу мәніне жақын болса, редуциялық қысым клапанын пайдалану керек. Бұл клапанды орнату құралдан барынша алыс орындалуы керек. Егер араластыру тораптары (крандар және душ) орнатылса, түтік желісін зақым келтіруі мүмкін ластағыштардан

тазалалу керек.

Электрлік қосу

Монтаждау алдында электр жабдығын толығымен қолданбалы қауіпсіздік стандарттарына сәйкестігін, су жылытқыштың максималды тұтынатын қуаты сәйкестігін (номинал деректер), электр қосылыстар кабельдерінің қимасы мен қолданбалы стандарттарға сәйкестігін тексеру керек.

Агрегат өндірушісін түйықтаудың болмауына немесе электр қуаты жүйесіндегі ақаулықтарға байланысты ақауларға жауапты болмайды.

Электрмен қоректендіру кезінің параметрлерінің аспаптың техникалық сипаттамаларына сәйкес келетініне кез жеткізіңіз.

Уштармақарды, ұзартқыштарды және ауыстырғыштарды пайдалануға болмайды. Аспаптың жерге қосу кабелін су құбырларына және газ құбырларына жалғамаңыз.

Егер су жылытқыш келешекте ауыстырылуы қажет электрмен қоректендіру кабелімен бірге жеткізілсе, сәйкес (H05YҰ-F 3x1,5 мм², 0 8,5 мм) типті қабальді пайдаланыңыз. Электрмен қоректендіру кабелін аспаптың артқы панеліндегі сәйкес тесікке кигізіп, қалып клеммасымен жалғаңыз (M 4-сурет).

Агрегатты желіден өшіру үшін, қолданбалы жергілікті нормативтерге сәйкес екі полюсті қосқыш пайдалану керек (контакт түйіспесі кемінде 3 мм өрі сақтандырғыштар пайдаланған жөн).

Су жылытқыш жерге қосылуы керек. Жерге қосу сымын (сары-жасыл тусті, фазалық сымдардан ұзынырш) ⊕ символымен белгіленген клеммаға жалғау керек (G 4-сурет).

Егер су жылытқышқа электрмен қоректендіру кабелі қоса берілмеген болса, онда қосу төмендегі тасілдер арқылы орындалуы мүмкін:

- Берік түтіктегі бекітілген қосылыс (кабель бекіткішпен жабдықталған жағдайда) 3x1,5 мм² минималды қималы кабельді пайдаланыңыз;
- аспап кабельді қысқыштармен жабдықалмаса, иілгіш кабельдің (H05YҰ-F 3x1,5 мм², 0 8,5 мм типті) кемегімен қосу.

Агрегатты сынау және қосу

Агрегатты қосу алдында, оны су желісінің суымен толтырыңыз.

Толтыру жұмысы үй су желісі мен суық судың бас кранын ашып, барлық ауа шыққанша орындалады. Ағындылардың бар-жоғын анықау үшін ернемекті тексеріңіз және, қажет болған жағдайда, ернемектің болттарын тартып бұраңыз.

Ажыратқышты қосып, электрмен қоректендіріңіз.

ТЕХНИКАЛЫҚ ҚЫЗМЕТ КӨРСЕТУ (техникалық мамандарға арналған)

Сервис орталығына бармас бұрын, щаудың сумен немесе электрмен жабдықтаудағы кемшіліктерге байланысты емес екеніне кез жеткізіңіз.

Назар аударыңыз: кез келген жұмыс түрін орындау алдында, агрегатты электр желісінен өшіріңіз.

Суды ағызу

Агрегатты келесі жолмен босату керек:

- Орнатылған жағдайда бекіту кранын жабыңыз, болмаса, орталық бөлме вентилін (D, 2-сурет) жабыңыз;
- араластыргыштағы (раковинадағы немесе ваннадағы) ыстық су кранын ашыңыз;
- уштағанның ағызу кранын ашыңыз (B, 2-сурет).

Компоненттерді ауыстыру мүмкін

Кабельге (Ү сілтемесі) техникалық қызмет көрсету үшін алдымен өнімнің қуат кабелін розеткадан ажыратыңыз.

Кабельді 3-суретте көрсетілгендей, бөліктеріне зақым келтірмеуге назар аударып, корпусынан шығарыңыз (3-сурет).

Жоспарлы техникалық қызмет көрсету

Агрегат жұмысына қолдау көрсету үшін, тән татын (R, 8-сурет) екі жыл сайын кетіріп отыру керек (қаттылығы жоғары сумен жұмыс істеген жағдайда кетіру жиілігін арттыру керек).

Осындай жұмысқа арналған сұйықтық пайдаланылмаған жағдайда (бұндай жағдайда татты кетіру

құралдарының қауіпсіздік төлқұжатымен танысу керек) бұндай жұмыстар тән жабынына зақым келтірмей, тат қабатын кетіру арқылы орындалуы мүмкін.

Кепілдік құқығын жоғалтпас үшін, магний анодын (N, 8-сурет) екі жыл сайын ауыстыру керек. Агрессивті сумен немесе хлоридке бай сумен жұмыс істеген кезде анод күйін жыл сайын тексеру ұсынылады. Ауыстыру үшін, резисторды бөлшектеп, оны негіз кронштейнімен шешу керек.

ПАЙДАЛАНУ ЖӨНІНДЕП НҰСҚУДҰ

Қайта іске қосу / Диагностика

3 және суреттерде көрсетілген интерфейсті модельдер үшін.

қандай да бір ақау пайда болса, аспап ақаулық туралы хабарлау режиміне қвшеді де, оның барлық индикаторлық лампалары кезекпен жанып-өше бастайды.

- **қайта іске қосу:** қайта іске қосу үшін (⏻) батырмасының көмегімен аспапты өшіріңіз де, қайта қосыңыз (поз.А). Егер ақау қайта іске қосу процесінде жойылатын болса, су жылықш қалыпты жұмыс режиміне оралады. Керісінше жағдайда, индикаторлар өшіп-жануын жалғастыра береді. Бұл жағдайда, авторланған сервис орталығына жүгініңіз.

		БИТ КАРТАСЫ	КОД	түсіндірмелер
Тұрақсыз емес қателер	ERROR_RELAY_STUCK	0x0001	E22	
	ERROR_DRY_HEATING	0x0002	E25	
	ERROR_NTC_LOW_OVERHEATING	0x0004	E21	
	ERROR_NTC_HIGH_OVERHEATING	0x0008	E21	
	ERROR_BAD_DATA_FLASH	0x0010	E01	
Тұрақсыз қателер	ERROR_CANT_UNLOCK	0x0020	E09	
	ER3OR_NTC1_SHORTED	0x0001	E20	
	ERROR_NTC1_OPEN	0x0002	E20	
	ERROR_NTC2_SHORTED	0x0004	E20	
	ERROR_NTC2_OPEN	0x0008	E20	
	(free)	0x0010		
	ERROR_INSULATION_FAULT	0x0020	E80	тексерілмеген
	(free)	0x0040		
	ERROR_MISSING_COMM	0x0080	E60	тексерілмеген
	(free)	0x1000		
Тұрақсыз ескертулер	ERROR_NFC_DATA	0x4000	E62	NFC орнатылмаған болса, тексерілмейді
	WARNING_HE_FAULT	0x0001	E24	бар болса NFC-R3[HEF] немесе DataFlash параметріне байланысты
	WARNING_TOUCH_COMM	0x0002	E63	
	WARNING_ANODE_FAULT	0x0004	E04	бар болса NFC-R3[AIO]-[AIS]=00 немесе DataFlash параметріне байланысты
	WARNING_WIFI_COMM	0x0008	E64	NFC-R3[WIF] = 0 болса, тексерілмейді
	WARNING_NFC_COMM	0x0010	E61	NFC орнатылмаған болса, тексерілмейді

- **қайта іске қосу:** қайта іске қосу үшін (⏻) батырмасын пайдалана отырып, аспапты Өшіріңіз, содан соң қайта қосыңыз (поз. А). Егер ақау қайта іске қосу процесінде жойылатын болса, су жылышқыш қалыпты жұмыс режиміне оралады. Керісінше жағдайда, қате коды дисплейде қайтадан пайда болады. Бұл жағдайда, авторланған сервис орталығына жүгініңіз.

Термодезинфекциялау Циклі Функциясы (Легионелла Бактериясын Жою)

Антибактериялық функция пайдаланушы немесе орнатқыш мәзірінен қосылады/өшіріледі (NFC параметрлерінде алдын ала орнатылған күйге байланысты). Қосылған болса, дисплейдегі белгіше жанады (3-сурет).

Антибактериялық функция ішкі резервуарда бактерияның пайда болуына жол бермеу үшін суды қыздырады. Антибактериялық цикл тұтатылған кезде (ионистордың заряды болмаған кезде) немесе антибактериялық жағдай дұрыс болған соңғы кезден бастап шамамен 30 күннен кейін (орнатылған NFC параметрлеріне қарай) орындалуы керек. Бұл жағдай судың орташа температурасы белгілі бір кезеңдегі орнатылған мәннен жоғары болған кезде орын алады (алдын ала орнатылған мән NFC параметрлеріне байланысты болады, оны орнатқыш мәзірінен өзгертуге болады, бірақ температура 1 сағат 60° C-тан жоғары болуын қамтамасыз ету үшін антибактериялық цикл әдетте 65° C-та орындалады).

Антибактериялық цикл орындалған кезде, "Antb" жазуы мен негізгі жолақ алма-кезек көрсетіледі.

Температураны репеу және аспап функцияларын іске қосу

• 3-суреттерде көрсетілген интерфейсі бар модельдер үшін:
 Құрылғыны қосу үшін түймені басыңыз (А сілтемесі). Қажетті температураны "+" және "-" түймелерімен дисплейде көрсетілген температураға қарай орнатыңыз (3-сурет).
 Егер су жылытқыштағы су температурасы төмендей бастаса (мысалы, ыстық суды пайдалану кезінде), қыздыру процесі автоматты түрде басталады. Ағымдағы температураға сәйкес келетін үздіксіз жанып тұрған индикатор мен белгіленген температураға сәйкес келетін индикатор аралығындағы индикаторлар жанып-өше бастайды.

Аспап қызмат тұрған кезінде индикатор жанып тұрады.

ЭКО ФУНКЦИЯСЫ

Эко функциясын тиісті түймені басу арқылы қосуға/өшіруге болады. Функция қосылған кезде, белгіше жанады.

Эко функциясы пайдаланушы әдеттеріне қарай ыстық су өндiредi. Ол үшін бірінші аптада өнім су қолданысын және су қолданылған кезеңдерді жадына сақтайды. Одан кейінгі апталарда одан бұрын қолданылған су мөлшері қыздырылады. Функцияны қалпына келтіріп, жаңа үйрену кезеңін бастау үшін пайдаланушы ECO түймесін 3 секунд басып тұруы керек (ECO ЖШД жыпылықтайды).

Эко функциясы жұмыс істеп тұрғанда пайдаланушы ПЛЮС не МИНУС түймесін басса, функция өшіріледі. SET түймесін бассаңыз, негізгі дисплейде "Есо" жазуы көрсетіледі (3-сурет).

Эко функцияны бағдарламалау режимдерінде қосу мүмкін емес.

АЗ ҚУАТ

Аз қуат функциясын тиісті түймені басу арқылы қосуға/өшіруге болады. Функция қосылған кезде, белгіше жанады.

Аз қуат функциясы қосылып тұрса, су қолданылғаннан кейін су әрдайым негізгі қуатпен қыздырылады (NFC арқылы орнатылады), сондықтан орнатылған мән еш кешігусіз дерлік ұсталады (NFC арқылы орнатылады): осы кезеңде қуат орнатылған мәнді ұстап тұруға қажетті қуатқа тең болады (максималды қуат қолданылады).

Аз қуат функциясы Күшейту функциясы таңдалған кезде өшеді.

Аз қуат функциясын қолмен реттелетін, эко немесе бағдарлама режимінде таңдауға болады.

КҮШЕЙТУ

Күшейту функциясын тиісті түймені басу арқылы қосуға/өшіруге болады. Функция қосылған кезде, белгіше жанады.

Күшейту кезінде су қолданылғаннан кейін су әрдайым максималды қуатпен қыздырылады (NFC арқылы орнатылады), сондықтан орнатылған мән еш кешігусіз дерлік ұсталады (NFC арқылы орнатылады): осы кезеңде қуат орнатылған мәнді ұстап тұруға қажетті қуатқа тең болады (максималды қуатпен күшейту).

Аз қуат режимі таңдалса, күшейту функциясы өшеді.

Күшейту функциясын қолмен реттелетін, эко немесе бағдарлама режимінде таңдауға болады.

ЖЫЛДАМ ҚАЛПЫНА КЕЛТІРУ

Бұл функцияны NFC (әдепкі мәні бойынша өшіп тұрады) немесе пайдаланушы/орнатқыш мәзірі арқылы қосу керек.

Көп су қолданылып, су температурасы 32° C-тан төмендеген жағдайда, Душқа дайын температурасына (NFC арқылы орнатылады) жету үшін қыздыру максималды қуатпен орындалады, сондықтан берілетін қуат пайдаланушы орнатқан мәнге тең болады.

Күшейту функциясы таңдалса немесе орнатылған мән NFC [SRT] мәнінен төмен болса, жылдам қалпына келтіру орындалмайды.

БАҒДАРЛАМА РЕЖИМІ

Пайдаланушы екі бағдарлама режимін бөлек не бірге орната алады.

Оларды MODE түймесін белгішелер жанғанша басу арқылы таңдауға болады.

P1 не P2 таңдалған кезде, су қолданысын орнату үшін +/- түймелерін басып, температураны орнатып, растау үшін орнатып, одан кейін +/- түймелерімен уақытты (30 минуттық аралықтар) таңдап, одан кейін растау қайта орнату керек.

P1 + P2 опциясы таңдалған кезде, екі шығысты да орнатуға болады: алдымен P1, одан кейін P2.

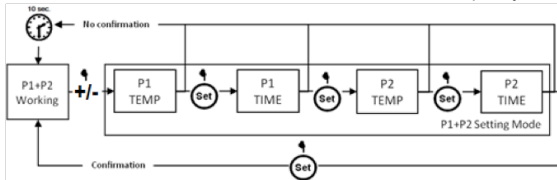

Бағдарлама режимінің функциясы — қыздыру жылдамдығын және резервуардың ағымдағы температурасын есептеп, суды таңдалған температура мен уақытта қыздыру. Бұл режим қажетті температураға қажетті уақытта жету үшін кететін уақытты шамалап есептейді. Осы уақыт аралығынан тыс кезде, температура ең азы су қатпайтын температурада ұсталады.

Демалыс Режимі

Пайдаланушы бұл режимді MODE түймесін тиісті белгіше жанғанша басу арқылы таңдай алады.

Осы режим орнатылған кезде, демалыс режимінің ұзақтығын орнату үшін демалыс күндерінің санын енгізуіңіз керек, сонда осы режим уақыт аралығы аяқталған кезде өшіп, одан бұрынғы режим қайта орнатылады. Режим қосылып тұрғанда, негізгі жолақта жетіспейтін демалыс күндері көрсетіледі. Демалыс режимі өшетін кезді кейінге шегеру немесе болжау үшін +/- түймелерін басып, өзгертіңіз.

Демалыс кезінде қатудан қорғау функциясы қосылып тұрады (T-flex қолданылған жағдайда таңдалған қуатпен орындалады).

Демалыс режимі іске қосылғанда антибактериялық цикл жұмыс істеп тұрса, антибактериялық цикл жұмысын жалғастыруы керек.

Орнатылған Мәнді Орнату

Пайдаланушы + не - түймесін басу арқылы орнатылған мән температурасын таңдай алады (температура ЖШД-ларынан белгілі болады, басқа ЖШД-лар сөніп тұрады). Түймелер басылған сайын температура 10 градусқа артады не азаяды. 5 секунд әрекетсіз тұрғаннан кейін, орнатылған мән расталып, сақталады. Қажетті орнатылған мәнге сәйкес келетін душқа түсу саны орнату кезінде көрсетіледі. Таңдалған орнатылған мәнді SET түймесін басу арқылы да көрсетуге болады.

БОС ТҰРУ КҮЙІ

Екі бос тұру күйі болуы мүмкін:

- СЕНСОРЛЫҚ БАСҚАРУ ЭЛЕМЕНТІНІҢ БОС ТҰРУ КҮЙІ

Сенсорлық басқару элементінің қатесі анықталса, сенсорлық ЖШД күйі белгісіз болып, оны басқару мүмкін болмайды.

Бұл күйді температура ЖШД-ларының жыпылықтауынан білуге болады (өнім қосылып тұрса жылдам жыпылықтайды, ал өшім тұрса, баяу жыпылықтайды).

- БАСҚА БОС ТҰРУ КҮЙІ

Бос тұру күйінде ҚЫЗМЕТ КӨРСЕТУ БЕЛГІШЕСІ ғана жыпылықтап, басқа белгішелердің барлығы сөніп тұруы керек; қате коды панельдің негізгі жолағында көрсетіледі (3-сурет). Бірнеше қате болған жағдайда, олар кезекпен көрсетіледі.

Тұрақсыз емес қатені қалпына келтіру үшін (мүмкін болса) пайдаланушы ON / OFF түймесін басып, өнімді қосу/өшіруі керек.

ҚАЛҒАН УАҚЫТ

Таңдалған орнатылған мәнге дейін қалған уақытты + және - түймелерін бірге басу арқылы көрсетуге болады.

Негізгі экранда уақыт "сағат: минут" пішімінде көрсетіледі.

Қалған уақыт 0-ге тең болса, негізгі экранда "-" жазуы көрсетіледі.

ТӘУЛІК УАҚЫТЫН ОРНАТУ

Қосқан кезде, микробағдарлама жаңартылғаннан кейін немесе тоқ ұзақ уақыт өшіп тұрғаннан кейін (2 сағат) панельде бағдарлама режимі жұмыс істеуі үшін қажет болатын тәулік уақытын орнату сұралады: "00.00" жазуы жыпылықтап тұрады.

+/- түймелерімен сағатты таңдап, SET түймесімен оны растаңыз, одан кейін минуттарды таңдауға болады. Уақытты SET түймесін 3 секунд басу арқылы көрсетуге болады.

ДУШҚА ТҮСУ САНЫ

Жоғарғы жақтағы белгішелерде негізгі экрандағы температураға сәйкес келетін душқа түсу саны көрсетіледі:

- әдетте қолжетімді душқа түсу мәртелері көрсетіледі;

- температураны орнату күйінде орнатылатын температураға сәйкес келетін душқа түсу мәртелерінің саны көрсетіледі.

Жалпы, белгілі бір температурада душқа түсу мәртелерінің саны төмендегідей есептеледі:

Душқа түсу саны = $4186 * \text{көлем} * (\text{темп} - 10) / (3600000 * 1,4)$

Белгішелер жыпылықтамауы үшін бұл сан шамаланып арттырылады немесе азайтылады.

ЫҚТИМАЛ АҚАУЛАР ЖӘНЕ ОЛАРДЫ ЖОЮ ӘДІСТЕРІ (пайдаланушы ұсыныстары)

Тазалау бойынша кез келген жұмыстарды орындау алдында, сыртқы қосқышты OFF (ӨШІРУ) күйіне келтірумен агрегатты өшіру керек. Инсектицидтерді, еріткіштерді немесе агрегаттың боялған немесе пластмассалық бөліктеріне зақым келтіруі мүмкін агрессивті жуу құралдарын пайдаланбаңыз.

Егер шығыс су суық болса, келесілерді тексеру керек:

- агрегат электр қуатына қосылған, ал сыртқы қосқыш ON (ҚОСУ) күйінде қалған.
- 40°C жарық диоды (1 қараңыз) қосулы (пайдаланушы интерфейсі бар үлгілер үшін 3-ші және 4-ші суреттерді қараңыз);

Егер крандардан бу шықса:

Агрегаттың электр қуатын өшіріп, техникалық қолдау қызметіне хабарласыңыз.

Егер жылы су ағыны жеткіліксіз болса, келесілерді тексеру керек:

- су құбырындағы қысымды тексеріңіз;
- судың кіріс және шығыс түтіктерінің бітелуі (деформация немесе шөгінділер).

Саық құрылқысынан су тамшылап тұрса

қыздыру режимінде ағызу клапанынан су тамшылап тұруы мүмкін, бұл калыпты нарсе. Су ағуды болдырмау үшін жүйеге кеңейту бағын орнатыңыз.

Егер қыздыру кезінде кему жалғасса, онда келесілерді тексеріңіз:

- құрылғыны калибрлеу;
- су құбырлары желісіндегі қысым;

Назар аударыңыз: Құрылғыны шығару үшін, ешқашан саңылауды жаппаңыз!

ЕГЕР МӘСЕЛЕ ШЕШІЛМЕСЕ, АГРЕГАТТЫ ӨЗДІГІҢІЗДЕН ЖӨНДЕМЕЙ, ТЕХНИКАЛЫҚ МАМАНДАРҒА ХАБАРЛАСУ КЕРЕК.

Өндіруші фирма осы брошюрада келтірілген мәліметтерге және техникалық сипаттамаларға жауапты болмайды әрі ескертусіз қажетті өзгерістерді енгізу немесе ақпараттық материалдарды ауыстыру құқығын өзінде қалдырады.



Бұл өнім WEEE 2012/19/EU директивасына сәйкес келеді.

Жабдықтағы немесе оның бумасындағы контейнер сызылған таңба құралдың қызмет мерзімі аяқталғаннан кейін басқа қалдық түрлерінен бөлек өңделуі керектігін білдіреді. Осыған орай, пайдаланушы құралдың қызмет мерзімі аяқталған кезде оны тиісті электрлік және электрондық құралдар мен жабдықтарды өңдеу пунктіне жеткізуі керек.

Балама нұсқа ретінде жабдықты жаңа ұқсас құралды сатып алу кезінде сауда орталығына қайтаруға болады. Жаңа тауарды сатып алмай, ауданы 400 шаршы м кішкентай сауда орталығына өлшемі 25 см кішкентай электр жабдығын өңдеуге тегін қайтаруға болады.

Жабдықтар мен құралдарды бөлек жинау және кейін өңдеу, тастау және қайта пайдалану қоршаған ортаға және адам денсаулығына келтірілетін зиянды әсерді азайтуға мүмкіндік береді әрі осы жабдық құрамдастарын өңдеу және (немесе) қайта пайдалану әрекетін жеңілдетеді.

ALGEMENE VEILIGHEIDSINSTRUCTIES

1. **Lees de instructies en waarschuwingen in deze handleiding aandachtig: zij geven u belangrijke aanwijzingen voor een veilige installatie en een veilig gebruik en onderhoud.**
Deze handleiding maakt integraal en wezenlijk deel uit van het product. De handeling moet altijd bij het toestel blijven, ook wanneer het toestel aan een andere eigenaar of gebruiker wordt doorgegeven en/of naar een andere installatie wordt overgebracht.
2. De constructeur wordt niet verantwoordelijk geacht voor eventuele schade aan personen, dieren en voorwerpen die voortvloeit uit on-eigenlijk, verkeerd en onredelijk gebruik of als gevolg van het niet naleven van de instructies in deze handleiding.
3. Het installeren en het onderhoud van het apparaat moet door professioneel gekwalificeerd personeel worden uitgevoerd, zoals aangegeven in de betreffende paragrafen. Gebruik uitsluitende originele reserveonderdelen. Wanneer bovenstaande voorschriften niet worden nageleefd, kan dit de veiligheid in gevaar brengen en **vervalt** alle verantwoordelijkheid van de constructeur.
4. Verpakkingsmateriaal (nietjes, plastic zakjes, piepschuim, enz.) mag niet binnen bereik van kinderen worden gelaten omdat die een bron van gevaar kunnen betekenen.
5. Het toestel mag door kinderen vanaf 8 jaar en door mensen met beperkte lichamelijk en zintuiglijke of geestelijke capaciteiten, of zonder ervaring of de nodige kennis, worden gebruikt, mits zij onder toezicht staan, of nadat zij instructies hebben gekregen betreffende een veilig gebruik van het toestel en de gevaren inherent aan dit gebruik ten volle hebben begrepen. Kinderen mogen niet met het toestel spelen. De reiniging en het onderhoud, bedoeld om door de gebruiker te worden uitgevoerd, mag niet door kinderen worden uitgevoerd als zij niet onder toezicht staan.
6. **Het is verboden** om het toestel op blote voeten of met natte lichaamsdelen aan te raken.
7. Vooraleer het toestel te gebruiken en na een interventie voor gewoon of buitengewoon onderhoud, is het aanbevolen om de tank van het toestel met water te vullen en daarna volledig leeg te laten lopen, zodat eventueel achtergebleven onzuiverheden wegspreken.
8. Als het toestel met een elektrische voedingskabel is uitgerust, dient u zich tot een erkend assistentiecentrum of tot professioneel ge-

kwalificeerd personeel te wenden indien deze kabel moet worden vervangen.

9. Het is verplicht om een veiligheidsklep op de waterinlaatleiding aan te schroeven, die conform is met de nationale normen. In landen waar de norm EN 1487 van kracht is, moet de maximale druk van de veiligheidsgroep 0,7 MPa bedragen. Bovendien moet de groep minstens een afsluitkraan, een terugslagklep, een veiligheidsklep en een voorziening voor onderbreking van de hydraulische belasting bevatten.
10. Er mag niet met de beveiliging tegen overdruk (klep of veiligheidsgroep) worden geknoeid en u moet deze beveiliging regelmatig laten werken om te controleren of die niet geblokkeerd is en om eventuele kalkaanslag te verwijderen.
11. Druppelverlies uit de beveiliging tegen overdruk is **normaal** tijdens de fase waarin het water wordt opgewarmd.
Om deze reden is het noodzakelijk om de afvoer aan te sluiten, die evenwel open moet worden gelaten, met een drainagebuis die continu schuin naar beneden moet aflopen en ijsvrij is.
12. Het is absoluut noodzakelijk om het toestel leeg te maken en van het elektriciteitsnet los te koppelen indien het gedurende lange tijd ongebruikt in een lokaal blijft waar vorst optreedt.
13. Warm water dat met een temperatuur van meer dan 50°C uit de kranen stroomt, kan onmiddellijk ernstige brandwonden veroorzaken. Kinderen, mensen met een handicap en bejaarden zijn meer aan dit risico blootgesteld. Het is daarom aanbevolen om een thermostatische mengkraan te gebruiken, die u moet aanschroeven op de leiding waar het water uit het toestel komt. Deze leiding is moet een rode kraag gemarkeerd.
14. Er mogen geen ontvlambare elementen in contact met het toestel en/of in de buurt ervan aanwezig zijn.
15. Vermijd om onder het toestel te gaan staan en om er voorwerpen te plaatsen die schade kunnen oplopen in geval er bijvoorbeeld water uit het toestel lekt.

FUNCTIE "THERMISCHE DESINFECTIECYCLUS" (ANTI-LEGIONELLA)

De antibacteriële functie wordt in het gebruikers- of installateursmenu (vooraf bepaalde status die in NFC is ingesteld) geactiveerd/gedeactiveerd. Het overeenstemmende symbool (afb.3) gaat op het display branden als de functie geactiveerd is.

De antibacteriële functie warmt het water op om de groei van bacteriën in het inwendige reservoir te vermijden. De antibacteriële cyclus moet bij de inschakeling (met afgetapte supercap) of na ongeveer 30 dagen sinds de laatste keer dat de antibacteriële status geschikt geacht werd worden verricht (dit hangt af van de instelling van de NFC-parameters). Dit is het geval wanneer de gemiddelde watertemperatuur een bepaalde periode lang hoger is dan het antibacteriële setpoint (de vooraf bepaalde waarde hangt af van NFC en kan in het installateursmenu worden gewijzigd; doorgaans is dit 65 °C om te kunnen waarborgen dat de temperatuur 1 uur lang hoger dan 60 °C is).

Tijdens de antibacteriële cyclus worden het bericht "Antb" en de hoofdstring afwisselend weergegeven.

TECHNISCHE KENMERKEN

Raadpleeg het gegevensplaatje (etiket in de buurt van de waterinlaat- en wateruitlaatleidingen) voor de technische kenmerken.

Tabel 1 - Product Informatie			
Productgamma	50	80	100
Gewicht (kg)	17	22	26
Installatie	Verticaal	Verticaal	Verticaal
Model	Raadpleeg het gegevensplaatje		
SMART	X	X	X
Qelec (kWh)	6,893	7,323	7,455
Qelec, week, smart (kWh)	24,558	25,435	26,002
Qelec, week (kWh)	29,678	32,942	33,778
Laadprofiel	M	M	M
L _{wa}	15 dB		
η _{wh}	40,0%	40,0%	40,0%
V40 (L)	65	92	130
Inhoud (l)	49	75	95

De technische gegevens in de tabel en de andere gegevens vermeld in de productfiche (Bijlage A, die integraal deel uitmaakt van deze handleiding) zijn gedefinieerd volgens de EU-richtlijnen 812/2013 en 814/2013.

Producten zonder etiket en bijhorende fiche voor waterverwarminggroepen en systemen met zonnepanelen, voorzien door de verordening 812/2013, zijn niet bestemd voor de uitvoering van dergelijke installaties.

Het verticale toestel is voorzien van een smartfunctie om het verbruik aan het profiel van de gebruiker aan te passen.

Bij een correct gebruik heeft het toestel een dagelijks verbruik van "Qelec *(Qelec, week, smart/Qelec, week)" dat lager is dan een *equivalent* apparaat zonder smartfunctie.

Dit toestel is in overeenstemming met de internationale normen voor elektrische veiligheid IEC 60335-1; IEC 60335-2-21. Het aangebrachte EG-keurmerk bevestigt de overeenstemming met de volgende communautaire richtlijnen, waar aan de fundamentele vereisten is voldaan:

- LVD Richtlijn laagspanning: EN 60335-1, EN 60335-2-21, EN 60529, EN 62233, EN 50106.
- EMC Elektromagnetische compatibiliteit: EN 55014-1, EN 55014-2, EN 61000-3-2, EN 61000-3-3.
- RoHS2 Risk of Hazardous Substances: EN 50581.
- ErP Energy related Products: EN 50440.

Dit product is in overeenstemming met de REACH-verordening.

HET TOESTEL INSTALLEREN (voor de installateur)

Met uitzondering van de horizontale modellen (Tabel 1), is dit apparaat een toestel dat in verticale positie geïnstalleerd moet worden om correct te werken. Op het einde van de installatie en vooraleer met water te vullen en elektrisch te voeden, moet u een vergelijkingsinstrument gebruiken (vb. waterpas) om te controleren of de montage effectief verticaal is uitgevoerd.

Het toestel dient om water te verwarmen op een temperatuur lager dan het kookpunt. Het moet aangesloten zijn op een netwerk voor toevoer van sanitair water dat afgestemd is op basis van de prestaties en de inhoud ervan.

Voordat u het toestel gaat aansluiten, moet u:

- Controleren of de kenmerken (zie gegevensplaatje) overeenkomen met de behoeften van de klant.
- Controleren of de installatie conform is met de IP-graad (bescherming tegen het binnendringen van vloeistoffen) van het toestel volgens de geldende normen.
- Lezen wat op het etiket van de verpakking en op het identificatieplaatje met de kenmerken staat.

Dit toestel is ontworpen om uitsluitend binnen in lokalen geïnstalleerd te worden die in overeenstemming zijn met de geldende normen en vereist bovendien dat de volgende waarschuwingen worden nageleefd met betrekking tot:

- **Vochtigheid:** het toestel niet in gesloten (niet geventileerde) of vochtige lokalen installeren.
- **Vorst:** het toestel niet installeren in omgevingen waar de temperaturen kunnen dalen tot een kritiek niveau, met gevaar voor ijsvorming.
- **Zonnestrallen:** het toestel niet rechtstreeks blootstellen aan zonnestrallen, ook als er ruiten aanwezig zijn.
- **Stof/dampen/gassen:** het toestel niet installeren wanneer er bijzonder agressieve omgevingen aanwezig zijn, zoals zure dampen, stof of omgevingen verzadigd met gassen.
- **Elektrische ontladingen:** het toestel niet rechtstreeks installeren op elektrische lijnen die niet tegen spanningschommelingen zijn beschermd.

Indien de muren gebouwd zijn met bakstenen of holle blokken, scheidingswanden met beperkte stabiliteit of in ieder geval ander metselwerk dan aangegeven, dan is het nodig om vooraf een statische controle van het draagsysteem uit te voeren.

De haken voor bevestiging op de muur moeten van die aard zijn dat ze een gewicht kunnen dragen dat het drievoud is van de waterverwarmer gevuld met water.

Het is aanbevolen om haken van minstens 12 mm diameter te gebruiken.

Het is aanbevolen om het toestel zo dicht mogelijk bij de gebruikspunten te installeren, om warmteverlies langs de leidingen te beperken (A afb. 1).

De plaatselijke normen kunnen beperkingen voorzien voor het installeren van het toestel in de badkamer, respecteer daarom de minimale afstanden die door de geldende normen worden opgelegd.

Om de onderhoudsinterventies te vergemakkelijken, dient u een vrije ruimte rond het kapje van minstens 50 cm te voorzien om bij de elektrische onderdelen te kunnen komen.

Watersluiting

Sluit de ingang en de uitgang van de waterverwarmer aan op leidingen en koppelingen die bestand zijn tegen de werkingsdruk maar ook tegen de temperatuur van het warm water, die 90° C en meer kan bereiken. Bijgevolg zijn materialen die niet tegen deze temperaturen bestand zijn ten stelligste afgeraden.

Het toestel mag niet werken met water waarvan de hardheid lager is dan 12°F, of met water met zeer grote waterhardheid (meer dan 25°F), in dit geval is het aanbevolen om een waterverzachter te gebruiken die correct gekalibreerd en gecontroleerd is, zodat de resterende waterhardheid onder 15°F daalt.

Op de waterinlaatleiding van het toestel, gemarkeerd met een blauwe kraag, sluit u een T-koppeling aan. Op deze koppeling schroeft u aan de ene kant een kraan om de waterverwarmer leeg te laten lopen (B afb. 2), die enkel kan worden bediend met behulp van een gereedschap, en aan de andere kant een beveiliging tegen overdruk (A afb. 2).

Veiligheidsgroep conform met de Europese norm EN 1487

Sommige landen vereisen het gebruik van specifieke hydraulische beveiligingen, in overeenstemming met de vereisten van plaatselijke wetten. Het is de taak van de gekwalificeerde installateur, belast met het installeren van het product, om te beoordelen of de te gebruiken beveiliging geschikt is volgens de geldende voorschriften.

Het is verboden om afsluiters (kleppen, kranen, enz.) tussen de beveiliging en de waterverwarmer te plaatsen.

De afvoeruitgang van het toestel moet aangesloten worden op een afvoerleiding waarvan de diameter minstens gelijk is aan de aansluitdiameter van het toestel, via een trechter die een spleet van minimum 20 mm laat. Deze opening biedt de mogelijkheid om een visuele controle uit te voeren. Sluit de ingang van de beveiligingsgroep via een flexibele leiding aan op de buis van koud leidingwater, gebruik hiervoor indien nodig een afsluitkraan (D afb. 2). Voorzie ook een leiding om het water af te voeren wanneer de kraan wordt geopend op de verwarmer te ledigen; breng deze leiding aan op de uitgang C afb. 2.

Wanneer u de beveiligingsgroep aanschroeft, mag u die niet volledig aanschroeven tot tegen de aanslag en niet forceren. Wanneer de druk op het distributienet in de buurt ligt van de instellingswaarden van de klep, is het noodzakelijk om een drukregelaar toe te passen, die u zo ver mogelijk van het toestel opstelt. Indien u eventueel beslist om meng-

groepen te installeren (kranen of douchemengkraan), moet u eventuele onzuiverheden uit de leidingen afdalen omdat die deze groepen kunnen beschadigen.

Elektrische aansluiting

Voordat u het toestel installeert, is het verplicht om een nauwkeurige controle van de elektrische installatie uit te voeren om de conformiteit ervan met de geldende veiligheidsnormen na te gaan, en op te controleren of de installatie geschikt is voor het maximale vermogen opgenomen door de waterverwarmer (raadpleeg de gegevens op het plaatje) en of de doorsnede van de kabels voor de elektrische aansluitingen geschikt is en conform met de geldende normen.

De constructeur van het toestel is niet verantwoordelijk voor eventuele schade veroorzaakt door het ontbreken van de aarding van de installatie of door problemen met de elektrische voeding.

Vooraleer het toestel in werking te stellen, moet u controleren of de netspanning overeenstemt met de waarde op het plaatje van de toestellen.

Verdeelstekkers, verlengkabels en adapters zijn verboden.

Het is verboden om de leidingen van de waterinstallatie, verwarmingsleidingen en gasleidingen te gebruiken om de aarding van het toestel op aan te sluiten.

Indien het toestel met een voedingskabel is uitgerust en deze kabel aan vervanging toe is, moet u een kabel gebruiken met dezelfde kenmerken (type H05VV-F 3x1,5 mm², diameter 8,5 mm). De voedingskabel (type H05VV-F 3x1,5 mm² diameter 8,5 mm) moet in het gat aan de achterkant van het toestel worden gebracht en tot aan de klemmen van de thermostaat lopen (**M** afb. 4).

Om het toestel van het net af te sluiten, moet een bipolaire schakelaar worden gebruikt die beantwoordt aan de geldende nationale normen (opening tussen de contacten minstens 3 mm, maar beter indien met zekeringen uitgerust).

Het is verplicht om het toestel te aarden; de aardingskabel (die geel-groen moet zijn en langer dan de kabels van de fasen) moet worden bevestigd op de klem ter hoogte van het symbool  (**G** afb. 4).

Indien er geen voedingskabel bij het toestel is meegeleverd, moet de installatiewijze worden gekozen uit de volgende mogelijkheden:

- aansluiting op het vast net met vast leiding (als het toestel niet van kabelklemmen is voorzien), gebruik een kabel met 3x1,5 mm² als minimale doorsnede;
- met een flexibele kabel (type H05VV-F 3x1,5 mm², diameter 8,5 mm), wanneer er een kabelklem bij het toestel meegeleverd is.

Test en inschakeling van het toestel

Vooraleer het toestel in te schakelen, moet u het met leidingwater vullen.

Dit vullen voert u uit door de hoofdkraan van de installatie thuis te openen, evenals de kraan van het warme water, tot alle lucht uit de tank is afgelaten. Controleer visueel of er geen water lekt, ook uit de flens, indien nodig moet u de bouten voorzichtig wat aanhalen.

Geef spanning door de schakelaar te bedienen.

ONDERHOUD (voor gekwalificeerd personeel)

Vooraleer aan de technische dienst een interventie aan te vragen wegens een vermoedelijk defect, dient u evenwel te controleren of de gebrekkige werking niet van andere oorzaken afhangt, zoals een tijdelijk watergebrek of een elektriciteitspanne.

Aandacht: vooraleer handelingen uit te voeren, moet u het toestel van het elektriciteitsnet loskoppelen.

Het toestel leegmaken

Handel als volgt om het toestel leeg te maken:

- sluit de afsluitkraan, indien deze geïnstalleerd is, zonet moet u de hoofdkraan thuis dichtdraaien (**D** afb. 2);
- open de kraan van het warme water (lavabo of badkuip);
- open de kraan (**B** afb. 2).

Mogelijke vervanging van componenten

Haal eerst de stekker van de voedingskabel van het product uit het stopcontact, alvorens werkzaamheden aan de kabel (Ref.Y) te verrichten.

Verwijder hem van diens plaats, zoals is aangegeven in afbeelding 3, en met daarbij goed op de componenten die hem samenstellen (afbeelding 3).

Periodiek onderhoud

Om het toestel goed efficiënt te houden, moet u de weerstand (R afb. 8) ongeveer iedere twee jaar ontkalken (als het water zeer hard is, moet dit frequenter worden uitgevoerd).

Indien u hiervoor geen speciale vloeistoffen wenst te gebruiken (lees in dit geval aandachtig de veiligheidsfiches van het ontkalkingsmiddel), kunt u deze aanslag verwijderen door de korst van de kalklaag te verkrumelen. Let op dat u de afscherming van de weerstand niet beschadigt.

De magnesiumanode (N afb. 8) moet elke twee jaar worden vervangen, anders vervalt de garantie. Wanneer agressief water of water met veel chloor wordt gebruikt, moet u de staat van de anode elk jaar controleren.

Om die te vervangen, moet u de weerstand demonteren en daarna van de steunbeugel los schroeven.

GEBRUIKSNORMEN VOOR DE GEBRUIKER

Reset/Diagnose

- **Voor modellen voorzien van gebruikersinterface zoals in de afbeeldingen 3 en 4 is voorgesteld.**

Als een van de hieronder beschreven storingen optreedt, gaat het apparaat in fouttoestand en alle led van het bedieningspaneel zullen gelijktijdig knipperen.

- **Reset:** om de reset van het toestel uit te voeren, moet u het via de toets  (ref. A) uitschakelen en weer inschakelen. Als de oorzaak van de storing na de reset is verdwenen, zal het apparaat opnieuw regelmatig werken. Anders zullen alle led opnieuw knipperen en moet u de technische assistentie raadplegen.

		BITMAP	CODE	opmerkingen
Niet-vluchtige fouten	ERROR_RELAY_STUCK	0x0001	E22	
	ERROR_DRY_HEATING	0x0002	E25	
	ERROR_NTC_LOW_OVERHEATING	0x0004	E21	
	ERROR_NTC_HIGH_OVERHEATING	0x0008	E21	
	ERROR_BAD_DATA_FLASH	0x0010	E01	
	ERROR_CANT_UNLOCK	0x0020	E09	
Vluchtige fouten	ERROR_NTC1_SHORTED	0x0001	E20	
	ERROR_NTC1_OPEN	0x0002	E20	
	ERROR_NTC2_SHORTED	0x0004	E20	
	ERROR_NTC2_OPEN	0x0008	E20	
	<i>(free)</i>	0x0010		
	ERROR_INSULATION_FAULT	0x0020	E80	niet geverifieerd
	<i>(free)</i>	0x0040		
	ERROR_MISSING_COMM	0x0080	E60	niet geverifieerd
	<i>(free)</i>	0x1000		
	ERROR_NFC_DATA	0x4000	E62	niet geverifieerd als NFC niet geïnstalleerd is
Vluchtige alarmsignalen	WARNING_HE_FAULT	0x0001	E24	afhankelijk van NFC-R3[HEF], indien aanwezig, of van DataFlash
	WARNING_TOUCH_COMM	0x0002	E63	
	WARNING_ANODE_FAULT	0x0004	E04	afhankelijk van NFC-R3[AIO]-[AIS]=00, indien aanwezig, of van DataFlash
	WARNING_WIFI_COMM	0x0008	E64	niet geverifieerd indien NFC-R3[WIF] = 0
	WARNING_NFC_COMM	0x0010	E61	niet geverifieerd als NFC niet geïnstalleerd is

- **Reset:** om de reset van het toestel uit te voeren, moet u het via de toets  (ref. A) uitschakelen en weer inschakelen. Als de oorzaak van de storing na de reset is verdwenen, zal het apparaat opnieuw regelmatig werken. Anders blijft de foutcode op het display staan en moet u de interventie van de technische assistentie aanvragen.

Functie "Thermische Desinfectiecyclus" (Anti-Legionella)

De antibacteriële functie wordt in het gebruikers- of installateursmenu (vooraf bepaalde status die in NFC is ingesteld) geactiveerd/gedeactiveerd. Het overeenstemmende symbool (afb.3) gaat op het display branden als de functie geactiveerd is.

De antibacteriële functie warmt het water op om de groei van bacteriën in het inwendige reservoir te vermijden. De antibacteriële cyclus moet bij de inschakeling (met afgetapte supercap) of na ongeveer 30 dagen sinds de laatste keer dat de antibacteriële status geschikt geacht werd worden verricht (dit hangt af van de instelling van de NFC-parameters). Dit is het geval wanneer de gemiddelde watertemperatuur een bepaalde periode lang hoger is dan het antibacteriële setpoint (de vooraf bepaalde waarde hangt af van NFC en kan in het installateursmenu worden gewijzigd; doorgaans is dit 65 °C om te kunnen waarborgen dat de temperatuur 1 uur lang hoger dan 60 °C is).

Tijdens de antibacteriële cyclus worden het bericht "Antb" en de hoofdstring afwisselend weergegeven.

Afstelling van de temperatuur en inschakeling van de functies van het apparaat

• Bij modellen voorzien van een gebruikersinterface zoals in de afbeeldingen 3 is voorgesteld:

Schakel het apparaat in met een druk op de toets (Ref. A). Stel de gewenste temperatuur in met de knoppen "+" en "-", afhankelijk van de bereikte temperatuur, door de weergave op het display (Afb.3) te controleren.

Als de voeding uitvalt of als het toestel via de knop (1) (ref. A) wordt uitgeschakeld, zal de laatst ingestelde temperatuur in het geheugen opgeslagen blijven.

Tijdens de verwarming kan een zacht geluid optreden te wijten aan het opwarmen van het water.

Het controlelampje blijft tijdens de verwarmingsfase vast aan.

ECO-FUNCTIE

De Eco-functie wordt geactiveerd/gedeactiveerd door op de desbetreffende knop te drukken. Het overeenstemmende symbool wordt weergegeven als de functie geactiveerd is.

De Eco-functie produceert warm water door de gewoonten van de gebruiker aan te leren. Tijdens de allereerste week slaat het product de aftappingen en de periode waarin dit gebeurt op. Met ingang van de daaropvolgende weken wordt het water opgewarmd n.a.v. hetgeen eerder is geleerd. Druk de ECO-knop 3 seconden in (de led eco gaat knip-peren) als de gebruiker de functie wilt herstellen en een nieuwe inleerperiode wil starten.

De functie wordt gedeactiveerd als tijdens de Eco-functie op de knop PLUS of MIN wordt gedrukt. De string "Eco" wordt op het hoofdscherm (AFB. 3) weergegeven als op SET wordt gedrukt.

Tijdens de programmeermodus kan Eco niet geactiveerd worden.

LAAG VERMOGEN

De laag-vermogen-functie wordt geactiveerd/gedeactiveerd door op de desbetreffende knop te drukken. Het overeenstemmende symbool moet weergegeven worden als de functie geactiveerd is.

Als het lage vermogen geactiveerd is, wordt de verwarming na het tappen permanent op standaardvermogen (ingesteld door NFC) verricht en dus blijft het setpoint behouden met een hysteresis die bijna gelijk is aan nul (ingesteld door NFC): het vermogen dat tijdens deze fase gebruikt wordt, is nodig om het setpoint (standaard tot maximaal) te behouden.

Het lage is gedeactiveerd als Boost geselecteerd is.

Het lage vermogen kan in de handbediende, eco- of programmeermodus worden geselecteerd.

BOOST

De Boost-functie wordt geactiveerd/gedeactiveerd door op de desbetreffende knop te drukken. Het overeenstemmende symbool moet weergegeven worden als de functie geactiveerd is.

In boost wordt de verwarming na het tappen permanent op standaardvermogen (ingesteld door NFC) verricht en dus blijft het setpoint behouden met een hysteresis die bijna gelijk is aan nul (ingesteld door NFC): het vermogen dat tijdens deze fase gebruikt wordt, is nodig om het setpoint (maximale boost) te behouden.

Boost is gedeactiveerd als het lage vermogen geselecteerd is.

De boost kan in de handbediende, eco- of programmeermodus worden geselecteerd.

SNEL HERSTEL

Deze functie moet met NFC (gedeactiveerd in de vooraf bepaalde instelling) of in het gebruikers-/installateursmenu worden geactiveerd.

Wanneer veel water wordt getapt en de watertemperatuur tot onder 32 °C daalt, wordt het water op maximaal vermogen opgewarmd tot de temperatuur Gereed voor douchen (ingesteld door NFC) is bereikt. Vervolgens wordt de door

de gebruiker ingestelde voeding hervat.

Het snelle herstel wordt niet verricht als Boost is geselecteerd of het setpoint lager is dan NFC [SRT].

PROGRAMMEERMODUS

De gebruiker kan twee verschillende programmeermodi instellen, samen of apart.

Ze kunnen geselecteerd worden met een druk op de MODE-knop tot de overeenstemmende symbolen worden weergegeven.

Wanneer P1 of P2 geselecteerd wordt, kan de instelling worden verricht met een druk op +/- om de temperatuur te wijzigen, instellen om te bevestigen en vervolgens +/- om de tijd (met stappen van 30 minuten) te selecteren en uiteindelijk opnieuw instellen om te bevestigen.

Wanneer P1 + P2 geselecteerd is, kunnen de beide aansluitingen worden geprogrammeerd: eerst P1 en vervolgens P2.

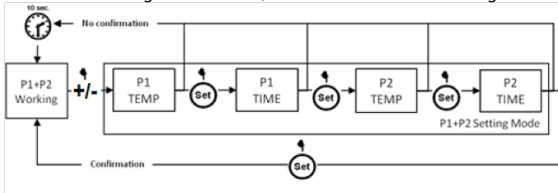

De programmeermodus warmt het water op tot de temperatuur en de geselecteerde tijd, door de verwarmingssnelheid en de temperatuur van het huidige reservoir te berekenen. De modus schat de tijd in die nodig is om op het gewenste moment de gewenste temperatuur te bereiken. Buiten deze tijdspanne wordt de temperatuur op zijn minst op de antivriestemperatuur gehouden.

VAKANTIEMODUS

De gebruiker kan deze modus selecteren door op de MODE-knop te drukken tot het overeenstemmende symbool wordt weergegeven.

Wanneer de modus ingesteld wordt, moet het aantal vrije dagen worden ingevoerd om de duur van de vakantiemodus te kunnen instellen. Deze modus wordt automatisch uitgeschakeld als de interval is verstreken, waarna de eerder ingestelde modus wordt hervat. Het resterende aantal vrije dagen wordt op de hoofdstring weergegeven zolang de modus geactiveerd is. Met een druk op +/- kan de deactivering van de vakantiemodus verlaat of vervroegd worden.

Tijdens de vakantie is de antivriesbeveiliging (in het geval van T-flex verricht op het geselecteerde vermogen) geactiveerd.

Een antibacteriële cyclus die tijdens de activering van de vakantiemodus loopt, moet blijven doorlopen.

Instelling van het setpoint

Met een druk op de knop PLUS of MIN kan de gebruiker de temperatuur van het setpoint (aangegeven door de temperatuurleds, terwijl alle andere leds zijn uitgeschakeld) selecteren. Elke keer dat op een knop gedrukt wordt, neemt de temperatuur met 10 graden toe of af. Het setpoint wordt bevestigd en opgeslagen als 5 seconden geen enkele handeling wordt verricht. Het aantal douches dat met het gewenste setpoint overeenstemt, wordt tijdens de instelling weergegeven. Het geselecteerde kan ook met een druk op de SET-toets worden weergegeven.

BLOKKERINGSSTATUS

Er zijn twee mogelijke blokkeringsstatussen:

- TOUCH-BLOKKERINGSSTATUS

Wanneer een fout wordt vastgesteld bij een touch-opdracht, is de status van de touch-led onbepaald en is geen bediening mogelijk.

Deze status wordt aangegeven met een knippering van de temperatuur-leds (snel als het apparaat ingeschakeld is, traag als het apparaat uitgeschakeld is).

- ANDERE BLOKKEERSTATUS

Tijdens de blokkering moeten alle symbolen uitgeschakeld zijn, m.u.v. het SYMBOOL SERVICE, dat moet knipperen. De foutcode wordt op de hoofdstring van de cover (AFB. 3) weergegeven. In het geval van diverse foutcodes worden ze achtereenvolgens weergegeven.

Herstel een niet-vluchtige fout door het product met een druk op de ON/OFF-knop in/uit te schakelen.

RESTERENDE TIJD

De resterende verwarmingstijd tot het geselecteerde setpoint bereikt is kan weergegeven worden door tegelijkertijd de knoppen PLUS en MIN in te drukken.

Op het hoofdscherm wordt in dit geval "uren: minuten" weergegeven.

Het hoofdscherm toont echter "-:" als de resterende tijd 0 is.

TIJD VAN DE DAG INSTELLEN

De cover vraagt u om de tijd van de dag in te voeren zodat in de programmeermodus gewerkt kan worden als het product na het knippen of na een lange black-out (2 uur) weer ingeschakeld wordt: "00.00" wordt knipperend weergegeven.

Met een druk op +/- uren kan de tijd geselecteerd worden ingesteld en vervolgens met een druk op SET worden bevestigd. Daarna kunnen tevens de minuten worden geselecteerd.

De tijd van de dag kan ook weergegeven worden door de SET-knop 3 seconden ingedrukt te houden.

AANTAL DOUCHES

De symbolen bovenaan geven het aantal douches dat overeenstemt met de temperatuur die op de hoofdstring wordt weergegeven:

- Doorgaans wordt het beschikbare aantal douches weergegeven

- tijdens de instelling van de temperatuur wordt het aantal douches dat met de in te stellen temperatuur overeenstemt weergegeven

Doorgaans wordt het aantal douches dat met een bepaalde temperatuur overeenstemt als volgt berekend:

$$Nr. = 4186 * Volume * (Temp - 10) / (3600000 * 1,4)$$

Dit nummer moet naar boven of naar beneden afgerond worden om te voorkomen dat de symbolen gaan knippen.

NUTTIGE TIPS (voor de gebruiker)

Voordat u het toestel gaat reinigen, moet u controleren of het product uit staat en de externe schakelaar op de stand OFF zetten. Gebruik geen insecticiden, oplosmiddelen of agressieve schoonmaakproducten die de gelakte delen of delen in kunststof kunnen beschadigen.

Indien er koud water uit de kraan stroomt, moet u controleren:

- of het toestel op de elektrische voeding is aangesloten en of de externe schakelaar op de stand ON staat.
- of minstens de led 40°C (ref. 1) aan is (voor modellen voorzien van een gebruikersinterface zoals voorgesteld in de afbeeldingen 3);

Als er stoom uit de uitlaat van de kranen komt:

Onderbreek de elektrische voeding van het toestel en neem contact op met de technische assistentie.

Als er onvoldoende warm water komt, moet u het volgende controleren:

- de druk in het waternet;
- eventuele obstructies van de watertoevoer- en afvoerleidingen (vervormingen of slib).

Er komt water uit de beveiliging tegen overdruk

Druppelverlies uit de beveiliging tegen overdruk is normaal tijdens de verwarming. Indien u dit druppelverlies wilt vermijden, moet u een expansievat op de toevoerleiding laten installeren. Indien er nog steeds water druppelt tijdens een periode waarin niet wordt verwarmd, moet u het volgende laten controleren:

- de afstelling van de beveiliging;
- de druk in het waternet.

Aandacht: Het gat voor evacuatie van de beveiliging nooit afdichten!

WANNEER HET PROBLEEM NIET VERDWIJNT, MAG U IN GEEN GEVAL PROBEREN OM HET TOESTEL ZELF TE REPAREREN; WENDT U ALTIJD TOT GEKWALIFICEERD PERSONEEL.

De gegevens en kenmerken die vermeld zijn, zijn niet bindend voor de constructeur, die zich het recht voorbehoudt om alle wijzigingen aan te brengen die hij nodig acht, zonder enige verplichting tot kennisgeving vooraf of vervanging.



Dit product beantwoordt aan de WEEE-richtlijn 2012/19/EU

Het symbool van de doorkruiste afvalbak aangebracht op het toestel of op zijn verpakking, geeft aan dat het product op het einde van zijn nuttige levensduur gescheiden van andere afvalstoffen moet worden ingezameld. Dit betekent dat de gebruiker het afgedankte toestel naar de voorziene gemeentelijke centra voor gescheiden inzameling van elektrische en elektronische apparaten moet brengen.

U kunt het afgedankte toestel ook aan de verkoper terugbezorgen op het moment dat een nieuw toestel van een gelijkaardig type wordt aangekocht. Bij verkopers van elektronische producten met een verkoopzaal van minstens 400 m² kunt u bovendien elektronische producten kleiner dan 25 cm gratis bezorgen, zonder enige aankoopverplichting.

Gescheiden inzameling om het afgedankte toestel daarna te recyclen, te verwerken en milieuvriendelijk te verwijderen is een fundamentele bijdrage om mogelijke negatieve gevolgen voor het milieu en voor de gezondheid te vermijden, en bevordert hergebruik en/of recyclage van de materialen waaruit het toestel is vervaardigd.

ΓΕΝΙΚΕΣ ΟΔΗΓΙΕΣ ΑΣΦΑΛΕΙΑΣ

1. **Διαβάστε προσεκτικά τις οδηγίες και τις προειδοποιήσεις του παρόντος εγχειριδίου αφού παρέχουν σημαντικές υποδείξεις σχετικές με την ασφάλεια, τη χρήση και τη συντήρηση.**
Το παρόν εγχειρίδιο αποτελεί αναπόσπαστο και ουσιώδες μέρος του προϊόντος. Θα πρέπει πάντα να συνοδεύει τη συσκευή, ακόμη και σε περίπτωση παραχώρησής της σε άλλο ιδιοκτήτη ή χρήστη ή/και μεταφοράς σε άλλη εγκατάσταση.
2. Ο κατασκευαστικός οίκος δεν θεωρείται υπεύθυνος για ενδεχόμενες ζημιές σε ανθρώπους, ζώα και αντικείμενα προκαλούμενες από ακατάλληλη, εσφαλμένη και αλόγιστη χρήση ή από μη τήρηση των οδηγιών αυτού του εγχειριδίου.
3. Η εγκατάσταση και συντήρηση της συσκευής πρέπει να πραγματοποιούνται από επαγγελματικά ειδικευμένο προσωπικό και σύμφωνα με τον τρόπο που υποδεικνύεται στις σχετικές παραγράφους. Χρησιμοποιείτε αποκλειστικά γνήσια ανταλλακτικά. Η μη τήρηση των παραπάνω μπορεί να διακυβεύσει την ασφάλεια και να οδηγήσει σε **ακύρωση** κάθε ευθύνης του κατασκευαστή.
4. Τα στοιχεία συσκευασίας (συνδετήρες, πλαστικές σακούλες, διογκωμένο πολυστυρένιο κ.λπ.) δεν πρέπει να αφήνονται σε μέρη όπου έχουν πρόσβαση παιδιά, αφού αποτελούν πηγές κινδύνου.
5. Η συσκευή μπορεί να χρησιμοποιηθεί από παιδιά ηλικίας όχι μικρότερης των 8 ετών, καθώς και από άτομα με μειωμένες σωματικές, αισθητηριακές ή νοητικές ικανότητες ή στερούμενα εμπειρίας ή αναγκαίων γνώσεων, αρκεί να τελούν υπό επιτήρηση ή αφού λάβουν οδηγίες σχετικά με την ασφαλή χρήση της συσκευής και την κατανόηση των σχετικών κινδύνων. Τα παιδιά δεν πρέπει να παίζουν με τη συσκευή. Ο καθαρισμός και η συντήρηση που θα πρέπει να γίνονται από τον χρήστη δεν πρέπει να εκτελούνται από παιδιά χωρίς επιτήρηση.
6. **Απαγορεύεται** να αγγίζετε τη συσκευή όταν δεν φοράτε υποδήματα ή όταν κάποια μέρη του σώματός σας είναι βρεγμένα.
7. Προτού χρησιμοποιήσετε τη συσκευή κατόπιν παρέμβασης τακτικής ή έκτακτης συντήρησης, συνιστάται να γεμίσετε με νερό τη δεξαμενή της συσκευής και, στη συνέχεια, να εκτελέσετε μια πλήρη εκκένωση, ούτως ώστε να αφαιρεθούν τυχόν υπολείμματα ακαθαρσιών.

8. Εάν η συσκευή διαθέτει ηλεκτρικό καλώδιο τροφοδοσίας, σε περίπτωση αντικατάστασής του θα πρέπει να απευθύνεστε σε εξουσιοδοτημένο κέντρο τεχνικής υποστήριξης ή σε επαγγελματικά ειδικευμένο προσωπικό.
9. Είναι υποχρεωτικό να βιδώσετε στον σωλήνα εισόδου της συσκευής μια βαλβίδα ασφαλείας που συμμορφώνεται με τους εθνικούς κανονισμούς. Στα κράτη που έχουν υιοθετήσει το πρότυπο EN 1487, η διάταξη ασφαλείας πρέπει να αναπτύσσει μέγιστη πίεση 0,7 MPa, καθώς και να περιλαμβάνει τουλάχιστον μία στρόφιγγα ανάσχεσης, μία βαλβίδα συγκράτησης, μία βαλβίδα ασφαλείας και μία διάταξη διακοπής υδραυλικού φορτίου.
10. Η διάταξη κατά των υπερπιέσεων (βαλβίδα ή διάταξη ασφαλείας) δεν πρέπει να παραβιάζεται, ενώ πρέπει να τίθεται σε λειτουργία ανά τακτά διαστήματα ώστε να βεβαιώνεται ότι δεν υπάρχει έμφραξη και να απομακρύνονται ενδεχόμενα ιζήματα αλάτων.
11. Πιθανό στάξιμο από τη διάταξη κατά των υπερπιέσεων είναι **φυσιολογικό** κατά τη φάση θέρμανσης του νερού. Για τον λόγο αυτό, συνιστάται να συνδέσετε την απαγωγή, που αφήνεται σε κάθε περίπτωση πάντα ανοιχτή στην ατμόσφαιρα, με έναν σωλήνα παροχέτευσης εγκατεστημένο με συνεχή κλίση προς τα κάτω και σε χώρο που δεν πιάνει πάγο.
12. Είναι απολύτως απαραίτητη η εκκένωση της συσκευής και η αποσύνδεσή της από το ηλεκτρικό δίκτυο σε περίπτωση που παραμείνει εκτός χρήσης σε χώρο που εκτίθεται στον παγετό.
13. Το ζεστό νερό που παρέχεται σε θερμοκρασία άνω των 50°C στις στρόφιγγες χρήσης μπορεί να προκαλέσει αμέσως σοβαρά εγκαύματα. Παιδιά, ανάπηροι και ηλικιωμένοι είναι περισσότερο εκτεθειμένοι σε αυτόν τον κίνδυνο. Συνεπώς, συνιστάται η χρήση μιας θερμοστατικής βαλβίδας ανάμιξης, η οποία πρέπει να βιδωθεί στον σωλήνα εξόδου νερού της συσκευής που διακρίνεται από κολάρο κόκκινου χρώματος.
14. Κανένα εύφλεκτο αντικείμενο δεν θα πρέπει να βρίσκεται σε επαφή με τη συσκευή ή πλησίον της συσκευής.
15. Μην στέκεστε κάτω από τη συσκευή και μην τοποθετείτε κάτω από τη συσκευή οποιοδήποτε αντικείμενο που θα μπορούσε, για παράδειγμα, να υποστεί ζημιά από ενδεχόμενη απώλεια νερού.

ΛΕΙΤΟΥΡΓΙΑ ΚΥΚΛΟΥ ΘΕΡΜΙΚΗΣ ΑΠΟΛΥΜΑΝΣΗΣ (ΑΝΤΙ-ΛΕΓΙΟΝΕΛΛΑ)

Η αντιβακτηριδιακή λειτουργία ενεργοποιείται/απενεργοποιείται από το μενού χρήση ή του εγκαταστάτη (προκαθορισμένη κατάσταση τεθείσα στο NFC). Αν είναι ενεργή, ανάβει το αντίστοιχο εικονίδιο στην οθόνη (εικ. 3).

Η αντιβακτηριδιακή λειτουργία θερμαίνει το νερό για την αποτροπή σχηματισμού βακτηριδίων στην εσωτερική δεξαμενή. Ο αντιβακτηριδιακός κύκλος θα πρέπει να εκτελείται στο άναμμα (με το supercar αδειασμένο) ή μετά από περίπου 30 μέρες (εξαρτάται από τη ρύθμιση των παραμέτρων NFC) από την τελευταία φορά κατά την οποία η αντιβακτηριδιακή κατάσταση θεωρήθηκε ικανοποιητική. Αυτό συμβαίνει όταν η μέση θερμοκρασία του νερού ήταν ανώτερη του αντιβακτηριδιακού set point για μια δεδομένη χρονική περίοδο (η προκαθορισμένη τιμή εξαρτάται από το NFC και μπορεί να τροποποιηθεί από το μενού του εγκαταστάτη, αλλά γενικά ο αντιβακτηριδιακός κύκλος εκτελείται στους 65 °C για να διασφαλιστεί ότι η θερμοκρασία είναι ανώτερη των 60 °C για 1 ώρα).

Όταν ο αντιβακτηριδιακός κύκλος είναι σε εξέλιξη, εμφανίζεται η συμβολοσειρά "Antb" εναλλασσόμενη με την κύρια συμβολοσειρά.

ΤΕΧΝΙΚΑ ΧΑΡΑΚΤΗΡΙΣΤΙΚΑ

Για τα τεχνικά χαρακτηριστικά, ανατρέξτε στα στοιχεία της πινακίδας (η ετικέτα βρίσκεται πλησίον των σωλήνων εισόδου και εξόδου νερού).

Πίνακας 1 - Πληροφορίες προϊόντος			
Σειρά προϊόντος	50	80	100
Βάρος (kg)	17	22	26
Εγκατάσταση	Κατακόρυφη	Κατακόρυφη	Κατακόρυφη
Μοντέλο	Ανατρέξτε στην πινακίδα χαρακτηριστικών		
Έλεγχος SMART	X	X	X
Qelec (kWh)	6,893	7,323	7,455
Qelec, week, smart (kWh)	24,558	25,435	26,002
Qelec, week (kWh)	29,678	32,942	33,778
Προφίλ φορτίου	M	M	M
L _{wa}	15 dB		
η _{wh}	40,0%	40,0%	40,0%
V40 (L)	65	92	130
Χωρητικότητα (l)	49	75	95

Τα ενεργειακά δεδομένα της πινακίδας και τα επιπλέον δεδομένα τα οποία αναφέρονται στην Κάρτα προϊόντος (Παράρτημα Α) που αποτελεί αναπόσπαστο μέρος του παρόντος φυλλαδίου ορίζονται βάσει των Οδηγιών ΕΕ 812/2013 και 814/2013.

Τα προϊόντα που δεν διαθέτουν την ετικέτα και τη σχετική κάρτα για συστήματα θερμοσίφωνα και ηλιακές συσκευές που προβλέπονται από τον κανονισμό 812/2013 δεν προορίζονται για την υλοποίηση τέτοιων συστημάτων.

Η συσκευή διαθέτει έξυπνη λειτουργία που επιτρέπει την προσαρμογή της κατανάλωσης στα προφίλ χρήσης του εκάστοτε χρήστη.

Δεδομένου ότι χρησιμοποιείται σωστά, η συσκευή έχει ημερήσια κατανάλωση ίση με την τιμή «Qelec *(Qelec, week, smart/ Qelec, week)» και κατώτερη από την κατανάλωση ενός *ισοδύναμου* προϊόντος που δεν διαθέτει τη λειτουργία smart.

Αυτή η συσκευή συμμορφώνεται με τα διεθνή πρότυπα ηλεκτρικής ασφάλειας IEC 60335-1 και IEC 60335-2-21. Η αναγραφή της σήμανσης CE στη συσκευή δηλώνει τη συμμόρφωσή της με τις ακόλουθες κοινοτικές οδηγίες, των οποίων ικανοποιεί τις θεμελιώδεις απαιτήσεις:

- Οδηγία χαμηλής τάσης (LVD): EN 60335-1, EN 60335-2-21, EN 60529, EN 62233, EN 50106.
- Ηλεκτρομαγνητική συμβατότητα (EMC): EN 55014-1, EN 55014-2, EN 61000-3-2, EN 61000-3-3.
- Οδηγία ROHS 2: EN 50581.
- Συνδεδόμενα με την ενέργεια προϊόντα (ErP): EN 50440.

Το υπουργικό διάταγμα 174 (με τις επακόλουθες ενημερώσεις) είναι ένας κανονισμός που αφορά τα υλικά και τα αντικείμενα που μπορούν να χρησιμοποιηθούν στις σταθερές εγκαταστάσεις συλλογής, διαχείρισης, προσαγωγής και διανομής νερού που προορίζεται για ανθρώπινη κατανάλωση.

Οι διατάξεις του εν λόγω κανονισμού ορίζουν τις προϋποθέσεις που πρέπει να τηρούνται σχετικά με τα υλικά και τα αντικείμενα που χρησιμοποιούνται στις σταθερές εγκαταστάσεις συλλογής, διαχείρισης, προσαγωγής και διανομής νερού που προορίζεται για ανθρώπινη κατανάλωση.

Αυτό το προϊόν συμμορφώνεται με το υπουργικό διάταγμα 174 της 6ης Απριλίου 2004 αναφορικά με την εφαρμογή της οδηγίας 98/83/CE σχετικά με την ποιότητα του νερού που προορίζεται για ανθρώπινη χρήση.

Αυτό το προϊόν συμμορφώνεται με τον κανονισμό REACH.

ΕΓΚΑΤΑΣΤΑΣΗ ΤΗΣ ΣΥΣΚΕΥΗΣ (για τον τεχνικό εγκατάστασης)

Αυτό το προϊόν, με εξαίρεση τα μοντέλα οριζόντιας εγκατάστασης (Πίνακας 1), είναι μια συσκευή για την οποία απαιτείται κατακόρυφη εγκατάσταση προκειμένου να λειτουργεί σωστά. Κατά τη λήξη της εγκατάστασης και πριν από οποιαδήποτε πλήρωση με νερό ή ηλεκτρική τροφοδοσία της συσκευής, χρησιμοποιήστε κάποιο εργαλείο επαλήθευσης (π.χ. αλφάδι φυσαλίδας) προκειμένου να επαληθεύσετε ότι έχει πραγματοποιηθεί εντελώς κατακόρυφη εγκατάσταση. Η συσκευή χρησιμεύει για τη θέρμανση νερού σε θερμοκρασία κατώτερη από τη θερμοκρασία βρασμού. Πρέπει να συνδέεται με ένα δίκτυο παροχής νερού οικιακής χρήσης κατάλληλων διαστάσεων ανάλογα με τις ρυθμίσεις και τη χωρητικότητα της.

Προτού συνδέσετε τη συσκευή, είναι απαραίτητο:

- Να ελέγξετε ότι τα χαρακτηριστικά (ανατρέξτε στα στοιχεία της πινακίδας) ικανοποιούν τις ανάγκες του πελάτη.
- Να επαληθεύσετε ότι η εγκατάσταση συμμορφώνεται με τον βαθμό IP (προστασία από την εισροή υγρών) της συσκευής σύμφωνα με τους ισχύοντες κανονισμούς.

- Να διαβάσετε τα στοιχεία που αναγράφονται στην ετικέτα της συσκευασίας και στην πινακίδα χαρακτηριστικών.

Αυτή η συσκευή είναι σχεδιασμένη αποκλειστικά για εγκατάσταση σε εσωτερικούς χώρους σε συμμόρφωση με τους ισχύοντες κανονισμούς. Επιπλέον, απαιτείται η τήρηση των παρακάτω προειδοποιήσεων που αφορούν την παρουσία των εξής στοιχείων:

- **Υγρασία:** μην εγκαθιστάτε τη συσκευή σε κλειστούς (χωρίς εξαερισμό) και υγρούς χώρους.
- **Παγετός:** μην εγκαθιστάτε τη συσκευή σε περιβάλλοντα όπου η θερμοκρασία ενδέχεται να πέσει κάτω από τα κρίσιμα επίπεδα, με κίνδυνο να δημιουργηθεί πάγος.
- **Ηλιακή ακτινοβολία:** μην εκθέτετε άμεσα τη συσκευή στην ηλιακή ακτινοβολία, ακόμη και μέσα από τζαμαρία.
- **Σκόνη/αναθυμιάσεις/αέρια:** μην εγκαθιστάτε τη συσκευή σε ιδιαίτερα επιθετικά περιβάλλοντα, όπως περιβάλλοντα με όξινες αναθυμιάσεις, σκόνη ή πολλά αέρια.
- **Ηλεκτρικές εκκνώσεις:** μην εγκαθιστάτε απευθείας τη συσκευή σε ηλεκτρικές γραμμές που δεν προστατεύονται από απότομες αυξομειώσεις τάσης.

Σε περίπτωση τοίχων από τούβλα ή διάτρητα τούβλα, διαχωριστικά περιορισμένης σταθερότητας ή σε κάθε περίπτωση τοιχοποιίας διαφορετικής από την ενδεικνυόμενη, είναι απαραίτητη η διενέργεια προκαταρκτικής επαλήθευσης της στατικότητας του συστήματος στήριξης.

Οι γάντζοι επιτοίχιας σύνδεσης πρέπει να είναι κατάλληλοι ώστε να αντέχουν τρεις φορές το βάρος που έχει ο θερμοσίφωνα όταν είναι γεμάτος με νερό. Προτείνονται γάντζοι διαμέτρου τουλάχιστον 12 mm.

Συνιστάται η εγκατάσταση της συσκευής (Α Σχ. 1) όσο το δυνατόν πλησιέστερα στα σημεία χρήσης, για τον περιορισμό απωλειών θερμότητας κατά μήκος των σωληνώσεων.

Οι τοπικοί κανονισμοί ενδέχεται να προβλέπουν περιορισμούς για την εγκατάσταση στα μάνια. Σε αυτήν την περίπτωση, τηρείτε τις ελάχιστες αποστάσεις που προβλέπονται από τους ισχύοντες κανονισμούς.

Για να διευκολύνετε τις διάφορες εργασίες συντήρησης, φροντίστε να υπάρχει ελεύθερος χώρος τουλάχιστον 50 cm από το κάλυμμα, ώστε να έχετε πρόσβαση στα ηλεκτρικά μέρη.

Υδραυλική σύνδεση

Συνδέστε την είσοδο και την έξοδο του θερμοσίφωνα με σωλίνες ή ρακόρ τα οποία θα είναι ανθεκτικά, εκτός από την πίεση λειτουργίας, και στη θερμοκρασία του ζεστού νερού, που ενδέχεται συνήθως να αγγίζει ή να υπερβαίνει τους 90 °C. Συνεπώς, δεν ενδεικνύονται τα υλικά που δεν είναι ανθεκτικά σε αυτές τις θερμοκρασίες.

Η συσκευή δεν θα πρέπει να λειτουργεί με νερό του οποίου η σκληρότητα είναι μικρότερη των 12 °F. Αντιθέτως, σε περίπτωση νερού με ιδιαίτερως αυξημένη σκληρότητα (μεγαλύτερη των 25 °F), συνιστάται η χρήση καταλλήλως βαθμονομημένου και παρακολουθούμενου αποσκληρυντή. Σε αυτήν την περίπτωση, η υπολειπόμενη σκληρότητα δεν πρέπει να είναι μικρότερη των 15 °F.

Βιδώστε στον σωλήνα εισόδου νερού της συσκευής, που διακρίνεται από το κολάρο μπλε χρώματος, ένα ρακόρ τύπου

Τ. Στη μια πλευρά αυτού του ρακόρ βιδώστε μια στρόφιγγα για την εκκένωση του θερμοσίφωνα (Β Σχ. 2) ο χειρισμός της οποίας θα είναι δυνατός μόνο με χρήση εργαλείου. Από την άλλη πλευρά, βιδώστε τη διάταξη κατά των υπερπρίσεων (Α Σχ. 2).

Διάταξη ασφαλείας που συμμορφώνεται με το ευρωπαϊκό πρότυπο EN 1487

Σε ορισμένες χώρες, ενδέχεται να απαιτείται η χρήση συγκεκριμένων υδραυλικών διατάξεων ασφαλείας (ανατρέξτε στο παρακάτω σχήμα για τα κράτη της Ευρωπαϊκής Ένωσης), σύμφωνα με τις απαιτήσεις της τοπικής νομοθεσίας. Η αξιολόγηση της καταλληλότητας της διάταξης ασφαλείας που θα χρησιμοποιηθεί αποτελεί ευθύνη του εξειδικευμένου τεχνικού εγκατάστασης που έχει επιφορτιστεί με την εγκατάσταση του προϊόντος.



Οι κωδικοί για αυτά τα εξαρτήματα είναι οι εξής:

- Υδραυλική διάταξη ασφαλείας 1/2" **Κωδ. 877084**

(για προϊόντα με σωλήνες εισόδου διαμέτρου 1/2")

- Υδραυλική διάταξη ασφαλείας 3/4" **Κωδ. 877085**

(για προϊόντα με σωλήνες εισόδου διαμέτρου 3/4")

- Υδραυλική διάταξη ασφαλείας 1" **Κωδ. 885516**

(για προϊόντα με σωλήνες εισόδου διαμέτρου 1")

- Σιφόνιο 1" **Κωδ. 877086**

Απαγορεύεται η παρεμβολή οποιασδήποτε διάταξης ανάσχεσης (βαλβίδα, στρόφιγγα κ.λπ.) μεταξύ της διάταξης ασφαλείας και του θερμοσίφωνα.

Η έξοδος εκκένωσης της διάταξης πρέπει να συνδέεται με σωλήνωση εκκένωσης διαμέτρου τουλάχιστον ίσης με τη διάμετρο της σωλήνωσης σύνδεσης της συσκευής, μέσω χράνης που επιτρέπει ελεύθερο χώρο τουλάχιστον 20 mm με δυνατότητα οπτικού ελέγχου. Συνδέστε την είσοδο της διάταξης ασφαλείας, μέσω ευκαμπτου σωλήνα, στον σωλήνα κρύου νερού του δικτύου. Αν χρειαστεί, χρησιμοποιήστε στρόφιγγα ανάσχεσης (D σχ. 2). Φροντίστε, επίσης, σε περίπτωση ανοίγματος της στρόφιγγας εκκένωσης, να υπάρχει σωλήνας εκκένωσης νερού προσαρμοσμένος στην έξοδο (C σχ. 2). Ενώ βιδώνετε τη διάταξη ασφαλείας, μην την πιέζετε μέχρι το τέρμα και μην την παραβιάζετε.

Σε περίπτωση που υπάρχει πίεση δικτύου πλησίον των τιμών βαθμονόμησης της βαλβίδας, είναι απαραίτητο να εφαρμόσετε έναν μειωτήρα πίεσης όσο το δυνατόν πιο μακριά από τη συσκευή. Αν, ενδεχομένως, αποφασίσετε να εγκαταστήσετε διατάξεις ανάμειξης (μπαταρίες ή ντους), φροντίστε να αφαιρέσετε από τις σωληνώσεις ενδεχόμενες ακαθαρσίες που θα μπορούσαν να τα φθείρουν.

Ηλεκτρική σύνδεση

Είναι υποχρεωτικό, πριν από την εγκατάσταση της συσκευής, να διενεργηθεί σχολαστικός έλεγχος της ηλεκτρικής εγκατάστασης προκειμένου να επαληθευτεί η συμμόρφωση με τους ισχύοντες κανονισμούς ασφαλείας, η καταλληλότητα για τη μέγιστη ισχύ που απορροφάται από τον θερμοσίφωνα (ανατρέξτε στα στοιχεία της πινακίδας), καθώς και η καταλληλότητα και η συμμόρφωση της διατομής των καλωδίων των ηλεκτρικών συνδέσεων με τον ισχύοντα κανονισμό. Ο κατασκευαστής της συσκευής δεν ευθύνεται για ενδεχόμενες ζημιές λόγω απουσίας γείωσης στην εγκατάσταση ή λόγω ανωμαλιών της ηλεκτρικής τροφοδοσίας.

Προτού η συσκευή τεθεί σε λειτουργία, ελέγξτε αν η τάση δικτύου συμφωνεί με την τιμή πινακίδας των συσκευών.

Απαγορεύεται η χρήση πολύπριζων, προεκτάσεων ή μετασχηματιστών.

Απαγορεύεται η χρήση των σωλήνων της υδραυλικής εγκατάστασης, καθώς και των σωλήνων θέρμανσης και αερίου, για τη σύνδεση της γείωσης της συσκευής. Αν με τη συσκευή παρέχεται καλώδιο τροφοδοσίας, όταν χρειαστεί η αντικατάστασή του, θα πρέπει να χρησιμοποιήσετε καλώδιο με τα ίδια χαρακτηριστικά (τύπου H05VV-F 3x1,5 mm², διαμέτρου 8,5 mm). Το καλώδιο τροφοδοσίας (τύπου H05VV-F 3x1,5 mm² διαμέτρου 8,5 mm) πρέπει να εισαχθεί στην αντίστοιχη οπή που βρίσκεται στο πίσω μέρος της συσκευής και να ολισθήσει έως ότου φτάσει στους ακροδέκτες του θερμοστάτη (M Εικ. 4).

Για τον αποκλεισμό της συσκευής από το δίκτυο, πρέπει να χρησιμοποιείται ένα διπολικός διακόπτης που τηρεί τα ισχύοντα εθνικά πρότυπα (άνοιγμα επαφών τουλάχιστον 3 mm, καλύτερα αν διαθέτει ασφάλειες).

Η γείωση της συσκευής είναι υποχρεωτική και το καλώδιο γείωσης (που πρέπει να είναι κίτρινο και πράσινο, καθώς και μεγαλύτερου μήκους από τα καλώδια των φάσεων) στερεώνεται στον ακροδέκτη που διακρίνεται από το σύμβολο (G Εικ. 4).

Αν με τη συσκευή δεν παρέχεται καλώδιο τροφοδοσίας, υπάρχουν τρεις επιλογές τρόπου εγκατάστασης:

- σύνδεση στο σταθερό δίκτυο με άκαμπτο σωλήνα (εάν με τη συσκευή δεν παρέχεται σφιγκτήρας καλωδίου). Χρησιμοποιήστε καλώδιο διατομής τουλάχιστον 3x1,5 mm².
- με εύκαμπτο καλώδιο (τύπου H05VV-F 3x1,5 mm², διαμέτρου 8,5 mm), όταν με τη συσκευή παρέχεται σφιγκτήρας καλωδίου.

Δοκιμή και ενεργοποίηση της συσκευής

Προτού ενεργοποιήσετε τη συσκευή, διενεργήστε πλήρωση με το νερό του δικτύου.

Αυτή η πλήρωση διενεργείται ανοίγοντας την κεντρική στρόφιγγα της οικιακής εγκατάστασης και τη στρόφιγγα ζεστού νερού μέχρι να εξέλθει όλος ο αέρας από τη δεξαμενή. Επιβεβαιώστε οπτικά την ύπαρξη ενδοχόμενων απωλειών νερού και από τη φλάντζα. Αν χρειαστεί, σφίξτε με προσοχή τα μπουλόνια.

Ενεργοποιήστε τη συσκευή χρησιμοποιώντας τον διακόπτη.

ΣΥΝΤΗΡΗΣΗ (για ειδικευμένο προσωπικό)

Πριν ζητήσετε την επέμβαση της Τεχνικής Υποστήριξης για υποπευδόμενη βλάβη, βεβαιωθείτε ότι η απώλεια λειτουργίας δεν εξαρτάται από άλλα αίτια όπως, για παράδειγμα, προσωρινή απουσία νερού ή ηλεκτρικής ενέργειας.

Προσοχή: προτού πραγματοποιήσετε οποιαδήποτε ενέργεια, αποσυνδέστε τη συσκευή από το ηλεκτρικό δίκτυο.

Εκκένωση της συσκευής

Προβείτε στην εκκένωση της συσκευής ως εξής:

- κλείστε τη στρόφιγγα ανάσχεσης, εάν είναι εγκατεστημένη (**D** Σχ. 2), εναλλακτικά, κλείστε την κεντρική στρόφιγγα της οικιακής εγκατάστασης.
- ανοίξτε τη στρόφιγγα ζεστού νερού (νεροχύτης ή μπανιέρα).
- ανοίξτε τη στρόφιγγα **B** (Σχ. 2).

Ενδοχόμενη αντικατάσταση εξαρτημάτων

Για να επεμβείτε στο καλώδιο (Σχετ. Υ), πρώτα αποσυνδέστε το καλώδιο τροφοδοσίας του προϊόντος από την πρίζα.

Τραβήξτε το από την έδρα του, όπως φαίνεται στην εικόνα 3, προσέχοντας στα μέρη που το απαρτίζουν (εικόνα 3).

Περιοδικές συντηρήσεις

Για να διατηρήσετε την καλή απόδοση της συσκευής, χρειάζεται να απομακρύνετε τα άλατα από την αντίσταση (**R** σχ. 8) σχεδόν κάθε δύο έτη (η συχνότητα αυξάνεται σε περίπτωση νερού αυξημένης σκληρότητας).

Αν δεν θέλετε να χρησιμοποιήσετε υγρά κατάλληλα για αυτόν τον σκοπό (σε αυτήν την περίπτωση, διαβάστε προσεκτικά την ετικέτα ασφαλείας του προϊόντος αφαίρεσης αλάτων), μπορείτε να πραγματοποιήσετε τη διαδικασία θρυμματίζοντας το στρώμα αλάτων, προσέχοντας να μην προκαλέσετε ζημιά στην επιφάνεια της αντίστασης.

Η άνοδος μαγνησίου (**N** σχ. 8) πρέπει να αντικαθίσταται κάθε δύο έτη, προκειμένου να μην ακυρωθεί η εγγύηση. Σε περίπτωση νερού που περιέχει βίαια χημικά ή μεγάλη ποσότητα χλωριούχων ενώσεων, συνιστάται η επαλήθευση της κατάστασης της ανόδου σε ετήσια βάση. Για να την αντικαταστήσετε, πρέπει να ξεμοντάρετε την αντίσταση και να την ξεβιδώσετε από τον βραχίονα υποστήριξης.

ΚΑΝΟΝΕΣ ΧΡΗΣΗΣ ΓΙΑ ΤΟΝ ΧΡΗΣΤΗ

Reset/Διαγνωστικός έλεγχος

- **Για τα μοντέλα που διαθέτουν interface χρήστη του τύπου που εμφανίζεται στο σχήμα 3.**

Μόλις επιβεβαιωθεί μία από τις βλάβες που περιγράφονται παρακάτω, η συσκευή εισέρχεται σε «κατάσταση βλάβης» και όλα τα LED του πίνακα χειριστηρίων αναβοσβήνουν ταυτόχρονα.

- **Reset:** για να πραγματοποιήσετε επαναφορά (reset) της συσκευής, απενεργοποιήστε και επανενεργοποιήστε το προϊόν με το σχετικό πλήκτρο (⏻) (βλ. **A**). Εάν η αιτία της βλάβης έχει εξαφανιστεί όταν πραγματοποιείται επαναφορά, η συσκευή συνεχίζει κανονικά τη λειτουργία της. Σε αντίθετη περίπτωση, όλα τα led αρχίζουν ξανά να αναβοσβήνουν και χρειάζεται να ζητήσετε την παρέμβαση της Τεχνικής Υποστήριξης.

		BITMAP	ΚΩΔΙΚΟΣ	σχόλια
Σφάλματα μη ευμετάβλητα	ERROR_RELAY_STUCK	0x0001	E22	
	ERROR_DRY_HEATING	0x0002	E25	
	ERROR_NTC_LOW_OVERHEATING	0x0004	E21	
	ERROR_NTC_HIGH_OVERHEATING	0x0008	E21	
	ERROR_BAD_DATA_FLASH	0x0010	E01	
	ERROR_CANT_UNLOCK	0x0020	E09	
Σφάλματα ευμετάβλητα	ER3OR_NTC1_SHORTED	0x0001	E20	
	ERROR_NTC1_OPEN	0x0002	E20	
	ERROR_NTC2_SHORTED	0x0004	E20	
	ERROR_NTC2_OPEN	0x0008	E20	
	(free)	0x0010		
	ERROR_INSULATION_FAULT	0x0020	E80	μη επαληθευμένο
	(free)	0x0040		
	ERROR_MISSING_COMM	0x0080	E60	μη επαληθευμένο
	(free)	0x1000		
	ERROR_NFC_DATA	0x4000	E62	μη επαληθευμένο αν δεν έχει εγκατασταθεί το NFC
Ευμετάβλητα σήματα συναγερμού	WARNING_HE_FAULT	0x0001	E24	εξαρτάται από NFC-R3[HEF] αν υπάρχει ή από DataFlash
	WARNING_TOUCH_COMM	0x0002	E63	
	WARNING_ANODE_FAULT	0x0004	E04	εξαρτάται από NFC-R3[AIO]-[AIS]=00 αν υπάρχει ή από DataFlash
	WARNING_WIFI_COMM	0x0008	E64	μη επαληθευμένο αν NFC-R3[WIF] = 0
	WARNING_NFC_COMM	0x0010	E61	μη επαληθευμένο αν δεν έχει εγκατασταθεί το NFC

- **Reset** σφαλμάτων: για να πραγματοποιήσετε επαναφορά (reset) της συσκευής, απενεργοποιήστε και επανενεργοποιήστε το προϊόν με το σχετικό πλήκτρο (⏻) (βλ. **A**). Εάν η αιτία της δυσλειτουργίας εξαφανιστεί αμέσως μετά από την επαναφορά, η συσκευή συνεχίζει κανονικά τη λειτουργία της. Σε αντίθετη περίπτωση, ο κωδικός σφάλματος συνεχίζει να εμφανίζεται στην οθόνη. Επικοινωνήστε με το κέντρο Τεχνικής Υποστήριξης.

Λειτουργία Κυκλου Θερμικής Απολυμανσης (Αντι-Λειγονελλα)

Η αντιβακτηριδιακή λειτουργία ενεργοποιείται/απενεργοποιείται από το μενού χρήστη ή του εγκαταστάτη (προκαθορισμένη κατάσταση τεθείσα στο NFC). Αν είναι ενεργή, ανάβει το αντίστοιχο εικονίδιο στην οθόνη (εικ. 3).

Η αντιβακτηριδιακή λειτουργία θερμαίνει το νερό για την αποτροπή σχηματισμού βακτηριδίων στην εσωτερική δεξαμενή. Ο αντιβακτηριδιακός κύκλος θα πρέπει να εκτελείται στο άναμμα (με το supercar αδειασμένο) ή μετά από περίπου 30 μέρες (εξαρτάται από τη ρύθμιση των παραμέτρων NFC) από την τελευταία φορά κατά την οποία η αντιβακτηριδιακή κατάσταση θεωρήθηκε ικανοποιητική. Αυτό συμβαίνει όταν η μέση θερμοκρασία του νερού ήταν ανώτερη του αντιβακτηριδιακού set point για μια δεδομένη χρονική περίοδο (η προκαθορισμένη τιμή εξαρτάται από το NFC και μπορεί να τροποποιηθεί από το μενού του εγκαταστάτη, αλλά γενικά ο αντιβακτηριδιακός κύκλος εκτελείται στους 65 °C για να διασφαλιστεί ότι η θερμοκρασία είναι ανώτερη των 60 °C για 1 ώρα).

Όταν ο αντιβακτηριδιακός κύκλος είναι σε εξέλιξη, εμφανίζεται η συμβολοσειρά "Antb" εναλλασσόμενη με την κύρια συμβολοσειρά.

Ρύθμιση θερμοκρασίας και ενεργοποίηση λειτουργιών

• Για μοντέλα που διαθέτουν το interface χρήστη που εμφανίζεται στο σχήμα 3:

Για να ανάψετε τη συσκευή πατήστε το κουμπί (Σχετ. Α). Θέστε την επιθυμητή θερμοκρασία χρησιμοποιώντας τα κουμπιά "+" και "-" σχετικά με την προς επίτευξη θερμοκρασία, κοιτάζοντας την οθόνη (Εικ.3).

Σε περίπτωση απώλειας προφοδισίας ή αν το προϊόν απενεργοποιηθεί με χρήση του σχετικού κουμπιού (βλ. Α), διατηρείται στη μνήμη η τελευταία ρύθμιση θερμοκρασίας.

Κατά τη διάρκεια της φάσης θέρμανσης, ενδέχεται να ακούγεται χαμηλής έντασης θόρυβος που οφείλεται στη θέρμανση του νερού.

Η ενδεικτική λυχνία παραμένει αναμμένη μόνο κατά τη φάση θέρμανσης.

Η ενδεικτική λυχνία παραμένει αναμμένη μόνο κατά τη φάση θέρμανσης.

ΛΕΙΤΟΥΡΓΙΑ ECO

Η λειτουργία Eco ενεργοποιείται/απενεργοποιείται πιέζοντας το αντίστοιχο κουμπί. Αν η λειτουργία είναι ενεργή, θα ενεργοποιηθεί το αντίστοιχο εικονίδιο.

Η λειτουργία Eco αποσκοπεί στην παραγωγή ζεστού νερού κατόπιν εκμάθησης των συνηθειών του χρήστη. Συνεπώς, για την πρώτη εβδομάδα το προϊόν μόνο απομνημονεύει τις απολήψεις και τις χρονικές περιόδους στις οποίες γίνονται οι αυτές οι απολήψεις. Τις επόμενες εβδομάδες διενεργείται η θέρμανση του νερού με βάση την προηγηθείσα εκμάθηση. Αν ο χρήστης επιθυμεί να επαναφέρει τη λειτουργία και να ξεκινήσει μια νέα περίοδο εκμάθησης, θα πρέπει να πατήσει το κουμπί ECO για 3 δευτερόλεπτα (θα εμφανιστεί το led eco να αναβοσβήνει).

Αν κατά τη λειτουργία Eco, πατηθούν τα κουμπιά PLUS ή MINUS, η λειτουργία θα απενεργοποιηθεί. Αν πατηθεί το SET, η συμβολοσειρά "Eco" εμφανίζεται στην κύρια οθόνη (EIK: 3).

Η λειτουργία Eco δεν μπορεί να ενεργοποιηθεί κατά τη διαδικασία προγραμματισμού.

ΧΑΜΗΛΗ ΙΣΧΥΣ

Η λειτουργία χαμηλής ισχύος ενεργοποιείται/απενεργοποιείται πιέζοντας το αντίστοιχο κουμπί. Αν η λειτουργία είναι ενεργή, θα πρέπει να ανάψει το αντίστοιχο εικονίδιο.

Αν είναι ενεργή η χαμηλή ισχύς, η θέρμανση, μετά από μια μεγάλη απόληψη, εκτελείται σταθερά με τη βασική ισχύ (που τέθηκε από NFC), συνεπώς το setpoint διατηρείται με υστέρηση σχεδόν μηδέν (τεθέν από NFC): κατά τη φάση αυτή η ισχύς είναι εκείνη η αναγκαία για τη διατήρηση του ίδιου του setpoint (στο μέγιστο).

Η χαμηλή ισχύς απενεργοποιείται αν έχει επιλεγεί Boost.

Η χαμηλή ισχύς μπορεί να επιλεγεί χειροκίνητα, με eco ή με πρόγραμμα.

BOOST (ΕΝΙΣΧΥΤΙΚΗ ΛΕΙΤΟΥΡΓΙΑ)

Η λειτουργία Boost ενεργοποιείται/απενεργοποιείται πιέζοντας το αντίστοιχο κουμπί. Αν η λειτουργία είναι ενεργή, θα πρέπει να ανάψει το αντίστοιχο εικονίδιο.

Σε boost η ενεργή θέρμανση, μετά από μια μεγάλη απόληψη, διενεργείται σταθερά με τη μέγιστη ισχύ (τεθείσα από NFC) συνεπώς το setpoint διατηρείται με υστέρηση σχεδόν μηδέν (τεθέν από NFC): κατά τη φάση αυτή η ισχύς είναι εκείνη η αναγκαία για τη διατήρηση του ίδιου του setpoint (boost στο μέγιστο).

Το Boost είναι ανενεργό αν έχει επιλεγεί η χαμηλή ισχύς.

Η ενίσχυση μπορεί να επιλεγεί χειροκίνητα, με eco ή με πρόγραμμα.

ΤΑΧΕΙΑ ΑΝΑΚΤΗΣΗ

Η λειτουργία αυτή θα πρέπει να ενεργοποιείται μέσω NFC (απενεργοποιημένο από προκαθορισμένη ρύθμιση) ή του μενού χρήστη/εγκαταστάτη.

Αν διαπιστωθεί μια μεγάλη απόληψη και η θερμοκρασία του νερού κατέλθει κάτω από τους 32 ° C, η θέρμανση διενεργείται στη μέγιστη ισχύ για να φτάσει στη θερμοκρασία "Ντους έτοιμο" (τεθείσα από NFC), συνεπώς η τροφοδοσία είναι εκείνη που έχει ρυθμιστεί από τον χρήστη.

Η ταχεία ανάκτηση δεν εκτελείται αν έχει επιλεγεί Boost ή αν το setpoint είναι μικρότερο του NFC [SRT].

ΛΕΙΤΟΥΡΓΙΑ ΠΡΟΓΡΑΜΜΑΤΟΣ

Από τον χρήστη μπορούν να θεθούν δύο τρόποι προγραμμάτων, χωριστά ή μαζί.

Μπορούν να επιλεγούν πιέζοντας το κουμπί MODE μέχρις ότου ανάψουν τα αντίστοιχα εικονίδια.

Όταν επιλεγεί P1 ή P2, μπορείτε να θέσετε την απόληψη πιέζοντας +/- για να αλλάξετε τη θερμοκρασία, και μετά +/- για να επιλέξετε το χρόνο (βήμα 30 λεπτών) και στη συνέχεια να καταχωρήσετε εκ νέου για επιβεβαίωση.

Όταν έχει επιλεγεί P1 + P2, μπορείτε να καταχωρήσετε αμφότερες τις απολήψεις: πρώτα P1, μετά P2.

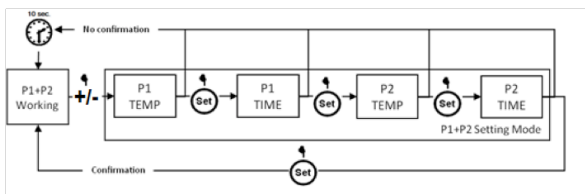

Ο τρόπος λειτουργίας Προγράμματος έχει σκοπό να θερμάνει το νερό στη θερμοκρασία και στο χρόνο που έχουν επιλεγεί υπολογίζοντας την ταχύτητα θέρμανσης και την τρέχουσα θερμοκρασία της δεξαμενής. Ο τρόπος αυτός εκτιμά τον αναγκαίο χρόνο για την επίτευξη της επιθυμητής θερμοκρασίας στην επιθυμητή στιγμή. Πέραν αυτής της ζώνης ωρών, η θερμοκρασία διατηρείται τουλάχιστον στη θερμοκρασία κατά του παγετού.

ΛΕΙΤΟΥΡΓΙΑ ΔΙΑΚΟΠΩΝ

Αυτός ο τρόπος λειτουργίας μπορεί να επιλεγεί από το χρήστη πιέζοντας το κουμπί MODE μέχρι να ανάψει το αντίστοιχο εικονίδιο.

Όταν εισάγεται αυτός ο τρόπος λειτουργίας, απαιτείται να εισάγετε τον αριθμό των αργιών για να θέσετε τη διάρκεια του τρόπου λειτουργίας στις διακοπές, ο οποίος απενεργοποιείται από μόνος του κατά τη μεσολάβηση του διαστήματος αυτού και εισάγεται εκ νέου ο προηγούμενος τρόπος λειτουργίας. Οι αργίες εμφανίζονται στην κύρια συμβολοσειρά ενώ ο τρόπος λειτουργίας είναι ενεργός. Πιέζοντας +/- μπορούν να τροποποιηθούν για να μετατεθεί ή να επισυεουσει ή απενεργοποίηση του τρόπου λειτουργίας για διακοπές.

Κατά τις διακοπές είναι ενεργή η αντιπαγωγική προστασία (εκτελούμενη στη επιλεγμένη ισχύ σε περίπτωση T-flex).

Αν είναι ενεργός ένας αντιβακτηριδιακός κύκλος όταν ξεκινάτε τις διακοπές, αυτός θα πρέπει να συνεχίσει.

Καταχώρηση Του Set Point

Πιέζοντας το κουμπί ΣΥΝ ή ΠΛΗΝ ο χρήστης θα μπορεί να επιλέξει τη θερμοκρασία του set point (υποδεικνυόμενη από τα led θερμοκρασίας με τα άλλα led σβηστά). Κάθε πάτημα αυξάνει ή μειώνει τη θερμοκρασία ρύθμισης κατά 10 βαθμούς. Μετά από 5 δευτερόλεπτα χωρίς καμία ενέργεια, το set point θα επιβεβαιωθεί και θα αποθηκευτεί. Ο αριθμός των ντους που αντιστοιχεί στο επιθυμητό set point εμφανίζεται κατά τη φάση της καταχώρησης. Το επιλεγμένο set point μπορεί να προβληθεί, ακόμη, πιέζοντας το κουμπί SET.

ΚΑΤΑΣΤΑΣΗ ΜΠΛΟΚΑΡΙΣΜΑΤΟΣ

Υπάρχουν δύο πιθανές καταστάσεις μπλοκαρίσματος

- ΚΑΤΑΣΤΑΣΗ ΜΠΛΟΚΑΡΙΣΜΑΤΟΣ TOUCH

Εάν διαπιστωθεί σφάλμα χειρισμού αφής, η κατάσταση του LED αφής είναι απροσδιόριστη και δεν είναι δυνατός ο χειρισμός του.

Αυτή η κατάσταση υποδεικνύεται από τα led θερμοκρασίας που αναβοσβήνουν (γρήγορα αν το προϊόν είναι ενεργοποιημένο, αργά αν το προϊόν είναι απενεργοποιημένο).

- ΑΛΛΗ ΚΑΤΑΣΤΑΣΗ ΜΠΛΟΚΑΡΙΣΜΑΤΟΣ

Σε κατάσταση μπλοκαρίσματος όλα τα εικονίδια θα πρέπει να είναι σβηστά πλην του ΕΙΚΟΝΙΔΙΟΥ SERVICE που αναβοσβήνει. Ο κωδικό σφάλματος εμφανίζεται στην κύρια συμβολοσειρά του cover (EIK. 3). Αν διαπιστωθούν περισσότερα του ενός, θα πρέπει να προβάλλονται το ένα μετά το άλλο.

Για την αποκατάσταση ενός μη εμετάβλητου σφάλματος, αν είναι δυνατόν, θα πρέπει να πιάσετε το κουμπί ON / OFF για να σβήσετε/ανάψετε το προϊόν.

ΥΠΟΛΕΙΠΟΜΕΝΟΣ ΧΡΟΝΟΣ

Μπορείτε να εμφανίσετε τον υπολειπόμενο χρόνο θέρμανσης για να επιτευχθεί το επιλεγμένο setpoint πιέζοντας ταυτόχρονα τα κουμπιά ΣΥΝ ή ΠΛΗΝ.

Η κύρια οθόνη, αυτή τη φορά, θα δείξει "ώρες: λεπτά".

Αν ο υπολειπόμενος χρόνος είναι 0, η κύρια οθόνη θα δείξει "-".

ΡΥΘΜΙΣΗ ΤΗΣ ΩΡΑΣ ΤΗΣ ΗΜΕΡΑΣ

Κατά το άναμμα, μετά από αναβοσβήσιμο ή μετά από παρατεταμένο black-out (2 ώρες) το cover ζητάει την εισαγωγή της ώρας της ημέρας, αναγκαία για τη λειτουργία σε τρόπο προγράμματος: "00.00" εμφανίζεται να αναβοσβήνει.

Πιέζοντας +/- ώρες μπορεί να επιλεγεί και να επιβεβαιωθεί με SET, κατόπιν μπορείτε να επιλέξετε και τα λεπτά.

Η ώρα της ημέρας μπορεί να εμφανιστεί επίσης πιέζοντας το κουμπί SET για 3 δευτερόλεπτα.

ΑΡΙΘΜΟΣ ΝΤΟΥΣ

Τα εικονίδια ψηλά δείχνουν τον αριθμό ντους που αντιστοιχούν στη θερμοκρασία που υποδεικνύεται στην κύρια οθόνη. Γι αυτό:

- Συνήθως προβάλλεται ο αριθμός των διαθέσιμων ντους

- στην κατάσταση καταχώρησης της θερμοκρασίας προβάλλεται ο αριθμός των ντους που αντιστοιχεί στη θερμοκρασία που θα τεθεί

Γενικά ο αριθμός των ντους που αντιστοιχούν σε μια δεδομένη θερμοκρασία υπολογίζεται ως:

$No = 4186 * \text{Όγκος} * (\text{Θερμοκρ.} - 10) / (3600000 * 1,4)$

Ο αριθμός αυτός θα πρέπει να στρογγυλοποιηθεί προς τα πάνω ή προς τα κάτω για να αποτραπεί το τρεμπάιγμα των εικονιδίων.

ΧΡΗΣΙΜΕΣ ΠΛΗΡΟΦΟΡΙΕΣ (για τον χρήστη)

Προτού πραγματοποιήσετε οποιαδήποτε διαδικασία καθαρισμού της συσκευής, βεβαιωθείτε ότι έχετε απενεργοποιήσει το προϊόν, θέτοντας τον εξωτερικό διακόπτη στη θέση OFF. Μην χρησιμοποιείται εντομοκτόνα, διαλυτικά ή σκληρά καθαριστικά που ενδέχεται να φθείρουν τα βαμμένα ή πλαστικά μέρη.

Εάν το εξερχόμενο νερό είναι κρύο, βεβαιωθείτε ότι:

- η συσκευή είναι συνδεδεμένη με την τροφοδοσία ηλεκτρικού ρεύματος και ο εξωτερικός διακόπτης βρίσκεται στη θέση ON.
- ότι είναι αναμμένο τουλάχιστον το led των 40 °C (βλ. 1) (για μοντέλα που διαθέτουν το interface χρήστη που εμφανίζεται στο σχήμα 3

Εάν εξέρχεται ατμός από τις στρόφιγγες:

Διακόψτε την τροφοδοσία ηλεκτρικού ρεύματος της συσκευής και επικοινωνήστε με την Τεχνική Υποστήριξη.

Εάν η ροή ζεστού νερού είναι ανεπαρκής, ελέγξτε:

- την πίεση του δικτύου ύδρευσης
- για τυχόν εμπόδια στους σωλήνες εισόδου και εξόδου νερού (παραμορφώσεις ή ιζήματα).

Διαφυγή νερού από τη διάταξη κατά των υπερπίεσεων

Πιθανό στάξιμο νερού από τη διάταξη πρέπει να θεωρείται φυσιολογικό κατά τη φάση θέρμανσης. Αν θέλετε να αποφύγετε αυτό το στάξιμο, θα πρέπει να εγκαταστήσετε ένα δοχείο εκτόνωσης στην εγκατάσταση παροχής.

Εάν η διαφυγή νερού συνεχίζεται και εκτός της φάσης θέρμανσης, ελέγξτε:

- τη βαθμονόμηση της διάταξης
- την πίεση του δικτύου ύδρευσης.

Προσοχή: Μην εμποδίζετε ποτέ την οπή εκκένωσης της συσκευής!

ΕΑΝ ΤΟ ΠΡΟΒΛΗΜΑ ΕΠΙΜΕΝΕΙ, ΜΗΝ ΕΠΙΧΕΙΡΗΣΕΤΕ ΣΕ ΚΑΜΙΑ ΠΕΡΙΠΤΩΣΗ ΝΑ ΕΠΙΔΙΟΡΘΩΣΕΤΕ ΤΗ ΣΥΣΚΕΥΗ. ΝΑ ΑΠΕΥΘΥΝΕΣΤΕ ΠΑΝΤΑ ΣΕ ΕΙΔΙΚΕΥΜΕΝΟ ΠΡΟΣΩΠΙΚΟ.

Τα δεδομένα και τα υποδεικνυόμενα χαρακτηριστικά δεν δεσμεύουν τον κατασκευαστικό Οίκο που διατηρεί το δικαίωμα να επιφέρει όλες τις τροποποιήσεις που θεωρεί σκόπιμες χωρίς υποχρέωση προειδοποίησης ή αντι-κατάστασης.

Σύμφωνα με το άρθ. 26 του Νομοθετικού Διατάγματος της 14ης Μαρτίου 2014, αρ. 49 «Εφαρμογή της οδηγίας 2012/19/UE σχετικά με τη διαχείριση των απορριμμάτων ηλεκτρικού και ηλεκτρονικού εξοπλισμού (ΑΗΗΕ)»

Το σύμβολο του διαγραμμένου κάδου που βρίσκεται επάνω στον εξοπλισμό ή τη συσκευασία του σημαίνει ότι η αποκομιδή του προϊόντος στο τέλος της ωφέλιμης ζωής του θα πρέπει να γίνεται ξεχωριστά από τα άλλα απορρίμματα. Ο χρήστης, επομένως, θα πρέπει να παραδίδει τον εξοπλισμό που έχει ολοκληρώσει την ωφέλιμη ζωή του στα κατάλληλα τοπικά κέντρα διαφοροποιημένης συλλογής ηλεκτροτεχνικών και ηλεκτρονικών απορριμμάτων. Εναλλακτικά, αντί να τον διαχειριστείτε οι ίδιοι, μπορείτε να παραδώσετε τον εξοπλισμό που επιθυμείτε να απορρίψετε στον μεταπωλητή, τη στιγμή της αγοράς νέου ισοδύναμου εξοπλισμού. Στην περίπτωση μεταπωλητών ηλεκτρονικών προϊόντων που διαθέτουν εγκαταστάσεις πώλησης εμβαδού τουλάχιστον 400 m² υπάρχει επίσης η δυνατότητα να παραδώσετε δωρεάν, χωρίς υποχρέωση αγοράς, ηλεκτρονικά προϊόντα προς απόρριψη με διαστάσεις που δεν υπερβαίνουν τα 25 cm. Η κατάλληλη διαφοροποιημένη συλλογή για τη μετέπειτα δρομολόγηση της συσκευής στην ανακύκλωση και στην περιβαλλοντικά συμβατή διάθεση συντελεί στην αποφυγή ενδοχόμενων αρνητικών επιπτώσεων στο περιβάλλον και στην υγεία και ευνοεί την επαναχρησιμοποίηση ή/και την ανακύκλωση των υλικών από τα οποία αποτελείται ο εξοπλισμός.

ЗАГАЛЬНІ ІНСТРУКЦІЇ З ТЕХНІКИ БЕЗПЕКИ

1. **Уважно прочитайте інструкції та попередження в цьому посібнику, бо вони містять важливу інформацію щодо безпечного встановлення, експлуатації й обслуговування. Цей посібник є невід'ємною важливою частиною виробу. У разі зміни власника передайте цей посібник наступному користувачу/власнику.**
2. Виробник не несе відповідальності за жодні травми, завдані людям чи тваринам, або пошкодження власності, понесені внаслідок неналежної, неправильної або нерозумної експлуатації чи недотримання інструкцій, що містяться в цій публікації.
3. Роботи з установаження й технічного обслуговування мають виконуватися кваліфікованими спеціалістами згідно з відповідними розділами. Використовуйте виключно оригінальні запасні частини. Недотримання наведених вище інструкцій може поставити під загрозу безпеку приладу й **звільняє** виробника від будь-якої відповідальності за наслідки.
4. **НЕ** залишайте пакувальні матеріали (скоби, пластикові пакети, спінений полістирол тощо) у межах досяжності дітей, бо ці матеріали можуть спричинити важкі травми.
5. Прилад може використовуватись особами молодше 8 років, зі зниженими фізичними, сенсорними або інтелектуальними можливостями, а також тими, що не мають належного досвіду, виключно під наглядом або після інструктажу з безпечної експлуатації приладу та небезпек, пов'язаних із цією експлуатацією. **НЕ** дозволяйте дітям гратись із приладом. Користувацьке чищення й технічне обслуговування приладу може виконуватися дітьми виключно під наглядом.
6. **НЕ** торкайтеся приладу босоніж або якщо якісь частини вашого тіла мокрі.
7. По завершенні планового або позапланового обслуговування ми радимо, перш ніж використовувати пристрій, заповнити бак водою й повністю злити його, щоб видалити можливі залишкові забруднення.
8. Якщо прилад обладнано шнуром живлення, то заміна цього шнура може виконуватися виключно в авторизованому сервісному центрі або відповідним спеціалістом.
9. Обов'язково встановіть у вхідну водопровідну трубу приладу запобіжний клапан відповідно до вимог чинних нормативних документів. У країнах, де діє EN 1487, запобіжна група має калібру-

ватись із максимальним тиском 1487 МПа (0,7 бар) і складається щонайменше з наступного: кран, зворотний клапан і регулятор, запобіжний клапан і пристрій вимкнення гідравлічного навантаження.

10. Не втручайтесь у конструкцію пристрою захисту від надмірного тиску (клапан або запобіжна група), якщо цей пристрій постачається разом з приладом; час від часу викликайте його спрацювання, щоб упевнитися, що його не заблоковано сміттям, і видалити відкладення.
11. Капання води з пристрою захисту від надмірного тиску, коли прилад нагрівається, є **нормальним** явищем. Через це треба приєднати до приладу злив, відкритий в атмосферу. Зливу трубу прокладають з постійним нахилом донизу та в місцях, де неможливе замерзання.
12. Якщо прилад виводять з експлуатації й при цьому його встановлено в місці, де можливі температури нижче нуля, переконайтеся, що злили з приладу всю рідину та від'єднали його від електромережі.
13. Якщо подати безпосередньо в крани водопостачання воду, нагріту до температури вище 50° С, вона може миттєво спричинити важкі опіки. Це особливо небезпечно для дітей, людей з обмеженими можливостями та літніх людей. Ми радимо встановити на трубопроводі водопостачання термостатичний змішувач, позначений червоним кільцем.
14. Не залишайте будь-які займісті матеріали в контакт з приладом або поруч із ним.
15. Не кладіть під водонагрівач будь-що, що можна пошкодити витоком води.

ФУНКЦІЯ "ЦИКЛ ТЕРМІЧНОЇ ДЕЗИНФЕКЦІЇ" (ПРОТИ ЛЕГІОНЕЛ)

Антибактеріальна функція активується/ деактивується у меню користувача або установника (стандартне значення, встановлене на NFC). Якщо дану функцію буде активовано, загориться відповідна позначка на дисплеї (Мал. 3). Антибактеріальна функція передбачає нагрівання води з метою запобігти утворенню бактерій у внутрішньому баці. Антибактеріальний цикл необхідно запускати після ввімкнення (з розрядженням іоністором) або приблизно через 30 днів (в залежності від заданих параметрів NFC) з періоду, колу антибактеріальний стан вважався задовільним. Таким він вважається за умови, коли середня температура води перевищує антибактеріальну контрольну точку протягом певного періоду (значення за замовчуванням залежить від NFC, і його можна змінити з меню установника, але зазвичай гарантований антибактеріальний ефект досягається за температури 65°C або при температурі вище 60°C протягом 1 години). Коли виконується антибактеріальний цикл, відображуваний рядок "Antb" чергується з основним рядком.

ТЕХНІЧНІ ХАРАКТЕРИСТИКИ

Технічні характеристики наведені на паспортній таблиці (паспортну таблицю розташовано поруч із вхідним/вихідним патрубками води).

Таблиця 1. Відомості про виріб			
Тип виробу	50	80	100
Маса (кг)	17	22	26
Монтаж	Вертикально	Вертикально	Вертикально
Модель	Див. паспортну таблицю		
SMART	X	X	X
Q електр. (кВт-год)	6893	7323	7455
Q електр., тиждень, smart (кВт-год)	24 558	25 435	26 002
Q електр., тиждень (кВт-год)	29 678	32 942	33 778
Профіль навантаження	M	M	M
L _{wa}	15 дБ		
η _{wh}	40,0%	40,0%	40,0%
V40 (л)	65	92	130
Ємність (л)	49	75	95

Дані про споживання електричної енергії на таблиці й інша інформація, наведена в паспорті виробу (додаток А до цього посібника), визначені відповідно до Директив ЄС 812/2013 й 814/2013. Водонагрівачі та сонячні батареї, що не мають відповідних позначок у таблицях і паспортах, як передбачено Директивою 812/2013, не призначаються для використання в пакетних установках «водонагрівач + сонячна батарея». Цей пристрій обладнано інтелектуальною функцією SMART, що дозволяє адаптувати споживання енергії до характеру використання. За умови належної експлуатації пристрій має щоденне споживання електричної енергії «Q електр. * (Q електр., тиждень, smart / Q електр., тиждень)» менше, ніж в *аналогічного* виробу без інтелектуальної функції SMART.

Цей прилад відповідає міжнародним стандартам електричної безпеки IEC 60335-1 й IEC 60335-2-21. Маркування CE на приладі засвідчує його відповідність до основних вимог наступних директив ЄС:

- Директива з низьковольтного обладнання (LVD): EN 60335-1, EN 60335-2-21, EN 60529, EN 62233, EN 50106.
- Директива з електромагнітної сумісності (EMC): EN 55014-1, EN 55014-2, EN 61000-3-2, EN 61000-3-3.
- Директива з обмеження небезпечних речовин (RoHS2): EN 50581.
- Директива з продукції, що споживає електричну енергію (ErP): EN 50440.

Цей прилад відповідає вимогам норм REACH.

НОРМИ МОНТАЖУ (розділ для монтажника)

Цей виріб, за винятком моделей для горизонтального монтажу (табл. 1), вимагає встановлення вертикально для належної роботи. Після завершення встановлення й перед подаванням води або підключенням електричного живлення скористайтеся вимірювальним інструментом (тобто спиртовим рівнем) і переконайтеся, що пристрій установлено повністю вертикально. Прилад нагріває воду до температури нижче точки кипіння. Його треба під'єднати до водопроводу з урахуванням рівнів ефективності й продуктивності приладу. Перед підключенням до приладу спочатку треба:

- переконатися, що характеристики (див. паспортну табличку) відповідають потребам замовника;
- упевнитися, що установка забезпечує належний ступінь IP (захист від проникнення рідини всередину) приладу відповідно до чинних норм;
- прочитати інструкції, що містяться на упаковці й паспортній табличці приладу.

Цей прилад призначено для встановлення виключно в приміщеннях відповідно до чинних норм. Крім того, монтажники повинні дотримуватися наступних порад за умови наявності наступних факторів:

- **волога:** не встановлюйте прилад у закритих (без вентиляції) та вологих приміщеннях;
- **мороз:** не встановлюйте прилад у місцях, де можливе значне зниження температури й існує ризик утворення льоду;
- **сонячне світло:** не надавайте прилад впливу прямих сонячних променів, навіть крізь вікна;
- **пил/випари/газ:** не встановлюйте прилад в атмосферах, де присутні особливо небезпечні речовини, наприклад кислі випари, пил або газ;
- **електричні розряди:** не встановлюйте прилад безпосередньо на джерела електричної енергії, не захищені від раптових стрибків напруги.

Якщо стіни виготовлено з цегли або перфорованих блоків, або якщо несучі стіни мають обмежену здатність сприймати статичне навантаження, чи якщо їхні матеріали якимсь відрізняються від зазначених, то спочатку треба виконати попередню оцінку здатності несучої системи витримувати статичне навантаження.

Кріпильні гаки для настінного монтажу мають витримувати вагу втричі більше за вагу водонагрівача, заповненого водою.

Рекомендовано використовувати кріпильні гаки діаметром не менше 12 мм.

Ми радимо встановити прилад (А, рис. 1) якомога ближче до точок постачання, щоб зменшити витрати тепла в трубах. Місцеві норми можуть накладати обмеження на встановлення у ванних кімнатах; витримуйте всі передбачені нормами мінімальні відстані. Щоб полегшити технічне обслуговування, переконайтеся у наявності всередині корпусу зазору щонайменше 50 см для доступу до електричного обладнання.

Гідравлічні з'єднання

Підключіть вхідний і вихідний патрубки водонагрівача за допомогою труб або фітінгів, здатних витримувати температури більше 90° С за тиску, що перевищує робочий тиск. Таким чином, ми не рекомендуємо використовувати матеріали, не здатні витримувати подібні високі температури.

У прилад не можна подавати воду, твердість якої становить менше 12° F, або надто тверду воду (твердість більше 25° F); ми радимо встановити належним чином відкалібрований пристрій пом'якшення води з відповідним регулятором. Не дозволяйте залишковій твердості опускатися нижче 15° F.

Уверніть у вхідний патрубок води трійник із синім кільцем. З одного боку трійника прикрутіть кран для зливання приладу, що відкривається лише за допомогою інструмента (В, рис. 2). З іншого боку трійника вверніть запобіжний клапан, що входить у комплект поставки (А, рис. 2).

Запобіжна група відповідає вимогам європейського стандарту EN 1487

Деякі країни можуть вимагати використання спеціальних запобіжних гідравлічних пристроїв. Монтажник повинен перевірити прийнятність запобіжного пристрою, що планується використати.

Не встановлюйте жодних запірних пристроїв (клапанів, кранів тощо) між запобіжною групою та нагрівачем.

Зливний патрубок приладу під'єднують до зливної труби, діаметр якої щонайменше дорівнює самому вихідному патрубку, за допомогою розтрубу, що утворює повітряний зазор мінімум у 20 мм для візуальної перевірки. Для підключення запобіжної групи до водопроводу холодної води використовуйте шланг; за необхідності встановіть кран (D, рис. 2). Крім того, слід передбачити водозливну трубу на виході С, рис. 2, що використовується під час відкривання крана для спорожнення.

Монтуючи запобіжний пристрій, не затягуйте його повністю й не втручайтесь у його настройки.

Необхідно облаштувати зливний відвід, що має завжди лишатися відкритим в атмосферу, при цьому зливу трубу прокладають з нахилом донизу та в місцях, де неможливе утворення льоду. Якщо тиск у системі наближається до каліброваного значення тиску на клапані, необхідно встановити на певній відстані від приладу редуктор тиску. Щоб запобігти можливому пошкодженню змішувача (крани або душ), необхідно злити з трубопроводів будь-які забруднення.

Підключення до електричної мережі

Перед установленням приладу обов'язково виконайте ретельний контроль електричної системи, щоб переко-натися, що вона відповідає вимогам чинних стандартів з безпеки та максимальній потужності, що споживається водонагрівачем (див. паспортну таблицю), і перевірте площу перерізу кабелів електричних підключень на відпо-відність вимогам установки й місцевих норм. Виробник не несе відповідальності за пошкодження, що виникли внаслідок неналежного заземлення або електричного живлення. Перш ніж увімкнути прилад, переконайтеся, що номінальні характеристики живлення відповідають наведеному на паспортній таблиці.

Використовувати електричні подовжувачі, мережеві фільтри або адаптери суворо заборонено.

У жодному разі не дозволяється використовувати для заземлення приладу трубопроводи водогонів, опалення чи газових систем. Якщо прилад обладнано кабелем живлення, то в разі необхідності його заміни слід використовувати кабель з тими самими характеристиками (тип H05VV-F 3 x 1,5 мм², діаметр — 8,5 мм). Шнур живлення (H05VV-F 3 x 1 мм², діаметр — 8,5 мм) вводять в отвір позаду приладу й під'єднують до клем термостата (М Мал. 4).

Для відключення приладу від джерела живлення використовуйте двополюсний вимикач, що відповідає вимогам чинного національного законодавства (зазор між контактами — щонайменше 3 мм, якщо можливо, обладнаний запобіжниками).

Для заземлення приладу використовують дрід (кабель) (жовтий/зелений, довше за дрід фаз), що підключають до клем з маркуванням  (G Мал. 4).

Перш ніж увімкнути прилад, переконайтеся, що номінальні характеристики живлення відповідають наведено-му на паспортній таблиці. Якщо прилад постачається без кабелю живлення, оберіть один з наступних варіантів монтажу:

- підключення до мережі за допомогою жорсткої труби (якщо на приладі не передбачено затискач для кабелів); використовуйте кабель з мінімальною площею перерізу 3 x 1,5 мм²;
- за допомогою гнучкого кабелю (тип H05VV-F 3 x 1,5 мм², діаметр — 8,5 мм), якщо на приладі передбачено за-тискач для кабелів.

Випробування й увімкнення пристрою

Перш ніж подавати живлення на прилад, заповніть його бак водою з водопроводу. Для цього відкрийте водо-провідний кран і кран гарячої води, доки з бойлера не буде відведено повністю все повітря. Перевірте фланці на витоки, за необхідності затягніть фітинги (не надто сильно!).

Увімкніть прилад за допомогою вимикача.

ПРАВИЛА ТЕХНІЧНОГО ОБСЛУГОВУВАННЯ (для кваліфікованих спеціалістів)

Перш ніж викликати технічну службу, переконайтеся, що несправність не пов'язана з відсутністю води або від-мовою живлення.

Обережно! Від'єднайте прилад від електромережі перед виконанням будь-яких робіт з технічного обслуговування.

Спорожнення приладу

Щоб спорожнити прилад, виконайте наступні дії:

- закрийте кран, якщо його встановлено (D, рис. 2), інакше перекрийте центральний кран водопостачання помешкання;
- відкрийте кран гарячої води (на умивальнику або у ванні);
- відкрийте зливний клапан B (рис. 2).

Заміна частин

Для роботи на I кабелі (Поз.У) спочатку від'єднайте шнур живлення виробу від розетки.

Витягніть його з корпусу, як показано на мал. 3, звертаючи увагу на компоненти, з яких він складається (Мал. 3).

Регулярне технічне обслуговування

Нагрівальний елемент (R, рис. 8) треба очищувати від відкладень раз на два роки (у випадку надто твердої води час-тоту можна збільшити), щоб гарантувати його належну роботу. Якщо застосування рідкого засобу для позбавлення від відкладень не є бажаним (у цьому випадку див. паспорт безпеки засобу для позбавлення від відкладень), можна просто сколотити шар відкладень, намагаючись не пошкодити облицювання нагрівального елемента. Магнієвий анод (N, рис. 8) має замінюватися раз на два роки, щоб не втратити гарантію. Якщо вода містить хімічно агресивні речови-ни чи високий уміст хлоридів, ми радимо перевіряти стан анода щороку.

Щоб зняти анод, розберіть нагрівальний елемент і викрутіть його з кронштейна.

ІНСТРУКЦІЇ ДЛЯ КОРИСТУВАЧІВ

Скидання/діагностика

• Для моделей з користувацьким інтерфейсом, як показано на рис. 3.

Якщо сталася одна з наведених вище несправностей, прилад увійде в стан несправності й усі світлодіоди панелі керування почнуть блимати.

Скидання: для скидання приладу вимкніть виріб і знов увімкніть його за допомогою кнопки (L) (поз. А). Якщо несправність зникне одразу після завершення скидання, прилад поновить нормальну роботу. Якщо цього не сталося, усі світлодіоди продовжуватимуть блимати. У цьому випадку зверніться в центр технічної підтримки.

		BITMAP	КОД	коментарі
Стабільні помилки	ERROR_RELAY_STUCK	0x0001	E22	
	ERROR_DRY_HEATING	0x0002	E25	
	ERROR_NTC_LOW_OVERHEATING	0x0004	E21	
	ERROR_NTC_HIGH_OVERHEATING	0x0008	E21	
	ERROR_BAD_DATA_FLASH	0x0010	E01	
	ERROR_CANT_UNLOCK	0x0020	E09	
Нестабільні помилки	ER3OR_NTC1_SHORTED	0x0001	E20	
	ERROR_NTC1_OPEN	0x0002	E20	
	ERROR_NTC2_SHORTED	0x0004	E20	
	ERROR_NTC2_OPEN	0x0008	E20	
	(free)	0x0010		
	ERROR_INSULATION_FAULT	0x0020	E80	не виявлено
	(free)	0x0040		
	ERROR_MISSING_COMM	0x0080	E60	не виявлено
	(free)	0x1000		
	ERROR_NFC_DATA	0x4000	E62	не виявлено, якщо не встановлено NFC
	Нестабільні сигнали тривоги	WARNING_HE_FAULT	0x0001	E24
WARNING_TOUCH_COMM		0x0002	E63	
WARNING_ANODE_FAULT		0x0004	E04	залежить від NFC-R3[AIO]-[AIS]=00, за наявності, або від DataFlash
WARNING_WIFI_COMM		0x0008	E64	не виявлено якщо NFC-R3[WIF] = 0
WARNING_NFC_COMM		0x0010	E61	не виявлено, якщо не встановлено NFC

Скидання: для скидання приладу вимкніть виріб і знов увімкніть його за допомогою кнопки (L) (поз. А). Якщо несправність зникне одразу після завершення скидання, прилад поновить нормальну роботу. Якщо цього не сталося, на дисплей продовжуватиме виводитися код помилки. У цьому випадку зверніться в центр технічної підтримки.

Функція "Цикл Термічної Дезінфекції" (Проти Легіонел)

Антибактеріальна функція активується/ деактивується у меню користувача або установника (стандартне значення, встановлене на NFC). Якщо дану функцію буде активовано, загориться відповідна позначка на дисплеї (Мал. 3). Антибактеріальна функція передбачає нагрівання води з метою запобігти утворенню бактерій у внутрішньому баці. Антибактеріальний цикл необхідно запускати після ввімкнення (з розрядженим іоністором) або приблизно через 30 днів (в залежності від заданих параметрів NFC) з періоду, колу антибактеріальний стан вважався задовільним. Таким він вважається за умови, коли середня температура води перевищує антибактеріальну контрольну точку протягом певного періоду (значення за замовчуванням залежить від NFC, і його можна змінити з меню установника, але зазвичай гарантований антибактеріальний ефект досягається за температури 65°C або при температурі вище 60°C протягом 1 години).

Коли виконується антибактеріальний цикл, відображуваний рядок "Antb" чергується з основним рядком.

Регулювання температури й активація функцій

• Для моделей з користувацьким інтерфейсом, як показано на рис. 3:

Щоб увімкнути пристрій, натисніть кнопку (Поз. А). Встановіть бажану температуру на дисплеї за допомогою кнопок "+" та "-" (Мал.3).

У випадку відмови живлення або вимкнення виробу за допомогою кнопки (L) (поз. А) система запам'ятає останню задану температуру. На етапі нагрівання може спостерігатися незначний шум унаслідок нагрівання води.

Світлодіод продовжує горіти на етапі нагрівання.

ФУНКЦІЯ ЕСО

Функція Есо активується / деактивується за допомогою відповідної кнопки. Якщо дану функцію буде активовано, загориться відповідна піктограма.

Функція Есо забезпечує подачу гарячої води на основі звичок користувача. Отже, протягом першого тижня використання прилад запам'ятовує періоди взаємодії користувача з приладом. З наступних тижнів вода нагрівається відповідно до засвоєних звичок користувача. За бажанням користувач може скинути дану функцію та запустити новий період запам'ятовування звичок, утримуючи натиснутою кнопку ЕСО протягом 3 секунд (світлодіодний індикатор есо почне блимати).

Натискання кнопок PLUS або MINUS під час роботи Еко дезактивує функцію. Під час натискання кнопки SET на головному екрані відобразиться рядок "Есо" (Мал. 3).

Режим "Есо" не може бути активований в режимах програмування.

РЕЖИМ НИЗЬКОЇ ПОТУЖНОСТІ

Функція низької потужності активується / деактивується за допомогою відповідної кнопки. Якщо дану функцію буде активовано, загориться відповідна піктограма.

Якщо функцію низької потужності активовано, нагрівання після вмикання виконується на постійній основі з базовою потужністю (встановлюється NFC), тому контрольна точка підтримується майже з нульовим гістерезисом (встановлюється NFC): на цьому етапі потужність знаходиться на рівні, необхідному для збереження контрольної точки (база - максимум).

Режим низької потужності вимикається у разі вибору режиму Boost.

Режим низької потужності можна обрати в ручному, есо або програмному режимі.

BOOST

Функція Boost активується / деактивується за допомогою відповідної кнопки. Якщо дану функцію буде активовано, загориться відповідна піктограма.

Якщо функцію boost активовано, нагрівання після вмикання виконується на постійній основі з максимальною потужністю (встановленою NFC), тому контрольна точка підтримується майже з нульовим гістерезисом (встановленим NFC): на цьому етапі електроенергія споживається на рівні, необхідному для збереження контрольної точки (максимум boost).

Режим Boost вимикається у разі вибору режиму низької потужності.

Режим підсиленої потужності можна обрати в ручному, есо або програмному режимі.

ШВИДКЕ ВІДНОВЛЕННЯ

Дана функція повинна бути активована за допомогою NFC (відключена за замовчуванням) або з меню користувача / установника.

Після довгого відключення і падіння температури води нижче 32°C нагрів буде виконуватися з максимальною потужністю, щоб досягти температури режиму Готовності до прийняття душу (встановлюється NFC), рівень електроспоживання відповідає встановленому користувачем.

Швидке відновлення не виконується у режимі Boost або якщо задана величина менше, ніж NFC [SRT].

ПРОГРАМНИЙ РЕЖИМ

Два програмних режими можуть бути встановлені користувачем окремо або разом. Їх можна вибрати, утримуючи натиснутою кнопку MODE доти, доки не загоряться відповідні піктограми. Вибравши P1 або P2, ви можете змінити температуру, натискаючи +/-, встановити, щоб підтвердити, а потім налаштувати час, також натискаючи +/- (30-хвилинний крок), встановити, щоб підтвердити. Коли вибрано P1 + P2, можна встановити обидва параметри: спочатку P1, потім P2.

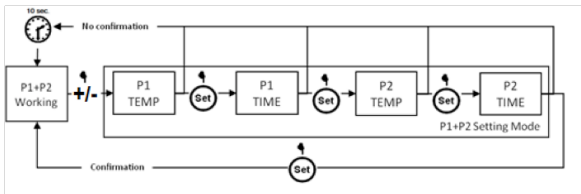

Програмний режим призначений для нагрівання води за вибраною температурою та часом, шляхом розрахунку швидкості нагріву та поточної температури у баку. Даний режим дозволяє розрахувати час, необхідний для досягнення бажаної температури в потрібний час. За межами цього часового періоду температура зберігається щонайменше на рівні температури незамерзання.

РЕЖИМ ВІДПУСТКИ

Користувач може обрати даний режим, утримуючи натиснутою кнопку MODE доти, доки не загориться відповідна піктограма.

Встановлюючи даний режим необхідно ввести кількість днів відпустки, щоб встановити тривалість режиму відпустки, який буде автоматично дезактивовано після завершення вказаного періоду і буде встановлено попередній режим. Коли даний режим активовано, залишок днів відпустки відображається на головному дисплеї. Натискаючи +/-, можна додати або відняти кількість днів, щоб прискорити або відстроčiti деактивацію режиму відпустки.

Під час відпустки залишається увімкненою функція захисту від замерзання (виконується при обраній потужності у випадку T-flex).

Якщо антибактеріальний цикл був активний на момент початку дії режиму відпустки, він повинен продовжуватись.

НАЛАШТУВАННЯ КОНТРОЛЬНОЇ ТОЧКИ

Натискаючи кнопку ПЛЮС або МІНУС, користувач може вибрати температуру контрольної точки (вказану світлодіодами температури, коли інші світлодіоди вимкнені). Кожне натискання збільшує або зменшує температуру налаштування на 10 градусів. Після 5 секунд без дії контрольна точка буде підтверджено та збережено. Кількість душів, що відповідає бажаній контрольній точці, відображається на етапі налаштування. Обрану контрольну точку можна також відобразити, натиснувши кнопку SET.

СТАТУС ПОМИЛКИ ІЗ ЗУПИНКОЮ

Існують два можливі статуси помилки із зупинкою:

- СТАТУС ПОМИЛКИ СЕНСОРНОГО КЕРУВАННЯ

Якщо виявлено помилку сенсорного керування, статус світлодіоду елемента керування стає невизначеним і не може контролюватися.

Цей статус відображається за допомогою блимання світлодіодів температури (швидко, якщо виріб увімкнено; повільно, якщо виріб вимкнено);

- ІНШИЙ СТАН БЛОКУВАННЯ

У заблокованому стані всі піктограми повинні бути вимкнені, окрім піктограми SERVICE, яка має блимати; код помилки відображається на основному дисплеї (Мал. 3). Якщо було виявлено більше ніж одну помилку, вони будуть відображатися по черзі.

Щоб скинути стабільну помилку, якщо це можливо, необхідно натиснути кнопку ON / OFF, щоб увімкнути / вимкнути прилад.

ЗАЛИШКОВИЙ ЧАС

Ви можете переглянути залишковий час нагрівання, необхідний для досягнення обраної контрольної точки, натиснувши одночасно кнопки ПЛЮС та МІНУС.

На головному екрані відобразиться параметр "години: хвилини".

Якщо залишковий час становить 0, на головному екрані буде показано "-".

НАЛАШТУВАННЯ ЧАСУ

При увімкненні приладу, після блимання або довгого відключення від електроенергії (більше 2 годин), на дисплеї необхідно буде ввести час, необхідний для роботи в запрограмованому режимі: на дисплеї блиматиме "00.00".

Час встановлюється натисканням кнопки +/- у полі години, встановлене значення підтверджується за допомогою кнопки SET, таким же чином встановлюються і хвилини.

Час також можна відобразити, утримуючи натиснутою кнопку SET протягом 3 секунд.

КІЛЬКІСТЬ ДУШІВ

Піктограми зверху вказують на кількість душів, які можна прийняти. Дане число відповідає температурі, вказаній на основному струнному датчику. Таким чином:

- Зазвичай відображається кількість душів, які можна прийняти.

- у налаштуваннях температури відображається кількість душів, яка відповідає встановлюваній температурі.

Загалом, кількість душів, яка відповідає заданій температурі, розраховується наступним чином:

$$\text{Кількість} = 4186 * \text{Об'єм} * (\text{Температура} - 10) / (3600000 * 1,4)$$

Отримане число має бути округлене у більшу або меншу сторону, щоб уникнути мерехтіння позначок.

КОРИСНА ІНФОРМАЦІЯ (для користувача)

Перш ніж розпочинати чищення пристрою, обов'язково вимкніть його, для цього переведіть зовнішній вимикач у позицію «ВИМК». Не використовуйте інсектициди, розчинники або агресивні засоби для миття, здатні пошкодити фарбовані поверхні або пластикові елементи.

Якщо з нагрівача виходить холодна вода, перевірте наступне:

- пристрій підключено до живлення, і зовнішній вимикач знаходиться в позиції «УВИМК.»;
- горить хоча б світлодіод температури 40° С (поз. 1) (для моделей із користувацьким інтерфейсом відповідно до рис. 3).

Якщо з кранів виходить пара:

відключіть живлення електричного приладу й зверніться в службу технічної підтримки.

Якщо вода з нагрівача виходить дуже слабким потоком, перевірте наступне:

- тиск у водопроводі;
- наявність перешкод у вхідному та вихідному трубопроводах (деформації або відкладення).

Вода підтікає із запобіжного пристрою тиску

Під час нагрівання трішки води може підтікати з крана. Це нормально. Щоб запобігти підтіканню, треба встановити прийнятний розширювальний бак у проточній системі. Якщо підтікання продовжується навіть по закінченні нагрівання, перевірте наступне:

- калібрування пристрою;
- тиск у водопроводі.

Обережно! У жодному разі не перекривайте вихідний патрубок приладу!

ЯКЩО ПРОБЛЕМА НЕ ЗНИКАЄ, У ЖОДНОМУ РАЗІ НЕ НАМАГАЙТЕСЯ ВІДРЕМОНТУВАТИ ПРИЛАД САМОТУЖКИ. ОБОВ'ЯЗКОВО ЗВЕРНІТЬСЯ ДО КВАЛІФІКОВАНОГО СПЕЦІАЛІСТА.

Показані дані й технічні характеристики не складають юридичного зобов'язання; виробник зберігає право змінювати їх на власний розсуд без повідомлення чи заміни.



Цей виріб відповідає вимогам Директиви WEEE 2012/19/EU.

Символ з перекресленим кошиком для сміття на приладі та його пакуванні вказує на те, що по завершенні терміну служби прилад необхідно утилізувати окремо від інших побутових відходів. Користувач має передати його в спеціальний сортувальний пункт утилізації електричного й електронного обладнання.

Або ж він може повернути його до роздрібного продавця під час купівлі нового приладу аналогічного типу. Електронне обладнання розміром більше 25 см можна передавати до будь-якої роздрібною точки продажу електронних товарів, площа якої становить не менше 400 м², на утилізацію безкоштовно й без зобов'язання купувати новий товар.

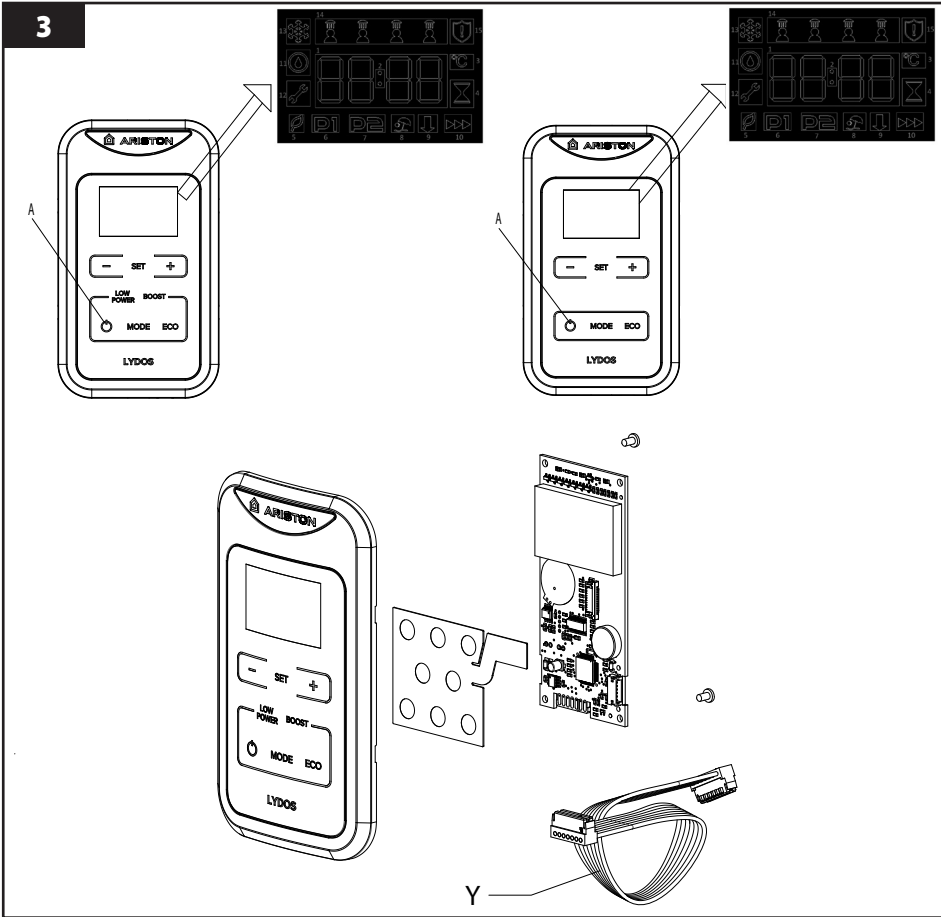
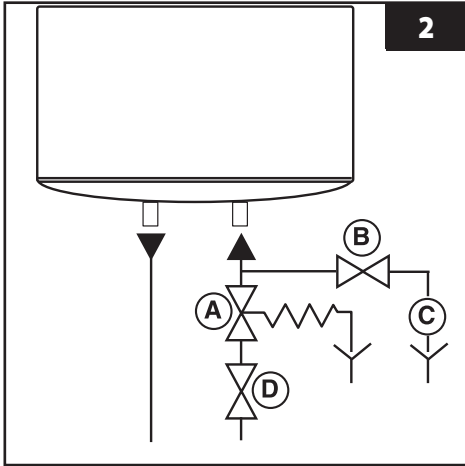
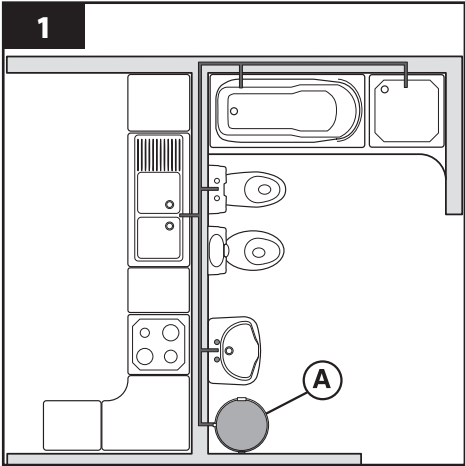

4

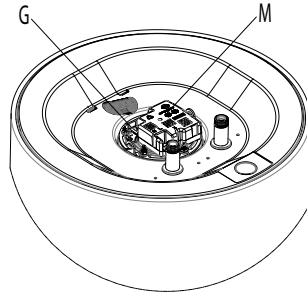
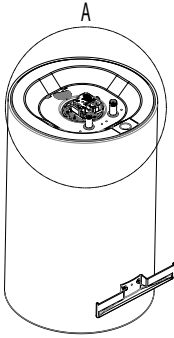

7

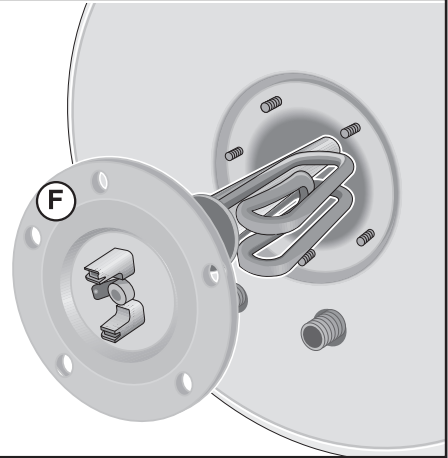
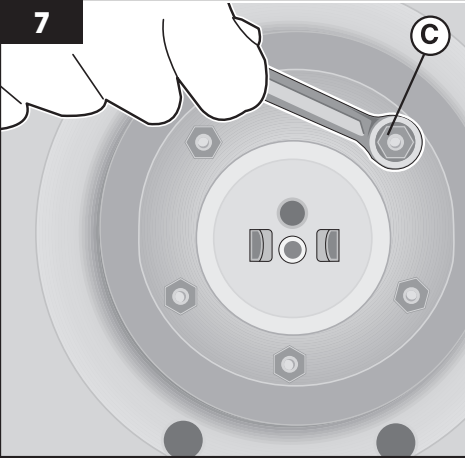

8

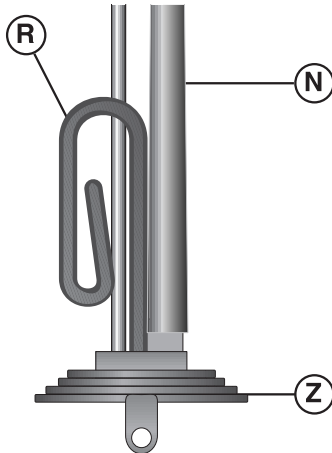

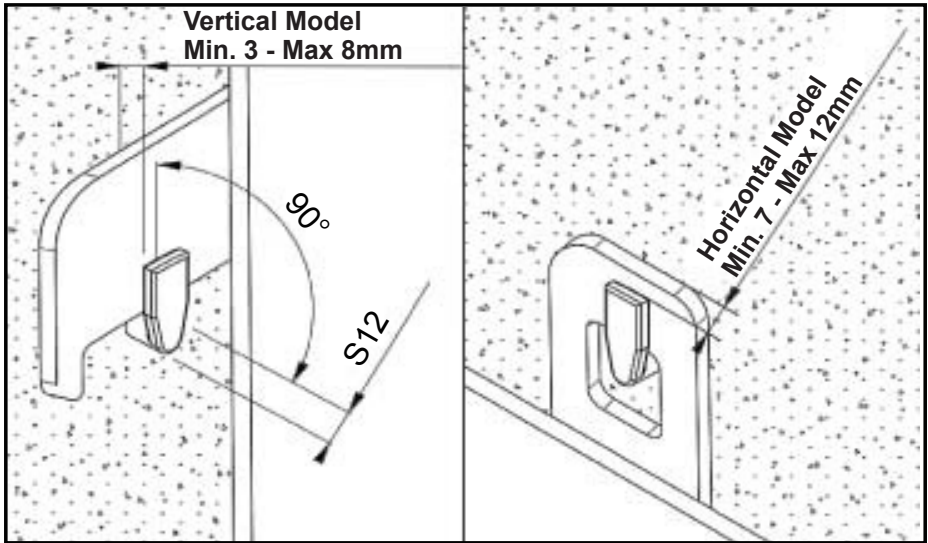

Schema installazione-Installation scheme-Schéma d'installation-Esquema de instalacion-Esquema da instalaçao
 Beszerelési rajz-Schéma k instalaci-Installationsscheme-Pajungimo schema-Uzstādīšanas shēma-Paigaldusskeem
 Схема установки-Schemat instalacji-Instalacijska shema-Schemã de instalare-Цнсталационна схема - مخطط التركيب -
 Cihaz boyutları-Schéma inštalácie-Sema instaliranja-Vgradnja sistema-Кондыру схемасы-Installatieschema

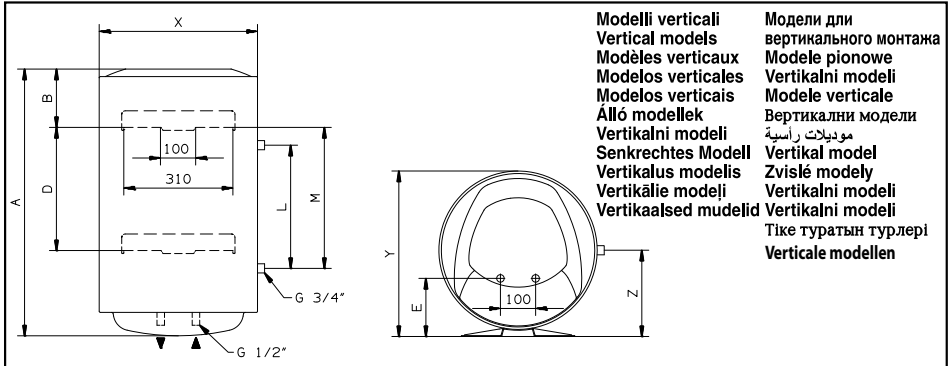

MOD.		A	B	C	D	E	L	M	X	Y	Z
Ø 450	50V	553	163	-	-	165	-	-	450	470	-
	80V	758	163	-	-	165	-	-	450	470	-
	100V	913	166	-	-	165	-	-	450	470	-

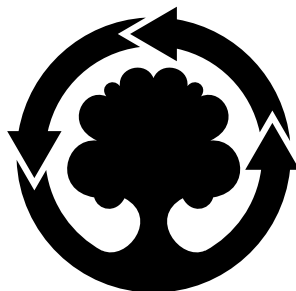

WE MAKE USE OF
RECYCLED PAPER

Ariston Thermo S.p.A.

Viale Aristide Merloni, 45

60044 Fabriano (AN)

Tel. (+39) 0732.6011

ariston.com

