

IT Scaldacqua elettrici

EN Electric water heaters

FR Chauffe-eau électriques

ES Calentadores eléctricos

PT Termoacumulador eléctrico

HU Elektromos vízmelegítő

CS Elektrický ohřivač vody

NL Elektrische waterverwarmer

RU Электрический водонагреватель

RO ÎNCĂLZITOR DE AP ȚI ELECTRIC

- IT Istruzioni per l'installazione, l'uso, la manutenzione pag. 3**
- EN Instructions for installation, use, maintenance pag. 16**
- FR Instructions pour l'installation, l'emploi, l'entretien pag. 27**
- ES Instrucciones para la instalación, el uso, la manutención pag. 42**
- PT Instruções para instalação, uso e manutenção pag. 54**
- HU Beszerelési, használati és karbantartási útmutató 66**
- CS Návod k obsluze, použití a instalaci 78**
- NL Voorschriften voor de installatie, het gebruik en onderhoud pag. 89**
- RU Инструкция по установке, Эксплуатации и обслуживанию 101**
- RO Instrucțiuni de instalare, utilizarea, de întreținere 119**

ISTRUZIONI GENERALI DI SICUREZZA



ATTENZIONE!

1. **Il presente libretto costituisce parte integrante ed essenziale del prodotto. Va conservato con cura e dovrà sempre accompagnare l'apparecchio anche in caso di sua cessione ad altro proprietario o utente e/o di trasferimento su altro impianto.**
2. **Leggere attentamente le istruzioni e le avvertenze contenute nel presente libretto, in quanto forniscono importanti indicazioni riguardanti la sicurezza d'installazione, d'uso e di manutenzione.**
3. L'installazione e la prima messa in servizio dell'apparecchio devono essere effettuate da personale professionalmente qualificato, in conformità alle normative nazionali di installazione in vigore e ad eventuali prescrizioni delle autorità locali e di enti preposti alla salute pubblica. In ogni caso prima di accedere ai morsetti, tutti i circuiti di alimentazione devono essere scollegati.
4. **E' vietato** l'utilizzo di questo apparecchio per scopi diversi da quanto specificato. La ditta costruttrice non è considerata responsabile per eventuali danni derivanti da usi impropri, erronei ed irragionevoli o da un mancato rispetto delle istruzioni riportate su questo libretto.
5. Un'errata installazione può causare danni a persone, animali e cose per i quali la ditta costruttrice non è responsabile.
6. Gli elementi di imballaggio (graffe, sacchetti in plastica, polistirolo espanso, ecc.) non devono essere lasciati alla portata dei bambini in quanto fonti di pericolo.
7. L'apparecchio può essere utilizzato da bambini di età non inferiore a 8 anni e da persone con ridotte capacità fisiche, sensoriali o mentali, o prive di esperienza o della necessaria conoscenza, purché sotto sorveglianza oppure dopo che le stesse abbiano ricevuto istruzioni relative all'uso sicuro dell'apparecchio e alla comprensione dei pericoli ad esso inerenti. I bambini non devono giocare con l'apparecchio. La pulizia e la manutenzione destinata ad essere effettuata dall'utilizzatore non deve essere effettuata da bambini senza sorveglianza.
8. **E' vietato** toccare l'apparecchio se si è a piedi nudi o con parti del corpo bagnate.
9. Eventuali riparazioni, operazioni di manutenzione, collegamenti















idraulici e collegamenti elettrici devono essere effettuati solamente da personale qualificato utilizzando esclusivamente ricambi originali. Il mancato rispetto di quanto sopra può compromettere la sicurezza e fa **decadere** ogni responsabilità del costruttore.

10. La temperatura dell'acqua calda è regolata da un termostato di funzionamento che funge anche da dispositivo di sicurezza riarmabile per evitare pericolosi incrementi di temperatura.
11. La connessione elettrica deve essere realizzata come indicato nel relativo paragrafo.
12. Se l'apparecchio è provvisto del cavo di alimentazione, in caso di sostituzione dello stesso rivolgersi ad un centro assistenza autorizzato o a personale professionalmente qualificato.
13. Il dispositivo contro le sovrappressioni, qualora fosse fornito unitamente all'apparecchio, non deve essere manomesso e deve essere fatto funzionare periodicamente per verificare che non sia bloccato e per rimuovere eventuali depositi di calcare.
Per le nazioni che hanno recepito la norma EN 1487 è obbligatorio avvitare al tubo di ingresso acqua dell'apparecchio, un gruppo di sicurezza conforme a tale norma che deve essere di pressione massima 0,7 MPa e che deve comprendere almeno un rubinetto di intercettazione, una valvola di ritegno, una valvola di sicurezza, un dispositivo di interruzione di carico idraulico.
14. Un gocciolamento dal dispositivo contro le sovrappressioni, dal gruppo di sicurezza EN 1487, è **normale** nella fase di riscaldamento. Per questo motivo è necessario collegare lo scarico, lasciato comunque sempre aperto all'atmosfera, con un tubo di drenaggio installato in pendenza continua verso il basso ed in luogo privo di ghiaccio.
15. E' indispensabile svuotare l'apparecchio se deve rimanere inutilizzato e/o in un locale sottoposto al gelo.
16. L'acqua calda erogata con una temperatura oltre i 50° C ai rubinetti di utilizzo può causare immediatamente serie ustioni. Bambini, disabili ed anziani sono esposti maggiormente a questo rischio. Si consiglia pertanto l'utilizzo di una valvola miscelatrice termostatica da avvitare al tubo di uscita acqua dell'apparecchio contraddistinto dal collarino di colore rosso.
17. Nessun oggetto infiammabile deve trovarsi a contatto e/o nelle vicinanze dell'apparecchio.

Legenda simboli:

Simbolo	Significato
	Il mancato rispetto dell'avvertenza comporta rischio di lesioni, in determinate circostanze anche mortali, per le persone .
	Il mancato rispetto dell'avvertenza comporta rischio di danneggiamenti, in determinate circostanze anche gravi, per oggetti, piante o animali .
	Obbligo di attenersi alle norme di sicurezza generali e specifiche del prodotto.

NORME DI SICUREZZA GENERALI

Rif.	Avvertenza	Rischio	Simb.
1	Non effettuare operazioni che implicino l'apertura dell'apparecchio e la rimozione dalla sua installazione.	Folgorazione per presenza di componenti sotto tensione. Lesioni personali per ustioni per presenza di componenti surriscaldati o per ferite per presenza di bordi e protuberanze taglienti.	
2	Non avviare o spegnere l'apparecchio inserendo o staccando la spina del cavo di alimentazione elettrica.	Folgorazione per danneggiamento del cavo, o della spina, o della presa.	
3	Non danneggiare il cavo di alimentazione elettrica.	Folgorazione per presenza di fili scoperti sotto tensione.	
4	Non lasciare oggetti sull'apparecchio.	Lesioni personali per la caduta dell'oggetto a seguito di vibrazioni.	
		Danneggiamento dell'apparecchio o degli oggetti sottostanti per la caduta dell'oggetto a seguito di vibrazioni.	
5	Non salire sull'apparecchio.	Lesioni personali per la caduta dall'apparecchio.	
		Danneggiamento dell'apparecchio o degli oggetti sottostanti per la caduta dell'apparecchio a seguito del distacco dal fissaggio.	
6	Non effettuare operazioni di pulizia dell'apparecchio senza aver prima spento l'apparecchio, staccato la spina o disinserito l'interruttore dedicato.	Folgorazione per presenza di componenti sotto tensione.	
7	Installare l'apparecchio su parete solida, non soggetta a vibrazioni.	Caduta dell'apparecchio per cedimento della parete, o rumorosità durante il funzionamento.	
8	Eseguire i collegamenti elettrici con conduttori di sezione adeguata.	Incendio per surriscaldamento dovuto al passaggio di corrente elettrica in cavi sotto dimensionati.	
9	Ripristinare tutte le funzioni di sicurezza e controllo interessate da un intervento sull'apparecchio ed accertarne la funzionalità prima della rimessa in servizio.	Danneggiamento o blocco dell'apparecchio per funzionamento fuori controllo.	
10	Svuotare i componenti che potrebbero contenere acqua calda, attivando eventuali sfiati, prima della loro manipolazione.	Lesioni personali per ustioni.	
11	Effettuare la disinquinazione da calcare di componenti attenendosi a quanto specificato nella "scheda di sicurezza" del prodotto usato, aerando l'ambiente, indossando indumenti protettivi, evitando miscele di prodotti diversi, proteggendo l'apparecchio e gli oggetti circostanti.	Lesioni personali per contatto di pelle o occhi con sostanze acide, inalazione o ingestione agenti chimici nocivi.	
		Danneggiamento dell'apparecchio o di oggetti circostanti per corrosione da sostanze acide.	
12	Non utilizzare insetticidi, solventi o detersivi aggressivi per la pulizia dell'apparecchio.	Danneggiamento delle parti in materiale plastico o verniciate.	

FUNZIONE ANTI-LEGIONELLA

La Legionella è una tipologia di batterio a forma di bastoncino che è presente naturalmente in tutte le acque sorgive. La "malattia dei legionari" consiste in un particolare genere di polmonite causata dall'inalazione di vapor d'acqua contenente tale batterio. In tale ottica è necessario evitare lunghi periodi di stagnazione dell'acqua contenuta nello scaldacqua, che dovrebbe quindi essere usato o svuotato almeno con periodicità settimanale.

La norma Europea CEN/TR 16355 fornisce indicazioni riguardo le buone pratiche da adottare per prevenire il proliferare della legionella in acque potabili, inoltre, qualora esistano delle norme locali che impongono ulteriori restrizioni sul tema della legionella, esse dovranno essere applicate.

Questo scaldacqua elettronico utilizza un sistema di disinfezione automatico dell'acqua, abilitato di default. Tale sistema entra in funzione ogni volta che lo scaldacqua viene acceso, comunque ogni 30 giorni, portando la temperatura dell'acqua a 60°C.

Attenzione: mentre l'apparecchio effettua il ciclo di disinfezione termica, l'alta temperatura dell'acqua può causare scottature. Porre attenzione dunque alla temperatura dell'acqua prima di un bagno o di una doccia.

CARATTERISTICHE TECNICHE

Per le caratteristiche tecniche fate riferimento ai dati di targa (targhetta posizionata sul fianco destro del prodotto installato verticalmente).

Tabella 3 - Informazioni Prodotto				
Gamma	30	50	80	100
Peso (kg)	16	21	27	32
Installazione	Verticale	Verticale	Verticale	Verticale
Modello	Fare riferimento alla targhetta caratteristiche			
Q _{elec} (kWh)	3,096	7,290	7,443	7,099
Q _{elec, week, smart} (kWh)	13,016	25,234	26,456	25,560
Q _{elec, week} (kWh)	18,561	32,166	34,333	31,860
Profilo di carico	S	M	M	M
L _{wa}	15 dB			
η _{wh}	39,0%	40,0%	40,0%	39,6%
V40 (l)	-	77	110	115
Volume utile (l)	25	45	65	80

I dati energetici in tabella e gli ulteriori dati riportati nella Scheda Prodotto (Allegato A) che è parte integrante di questo libretto) sono definiti in base alle Direttive EU 812/2013 e 814/2013.

I prodotti privi dell'etichetta e della relativa scheda per insiemi di scaldacqua e dispositivi solari, previste dal regolamento 812/2013, non sono destinati alla realizzazione di tali insiemi.

L'apparecchio è dotato di una funzione smart che permette di adattare il consumo ai profili di utilizzo dell'utente.

Se usato correttamente, l'apparecchio ha un consumo giornaliero pari a "Q_{elec} *(Q_{elec, week, smart}/Q_{elec, week})" inferiore a quello di un prodotto *equivalente* privo della funzione smart".

I dati riportati nell'etichetta energetica si riferiscono al prodotto installato verticalmente.

Questo apparecchio è conforme alle norme internazionali di sicurezza elettrica IEC 60335-1; IEC 60335-2-21.

L'apposizione della marcatura CE sull'apparecchio ne attesta la conformità alle seguenti Direttive Comunitarie, di cui soddisfa i requisiti essenziali:

- LVD Low Voltage Directive: EN 60335-1, EN 60335-2-21, EN 60529, EN 62233, EN 50106.
- EMC Electro-Magnetic Compatibility: EN 55014-1, EN 55014-2, EN 61000-3-2, EN 61000-3-3.
- RED Radio Equipment Directive: ETSI 301489-1, ETSI 301489-17
- RoHS2 Risk of Hazardous Substances: EN 50581.
- ErP Energy related Products: EN 50440.
- La Dichiarazione di Conformità CE è disponibile sul web al seguente link
<http://www.aristonthermo.com/en/download-area>

INSTALLAZIONE DELL'APPARECCHIO (per l'installatore)



ATTENZIONE! Seguire scrupolosamente le avvertenze generali e le norme di sicurezza elencate all'inizio del testo, attenendosi obbligatoriamente a quanto indicato.

L'installazione e la messa in funzione dello scaldacqua devono essere effettuate da personale abilitato in conformità alle normative vigenti e ad eventuali prescrizioni delle autorità locali e di enti preposti alla salute pubblica.

L'apparecchio serve a riscaldare l'acqua ad una temperatura inferiore a quella di ebollizione. Esso deve essere allacciato ad una rete di adduzione di acqua sanitaria dimensionata in base alle sue prestazioni e capacità.

Prima di collegare l'apparecchio è necessario:

- Controllare che le caratteristiche (riferirsi ai dati di targa) soddisfino le necessità del cliente.
- Verificare che l'installazione sia conforme al grado IP (protezione alla penetrazione di fluidi) dell'apparecchio secondo le normative vigenti.
- Leggere quanto riportato sull'etichetta dell'imballo e sulla targhetta caratteristiche.

Installazione dell'apparecchio

Questo apparecchio è progettato per essere installato esclusivamente all'interno di locali in conformità alle normative vigenti ed inoltre richiede il rispetto delle seguenti avvertenze relative alla presenza di:

- **Umidità:** non installare l'apparecchio in locali chiusi (non ventilati) ed umidi.
- **Gelo:** non installare l'apparecchio in ambienti in cui è probabile l'abbassamento di temperature a livelli critici con rischio di formazione di ghiaccio.
- **Raggi solari:** non esporre l'apparecchio direttamente ai raggi solari, anche in presenza di vetrate.
- **Polvere/vapori/gas:** non installare l'apparecchio in presenza di ambienti particolarmente aggressivi come vapori acidi, polveri o saturi di gas.
- **Scariche elettriche:** non installare l'apparecchio direttamente sulle linee elettriche non protette da sbalzi di tensione.

In caso di pareti realizzate con mattoni o blocchi forati, tramezzi di limitata staticità, o comunque di murature diverse da quelle indicate, è necessario procedere ad una verifica statica preliminare del sistema di supporto.

I ganci di attacco a muro debbono essere tali da sostenere un peso triplo di quello dello scaldacqua pieno d'acqua.

Si consigliano ganci con diametro di almeno 12 mm (Fig. 3).

Si consiglia di installare l'apparecchio (A Fig.1) quanto più vicino ai punti di utilizzo per limitare le dispersioni di calore lungo le tubazioni.

Le norme locali possono prevedere restrizioni per l'installazione dell'apparecchio nel bagno, quindi rispettare le distanze minime previste dalle normative vigenti.

Per rendere più agevoli le varie manutenzioni, prevedere uno spazio libero interno alla calottina di almeno 50 cm per accedere alle parti elettriche.

Installazione multi posizione

Il prodotto può essere installato sia in configurazione verticale che in configurazione orizzontale (Fig. 2). Nell'installazione orizzontale, ruotare l'apparecchio in senso orario in modo tale che i tubi dell'acqua si trovino a sinistra (tubo acqua fredda in basso).

Collegamento idraulico

Collegare l'ingresso e l'uscita dello scaldacqua con tubi o raccordi resistenti, oltre che alla pressione di esercizio, alla temperatura dell'acqua calda che normalmente può raggiungere e anche superare i 90 °C. Sono pertanto sconsigliati i materiali che non resistono a tali temperature.

Avvitare al tubo di ingresso acqua dell'apparecchio, contraddistinto dal collarino di colore blu, un raccordo a "T". Su tale raccordo avvitare, da una parte un rubinetto per lo svuotamento dello scaldabagno (B Fig. 2) manovrabile solo con l'uso di un utensile, dall'altro il dispositivo contro le sovrappressioni (A Fig. 2).

ATTENZIONE! Per le nazioni che hanno recepito la normativa europea EN 1487 il dispositivo contro le sovrappressioni eventualmente in dotazione con il prodotto non è conforme a tale norma. Il dispositivo a norma deve avere pressione massima di 0,7 MPa (7 bar) e comprendere almeno: un rubinetto di intercettazione, una valvola di ritegno, un dispositivo di controllo della valvola di ritegno, una valvola di sicurezza, un dispositivo di interruzione di carico idraulico.



I codici per questi accessori sono:

- Gruppo di sicurezza idraulico 1/2"

Cod. 877084

(per prodotti con tubi di entrata con diametri 1/2")

- Gruppo di sicurezza idraulico 3/4"

Cod. 877085

(per prodotti con tubi di entrata con diametri 3/4")

- Gruppo di sicurezza idraulico 1"

Cod. 885516

(per prodotti con tubi di entrata con diametri 1")

- Sifone 1"

Cod. 877086

Alcuni Paesi potrebbero richiedere l'utilizzo di dispositivi idraulici di sicurezza alternativi, in linea con i requisiti di legge locali; è compito dell'installatore qualificato, incaricato dell'installazione del prodotto, valutare la corretta idoneità del dispositivo di sicurezza da utilizzare. E' vietato interporre qualunque dispositivo di intercettazione (valvole, rubinetti, etc.) tra il dispositivo di sicurezza e lo scaldacqua stesso.

L'uscita di scarico del dispositivo deve essere collegata ad una tubatura di scarico con un diametro almeno uguale a quella di collegamento dell'apparecchio, tramite un imbuto che permetta una distanza d'aria di minimo 20 mm con possibilità di controllo visivo per evitare che, in caso di intervento del dispositivo stesso, si provochino danni a persone, animali e cose, per i quali il costruttore non è responsabile. Collegare tramite flessibile, al tubo dell'acqua fredda di rete, l'ingresso del dispositivo contro le sovrappressioni, se necessario utilizzando un rubinetto di intercettazione (D fig. 2). Prevedere inoltre, in caso di apertura del rubinetto di svuotamento un tubo di scarico acqua applicato all'uscita (C fig. 2).

Nell'avvitare il dispositivo contro le sovrappressioni non forzarlo a fine corsa e non manomettere lo stesso.

Un gocciolamento del dispositivo contro le sovrappressioni è normale nella fase di riscaldamento; per questo motivo è necessario collegare lo scarico, lasciato comunque sempre aperto all'atmosfera, con un tubo di drenaggio installato in pendenza continua verso il basso ed in luogo privo di ghiaccio. Nel caso esistesse una pressione di rete vicina ai valori di taratura della valvola, è necessario applicare un riduttore di pressione il più lontano possibile dall'apparecchio. Nell'eventualità che si decida per l'installazione dei gruppi miscelatori (rubinetteria o doccia), provvedere a spurgare le tubazioni da eventuali impurità che potrebbero danneggiarli. L'apparecchio non deve operare con acque di durezza inferiore ai 12 °F, viceversa con acque di durezza particolarmente elevata (maggiore di 25 °F), si consiglia l'uso di un addolcitore, opportunamente calibrato e monitorato, in questo caso la durezza residua non deve scendere sotto i 15 °F.

Prima di utilizzare l'apparecchio è opportuno riempire con acqua il serbatoio dell'apparecchio ed effettuare uno svuotamento completo al fine di rimuovere eventuali impurità residue.

Collegamento elettrico

Prima di effettuare qualsiasi intervento, scollegare l'apparecchio dalla rete elettrica tramite l'interruttore esterno.

Prima di installare l'apparecchio si consiglia di effettuare un controllo accurato dell'impianto elettrico verificandone la conformità alle norme vigenti, in quanto il costruttore dell'apparecchio non è responsabile per eventuali danni causati dalla mancanza di messa a terra dell'impianto o per anomalie di alimentazione elettrica.

Verificare che l'impianto sia adeguato alla potenza massima assorbita dallo scaldacqua (riferirsi ai dati di targa) e che la sezione dei cavi per i collegamenti elettrici sia idonea, e conforme alla normativa vigente.

Sono vietate prese multiple, prolunghie o adattatori.

E' vietato utilizzare i tubi dell'impianto idraulico, di riscaldamento e del gas per il collegamento di terra dell'apparecchio.

Se l'apparecchio è fornito di cavo di alimentazione, qualora si renda necessaria la sua sostituzione, occorre utilizzare un cavo delle stesse caratteristiche (tipo H05VV-F 3x1,5 mm², diametro 8,5 mm). Il cavo di alimentazione (tipo H05 V V-F 3x1,5 mm² diametro 8,5 mm) deve essere posizionato nell'apposita sede situata nella

parte posteriore dell'apparecchio fino a fargli raggiungere la morsettiera (**M** fig. 7, 8) infine bloccare i singoli cavetti serrando le apposite viti. Bloccare il cavo di alimentazione con gli appositi fermacavo forniti in dotazione. Per l'esclusione dell'apparecchio dalla rete deve essere utilizzato un interruttore bipolare rispondente alle vigenti norme CEI-EN (apertura contatti di almeno 3 mm, meglio se provvisto di fusibili).

La messa a terra dell'apparecchio è obbligatoria e il cavo di terra (che deve essere di colore giallo-verde e più lungo di quelli delle fasi) va fissato al morsetto in corrispondenza del simbolo  (**G** Fig. 7, 8).

Prima della messa in funzione controllare che la tensione di rete sia conforme al valore di targa dell'apparecchio. Se l'apparecchio non è fornito di cavo di alimentazione, le modalità di installazione deve essere scelta tra le seguenti:

- collegamento alla rete fissa con tubo rigido (se l'apparecchio non è fornito di fermacavo), utilizzare cavo con sezione minima 3x1,5 mm²;
- con cavo flessibile (tipo H05VV-F 3x1,5 mm², diametro 8,5 mm), qualora l'apparecchio sia fornito di fermacavo.

Messa in funzione e collaudo

Prima di dare tensione, effettuare il riempimento dell'apparecchio con l'acqua di rete.

Tale riempimento si effettua aprendo il rubinetto centrale dell'impianto domestico e quello dell'acqua calda fino alla fuoriuscita di tutta l'aria dalla caldaia. Verificare visivamente l'esistenza di eventuali perdite d'acqua anche dalle flange, dal tubo di by-pass, eventualmente serrare con moderazione i bulloni (**C** Fig. 5) e/o le ghiere (**W** Fig. 7, 8).

Dare tensione agendo sull'interruttore.

In caso d'installazione orizzontale, è necessario configurare la corretta visualizzazione del display, premendo il tasto "Mode" (modo) e il tasto "Eco" simultaneamente per 5 secondi.

MANUTENZIONE (per personale autorizzato)



ATTENZIONE! Seguire scrupolosamente le avvertenze generali e le norme di sicurezza elencate all'inizio del testo, attenendosi obbligatoriamente a quanto indicato.

Tutti gli interventi e le operazioni di manutenzione debbono essere effettuati da personale abilitato (in possesso dei requisiti richiesti dalle norme vigenti in materia).

Prima di chiedere comunque l'intervento dell'Assistenza Tecnica per un sospetto guasto, verificare che il mancato funzionamento non dipenda da altre cause quali, ad esempio, temporanea mancanza di acqua o di energia elettrica.

Svuotamento dell'apparecchio

E' indispensabile svuotare l'apparecchio se deve rimanere inutilizzato in un locale sottoposto al gelo.

Quando si rende necessario, procedere allo svuotamento dell'apparecchio come di seguito:

- scollegare l'apparecchio dalla rete elettrica;
- chiudere il rubinetto di intercettazione, se installato (**D** Fig. 2), altrimenti il rubinetto centrale dell'impianto domestico;
- aprire il rubinetto dell'acqua calda (lavabo o vasca da bagno);
- aprire il rubinetto **B** (Fig. 2).

Eventuale sostituzione di particolari

Rimuovendo la calotta in plastica si può intervenire sulle parti elettriche (Fig. 7, 8).

Per intervenire sulla scheda di potenza (Rif. **Z**) scollegare i cavi (Rif. **C**, **Y** e **P**) e svitare le viti. Per intervenire sul pannello comandi bisogna prima rimuovere la scheda di potenza (Rif. **Z**). La scheda display è fissata sul prodotto attraverso due alette laterali di fissaggio (**A** Fig. 4a) accessibili dall'interno del calotta inferiore.

Per sganciare le alette di fissaggio del pannello comandi utilizzare un cacciavite piatto per fare leva sulle stesse (**A** Fig. 4b) e sganciarle dai perni, contestualmente spingerlo verso l'esterno per liberarlo dalla sede. Ripetere l'operazione per entrambe le alette di fissaggio. Porgere particolare attenzione a non danneggiare le alette in plastica in quanto la rottura delle stesse non favorirebbe il corretto assemblaggio del pannello nella propria sede, con conseguenti possibili difetti estetici. Una volta rimosso il pannello comandi è possibile scollegare i connettori delle aste porta-sensori e della scheda di potenza. Per intervenire sulle aste porta-sensori (Rif. **K**) occorre scollegare i cavetti (Rif. **F**) dal pannello comandi e sfilare dalla propria sede facendo attenzione a non fletterle eccessivamente.

Durante la fase di rimontaggio fare attenzione affinché la posizione di tutti i componenti sia quella originaria.

Per poter intervenire sulle resistenze e sugli anodi, bisogna prima svuotare l'apparecchio (fare riferimento al relativo paragrafo). Svitare i bulloni (**C** Fig. 5) e togliere le flange (**F** Fig. 5). Alle flange sono accoppiate le resistenze e gli anodi. Durante la fase di rimontaggio fare attenzione affinché la posizione delle aste porta-sensori e delle resistenze siano quelle originali (Fig. 7 e 5). Fare attenzione che il piatto flangia con la scritta colorata H.E.1 o H.E.2, sia montato nella relativa posizione contrassegnata dalla stessa scritta.

Dopo ogni rimozione è consigliabile la sostituzione della guarnizione flangia (Z Fig. 6).

ATTENZIONE! L'inversione delle resistenze comporta il malfunzionamento dell'apparecchio. Intervenire su una resistenza alla volta e smontare la seconda solo dopo aver rimontato la prima. Utilizzare soltanto ricambi originali.

Manutenzioni periodiche

Per ottenere il buon rendimento dell'apparecchio è opportuno procedere alla disincrostazione delle resistenze (R Fig. 6) ogni due anni circa (in presenza di acque ad elevata durezza la frequenza va aumentata). L'operazione, se non si vogliono adoperare liquidi adatti allo scopo, può essere effettuata sbriciolando la crosta di calcare facendo attenzione a non danneggiare la corazza della resistenza.

Gli anodi di magnesio (N Fig. 6) devono essere sostituiti ogni due anni (esclusi i prodotti con caldaia in acciaio inossidabile), ma in presenza di acque aggressive o ricche di cloruri è necessario verificare lo stato dell'anodo ogni anno. Per sostituirli bisogna smontare le resistenze e svitarli dalla staffa di sostegno.

Il tubo di bypass (X Fig. 7, 8) va ispezionato solo in caso di guasto dovuto alla sua ostruzione. Per ispezionarlo svitare le due ghiera (W Fig. 7, 8).

A seguito di un intervento di manutenzione ordinaria o straordinaria, è opportuno riempire con acqua il serbatoio dell'apparecchio ed effettuare una successiva operazione di completo svuotamento, al fine di rimuovere eventuali impurità residue.

Utilizzare soltanto i ricambi originali da centri assistenza autorizzati dal costruttore, pena il decadimento della conformità al D.M. 174.

Dispositivo contro le sovrappressioni

Verificare regolarmente che il dispositivo contro le sovrappressioni non sia bloccato o danneggiato ed eventualmente sostituirlo o rimuovere depositi di calcare.

Se il dispositivo contro le sovrappressioni è provvisto di leva o manopola agire sulla stessa per:

- svuotare l'apparecchio, se necessario
- verificare periodicamente il corretto funzionamento.

NORME D'USO PER L'UTENTE



ATTENZIONE! Seguire scrupolosamente le avvertenze generali e le norme di sicurezza elencate all'inizio del testo, attenendosi obbligatoriamente a quanto indicato.

Raccomandazioni per l'utente

- Evitare di posizionare sotto lo scaldacqua qualsiasi oggetto e/o apparecchio che possa essere danneggiato da una eventuale perdita d'acqua.
 - In caso di inutilizzo prolungato dell'acqua è necessario:
 - > togliere l'alimentazione elettrica all'apparecchio portando l'interruttore esterno in posizione "OFF";
 - > chiudere i rubinetti del circuito idraulico.
 - L'acqua calda con una temperatura oltre i 50 °C ai rubinetti di utilizzo può causare immediatamente serie bruciature o morte per ustioni. Bambini, disabili ed anziani sono esposti maggiormente al rischio di ustioni. E' vietato all'utente eseguire manutenzioni ordinarie e straordinarie sull'apparecchio.
- Per la pulizia delle parti esterne è necessario un panno umido imbevuto di acqua saponata.

Regolazione della temperatura e attivazione funzioni

Il prodotto è impostato di default su "Manual" (Manuale), con una serie di due docce e la funzione "ECO EVO" attiva. In caso di mancanza di corrente o se il prodotto è spento con il tasto ON/OFF (Rif. A, Fig 9), rimane memorizzata l'ultima impostazione per la doccia.

Durante la fase di riscaldamento può verificarsi una leggera rumorosità dovuta al riscaldamento dell'acqua

Premere il tasto ON/OFF (Rif. A, Fig 9) per accendere l'apparecchio. Durante la fase di riscaldamento, le due linee su entrambi i lati del display (Rif. C, Fig 9) sono accese.

Alla prima installazione, il display deve essere orientato secondo l'installazione del prodotto. Se è verticale nessuna azione è richiesta; se è orizzontale il display deve essere orientato di conseguenza premendo contemporaneamente i tasti "MODE" + "ECO" per 5 secondi.

Impostazione- modifica dell'orario locale.

Per modificare l'ora locale, nel caso di prima accensione, il prodotto chiede automaticamente di impostare l'orario corretto; nel caso di accensioni successive è necessario tenere premuto per 3 secondi il pulsante "set". Modificare l'ora corrente ruotando la manopola e quindi confermare premendo il pulsante "set". Ripetere l'operazione per l'impostazione dei minuti.

Modalità di programmazione (Manuale, Programma 1, Notte).

Ad ogni tocco del tasto "Mode" viene selezionata un'altra modalità di funzionamento (indicato dalla relativa icona lampeggiante). La selezione delle funzioni è ciclica e segue quest'ordine: Programma 1, Manuale, Notte. Il programma "P1" è impostato di default sulla fascia oraria delle 07:00 e con una serie di due docce.

Modalità "Manuale" (simbolo "☒" acceso).

Consente all'utente d'impostare la temperatura desiderata semplicemente ruotando la manopola finché non viene visualizzata la temperatura gradita (Rif. E) e sul display non compare il numero di docce disponibili con le relative icone ☒. Cliccando il pulsante set, l'impostazione viene memorizzata. Sia durante la fase di selezione della temperatura che in quella di riscaldamento è possibile visualizzare il tempo di attesa (Rif. F) che il prodotto impiegherà per raggiungere la temperatura desiderata (Rif. E).

Il programma "Programma 1" (simbolo "🕒" acceso), consente di definire una fascia oraria del giorno in cui si desidera avere l'acqua calda. Premere il tasto "mode" fino a quando le scritte relative al programma desiderato iniziano a lampeggiare. A questo punto impostare l'orario in cui si desidera avere l'acqua calda ruotando la manopola (selezione dell'orario tramite scatti di 30 minuti). Premendo il pulsante "set" l'impostazione dell'orario viene memorizzata.

Per impostare il numero di docce desiderate, ruotare la manopola e premere "Set" (Imposta) per memorizzare l'impostazione. Durante i periodi per i quali non è espressamente previsto l'utilizzo di acqua calda, il riscaldamento dell'acqua è disattivato. Quando la funzione di programmazione è abilitata, la manopola è disabilitata. Se si desidera modificare i parametri, è necessario premere il pulsante "set".

Se la funzione di programmazione ("P1") viene usata in combinazione con quella "ECO" (vedere il paragrafo "Funzione ECO EVO"), la temperatura è impostata automaticamente dall'apparecchio ed è possibile determinare solo le fasce orarie desiderate per l'acqua calda.

NB: per qualsiasi impostazione, se l'utente non effettua alcuna azione per 5 secondi, il sistema memorizza l'ultima impostazione.

Modalità di riscaldamento notturno

Scegliendo la modalità di riscaldamento notturno, l'utilizzatore deve impostare il numero di persone per doccia. Ruotare la manopola "Set" (Imposta) fino alla comparsa del numero di persone per doccia desiderato. Premere "Set" (Imposta) per confermare o attendere 3 secondi prima che il sistema confermi automaticamente il numero selezionato. La fascia oraria di riscaldamento per la modalità notturna è 23:00-7:00.

Modalità di riscaldamento Wi-Fi

Con l'applicazione specifica "Velis Ariston Net" (rete Velis Ariston) è possibile controllare e programmare a distanza la modalità di riscaldamento. L'applicazione è gratuita e disponibile su Google Play e App Store. Fare riferimento al paragrafo "Funzione Wi-Fi".

Funzione di memoria di spegnimento

Quando l'apparecchio è ricollegato all'alimentazione dopo lo spegnimento, il display visualizza l'ultima impostazione d'esercizio in modo che l'utente possa proseguire da quel punto. In assenza di altre azioni dopo la visualizzazione, il sistema attiva il funzionamento corrente come predefinito e l'impostazione scomparirà automaticamente in un minuto.

Funzione ECO EVO

La funzione "ECO EVO" è un programma software che automaticamente "apprende" i livelli di consumo dell'utente, riducendo al minimo la dispersione di calore e massimizzando il risparmio energetico. Il funzionamento del software "ECO EVO" consiste in un periodo di memorizzazione iniziale che dura una settimana, durante la quale il prodotto inizia a funzionare alla temperatura impostata. Alla fine di questa settimana di "apprendimento", il software regola il riscaldamento dell'acqua in base al reale fabbisogno dell'utente individuato automaticamente dall'apparecchio. Il prodotto garantisce una riserva minima di acqua calda anche durante i periodi in cui non ci sono prelievi di acqua.

Il processo di apprendimento del fabbisogno di acqua calda, continua anche dopo la prima settimana. Il processo raggiunge la massima efficienza dopo quattro settimane di apprendimento.

Per attivare la funzione premere il tasto corrispondente, che si illuminerà. In questa modalità, la selezione manuale della temperatura è possibile ma la sua modifica disattiva la funzione "ECO EVO".



Per riattivarla premere nuovamente il tasto "ECO".

Ogni volta che la funzione "ECO EVO" o il prodotto stesso è spento e poi riacceso, la funzione continuerà ad apprendere i livelli di consumo. Al fine di garantire il corretto funzionamento del programma, si consiglia di non scollegare l'apparecchio dalla rete elettrica. Una memoria interna assicura la conservazione dei dati per un massimo di 4 ore senza elettricità, dopodiché tutti i dati acquisiti sono cancellati e il processo di apprendimento riprende dall'inizio.

Ogni volta che la manopola viene ruotata per impostare la temperatura, la funzione "ECO EVO" si disattiva automaticamente e la relativa scritta si spegne. Il prodotto continua comunque a funzionare nel modo programmato scelto, con la funzione ECO non attiva.

Per annullare volontariamente i dati acquisiti, tenere premuto il tasto "ECO" per più di 5 secondi. Quando il processo di reset è completato, la scritta "ECO" lampeggia velocemente a conferma dell'avvenuta cancellazione dei dati.

Visualizzazione "Shower Ready"

Il prodotto è dotato di una funzione intelligente per minimizzare i tempi di riscaldamento dell'acqua. Qualunque sia la temperatura impostata dall'utente, l'icona "shower ready"  si accenderà appena ci sarà acqua calda sufficiente per almeno una doccia (40 litri d'acqua calda miscelata a 40 °C). Al raggiungimento di acqua calda sufficiente per una seconda doccia si accenderà una seconda icona "shower ready"  e così via (il numero di docce massime dipende dalla capacità del modello acquistato).

Reset/Diagnostica

Nel momento in cui si verificano problemi di funzionamento, l'apparecchio entrerà nello "stato di fault" e il corrispondente codice di errore lampeggia sul display (ad esempio, E01). I codici di errore sono i seguenti:

E01 - guasto interno della scheda

E04 - malfunzionamento anodo a corrente impressa (protezione contro la corrosione non garantita)

E09 - eccessivo numero di reset in quindici minuti

E10 - sonde di temperatura rotte (aperto o in cortocircuito) - caldaia outlet

E11 - sovratemperatura dell'acqua rilevata da singolo sensore - caldaia outlet

E12 - sovratemperatura generale (guasto della scheda elettronica) - caldaia outlet

E14 - mancato riscaldamento dell'acqua con resistenza alimentata - caldaia outlet

E15 - surriscaldamento causato dalla mancanza di acqua - caldaia outlet

E20 - sonde di temperatura rotte (aperte o in cortocircuito) - caldaia inlet

E21 - sovratemperatura dell'acqua rilevata da singolo sensore - caldaia inlet

E22 - sovratemperatura generale (guasto della scheda elettronica) - caldaia inlet

E24 - mancato riscaldamento dell'acqua con resistenza alimentata - caldaia inlet

E25 - surriscaldamento causato dalla mancanza di acqua - caldaia inlet

E61 - malfunzionamento interno della scheda elettronica (comunicazione NFC)

E62 - malfunzionamento interno della scheda elettronica (dati NFC danneggiati)

Reset errori: per fare il reset dell'apparecchio, spegnere il prodotto e riaccenderlo tramite il tasto ON / OFF (Rif.A). Se la causa del malfunzionamento scompare immediatamente dopo il reset l'apparecchio riprenderà il normale funzionamento. In caso contrario, il codice di errore continua a comparire sul display: contattare il Centro di Assistenza Tecnica.

Funzioni aggiuntive

Tempo rimanente

Per i modelli dotati di interfaccia utente di tipo rappresentata nella figura 9. Al centro del display viene indicato il tempo rimanente (Ref. F) al raggiungimento della temperatura impostata dall'utente (Ref. E). Il valore è indicativo ed è una stima del parametro "tempo rimanente". Il valore si aggiorna automaticamente durante la fase di riscaldamento.

Funzione antigelo

La funzione antigelo è una protezione automatica dell'apparecchio per evitare danni causati da temperature molto basse inferiori a 5 °C, nel caso in cui il prodotto viene spento durante la stagione fredda. Si consiglia di lasciare il prodotto collegato alla rete elettrica, anche in caso di lunghi periodi di inattività.

La funzione è abilitata; l'attivazione viene visualizzata sul display con il testo "AF".

Per tutti i modelli, una volta che la temperatura aumenta a un livello più sicuro tale da evitare danni da ghiaccio e gelo, il riscaldamento dell'acqua si spegne nuovamente.

Funzione "Thermal disinfection cycle" (ciclo di disinfezione termica - Legionella)

La funzione anti-Legionella è attivata per impostazione predefinita. Consiste in un ciclo di riscaldamento/conservazione dell'acqua a 60°C per 1 h per consentire la disinfezione termica dei batteri.

Il ciclo si avvia al momento dell'accensione dell'apparecchio e dopo ogni riavvio dovuto a un'interruzione di alimentazione. Se l'apparecchio funziona sempre a una temperatura al di sotto di 55°C, il ciclo si ripete dopo 30 giorni.

Quando l'apparecchio è spento, la funzione anti-Legionella è disabilitata. Se l'apparecchio si spegne durante il ciclo anti-Legionella, quest'ultimo si arresta e la funzione viene disabilitata.

Al termine di ogni ciclo, la temperatura di esercizio torna al grado precedentemente impostato dall'utilizzatore. Per attivare/disattivare la funzione, premere "Mode" (Modalità) per 3 sec. Quando compare "U1", premere "Set" (Imposta). Impostare "01" (per attivare la funzione) o "00" (per disabilitare la funzione) con la manopola e premere "Set" (Imposta). Per confermare l'attivazione/disattivazione, l'apparecchio visualizza "U1". Premere "Mode" (Modalità) per uscire e terminare la modifica.

Funzione Wi-Fi

Impostazione Wi-Fi

1. Scaricare e installare l'applicazione Velis APP sul cellulare.



Android version 4.0.3. minimum



iOS version 7.1 minimum

2. Premere lievemente il tasto Wi-Fi. La relativa spia inizierà a lampeggiare lentamente. (Fig. 11).
3. Premere nuovamente Wi-Fi per 5 secondi, la relativa spia lampeggerà velocemente (13 lampeggi/secondo) e il display mostrerà in contemporanea l'icona "AP". (Fig. 12).
4. Accendere il cellulare e abilitare il Wi-Fi. Scegliere nell'elenco e collegarsi a "Remote GW Thermo" (Termo GW a distanza). (Fig. 13).
5. Aprire l'applicazione "Velis Ariston NET APP", selezionare l'account del router dell'utilizzatore (come da Figura 14) e inserire la password (come da Figura 15). A connessione attivata, apparirà la finestra della Figura 16 a indicare che il dispositivo è collegato a una rete wireless. A questo punto, l'icona "AP" scomparirà e comparirà quella del Wi-Fi sul display. In concomitanza, la spia del Wi-Fi resterà illuminata.
6. Registrare il numero seriale del prodotto, poiché unico per ogni articolo.
7. In caso di connessione fallita, controllare attentamente e ripetere tutti i passi precedenti.

Nota: la password non può contenere caratteri cinesi. Se la password contiene caratteri cinesi è necessario modificarla.

Registrazione dell'account

Aprire l'APP e cliccare su SIGN UP (Registrati). Nella pagina di registrazione, il nome utente corrisponde alla email. Impostare la password e inserire le informazioni, come il nome. Ricordarsi che le informazioni contrassegnate con " * " sono obbligatorie. Cliccare su "save" (Salva). Aprire il messaggio di risposta alla registrazione ricevuta nella mail e cliccare sul link per attivare l'account.

Link dell'account

Aprire nuovamente l'APP, inserire il numero di account e la password e cliccare su "Log on" (Accedi).

Dopo l'iscrizione, inserire nickname, paese, provincia, città e cliccare su "Next" (Prosegui).

Una volta entrati nell'interfaccia successiva, digitare il numero di serie del prodotto a 12 cifre come indicato nella Figura 19. Il numero seriale comparirà al momento della connessione Wi-Fi nella fase 5. In ogni caso, il numero seriale è presente anche nella busta in plastica con le istruzioni d'uso. Quando l'inserimento è completato, cliccare su "OK" per terminare il collegamento. Ricordarsi di leggere e accettare i termini e le condizioni e la politica sulla privacy (obbligatori).

Collegandosi all'account, la funzione Wi-Fi del dispositivo deve restare abilitata, altrimenti la connessione s'interrompe.



Layout dell'APP

Sono incluse le seguenti istruzioni (Fig. 20):

- On/off (**J**, Fig. 20);
- Modalità manuale, notte) e programmazione (**L**, Fig. 20);
- Pulsante con numero di docce. Può essere selezionato o cancellato toccando leggermente la spia (**N**, Fig. 20);
- Indicatore di stato della comunicazione (**O**, Fig. 20);
- Pulsante per risparmio energetico (**R**, Fig. 20);
- Informazioni sul tempo restante (**S**, Fig. 20);
- Temperatura della corrente dell'acqua (**T**, Fig. 20).

Scorrendo a destra, compaiono altre pagine.

Descrizione dello stato del collegamento

Indicatore del tasto Wi-Fi		
	On	Il modulo Wi-Fi è stato collegato alla rete domestica.
	Lampeggio lento	Il modulo Wi-Fi si sta collegando alla rete domestica
	Lampeggio rapido	Il modulo Wi-Fi è già attivo.
	Off	Il modulo Wi-Fi è spento.
Icona visualizzazione		
	Icona AP	Il modulo Wi-Fi è già attivo e può essere collegato alla rete domestica.
	Icona Wi-Fi	Collegamento con esito positivo, l'APP può iniziare a funzionare.

NOTIZIE UTILI**Se l'acqua in uscita è fredda far verificare:**

- la presenza di tensione sulla morsettiera di alimentazione della scheda (M Fig. 7, 8);
- la scheda elettronica;
- gli elementi riscaldanti della resistenza;
- ispezionare il tubo di bypass (X Fig. 7, 8);
- le aste porta sensori (K Fig. 7, 8).

Se l'acqua è bollente (presenza di vapore nei rubinetti)

Interrompere l'alimentazione elettrica dell'apparecchio e far verificare:

- la scheda elettronica
- il livello di incrostazione della caldaia e dei componenti;
- le aste porta sensori (K Fig. 7, 8).

Erogazione insufficiente di acqua calda:

Far verificare:

- la pressione di rete dell'acqua;
- lo stato del deflettore (rompigetto) del tubo di ingresso dell'acqua fredda;
- lo stato del tubo di prelievo dell'acqua calda;
- i componenti elettrici.

Fuoriuscita d'acqua dal dispositivo contro le sovrappressioni

Un gocciolamento di acqua dal dispositivo è da ritenersi normale durante la fase di riscaldamento. Se si vuole evitare tale gocciolamento, occorre installare un vaso di espansione sull'impianto di mandata.

Se la fuoriuscita continua durante il periodo di non riscaldamento, far verificare:

- la taratura del dispositivo;
- la pressione di rete dell'acqua.

Attenzione: Non ostruire mai il foro di evacuazione del dispositivo!

IN OGNI CASO NON TENTARE DI RIPARARE L'APPARECCHIO, MA RIVOLGERSI SEMPRE A PERSONALE QUALIFICATO.

I dati e le caratteristiche indicate, non impegnano la Ditta costruttrice, che si riserva il diritto di apportare tutte le modifiche ritenute opportune senza obbligo di preavviso o di sostituzione.

Regolamento acque destinate al consumo umano.

Il D.M. 174 (e successivi aggiornamenti) è un regolamento concernente i materiali e gli oggetti che possono essere utilizzati negli impianti fissi di captazione, trattamento, adduzione e distribuzione delle acque destinate al consumo umano.

Le disposizioni del presente regolamento definiscono le condizioni alle quali devono rispondere i materiali e gli oggetti utilizzati negli impianti fissi di captazione, di trattamento, di adduzione e di distribuzione delle acque destinate al consumo umano.

Questo prodotto è conforme al D.M. 174 del 6 Aprile 2004 concernente l'attuazione della direttiva 98/83/CE relativa alla qualità delle acque destinate al consumo umano.

Questo prodotto è conforme al Regolamento REACH.



Ai sensi dell'art. 26 del Decreto Legislativo 14 marzo 2014, n. 49 "Attuazione della direttiva 2012/19/UE sui rifiuti di apparecchiature elettriche ed elettroniche (RAEE)"

Il simbolo del cassonetto barrato riportato sull'apparecchiatura o sulla sua confezione indica che il prodotto alla fine della propria vita utile deve essere raccolto separatamente dagli altri rifiuti. L'utente dovrà, pertanto, conferire l'apparecchiatura giunta a fine vita agli idonei centri comunali di raccolta differenziata dei rifiuti elettrotecnici ed elettronici. In alternativa alla gestione autonoma è possibile consegnare l'apparecchiatura che si desidera smaltire al rivenditore, al momento dell'acquisto di una nuova apparecchiatura di tipo equivalente. Presso i rivenditori di prodotti elettronici con superficie di vendita di almeno 400 m² è inoltre possibile consegnare gratuitamente, senza obbligo di acquisto, i prodotti elettronici da smaltire con dimensioni inferiori a 25 cm.

L'adeguata raccolta differenziata per l'avvio successivo dell'apparecchiatura dismessa al riciclaggio, al trattamento e allo smaltimento ambientalmente compatibile contribuisce ad evitare possibili effetti negativi sull'ambiente e sulla salute e favorisce il reimpiego e/o riciclo dei materiali di cui è composta l'apparecchiatura.



GENERAL SAFETY INSTRUCTIONS

CAUTION!















1. **This manual is an integral part of the product. Keep it with care with the appliance, and hand it on to the next user/owner in case of change of property.**
2. **Read the instructions and warning in this manual carefully, they contain important information regarding safe installation, use and maintenance.**
3. The appliance must be installed and commissioned by a qualified technician in accordance with local legislation and health and safety regulations. All power circuits must be shut off before you open the terminal block.
4. **DO NOT** use the appliance for any other than its specified use. The manufacturer is not liable for damage resulting from improper or incorrect use or failure to observe the instructions given in this manual.
5. Incorrect installation can result in damage to property and injury to persons and animals; the manufacturer is not liable for the consequences.
6. **DO NOT** leave the packaging materials (staples, plastic bags, expanded polystyrene, etc.) within the reach of children - they can cause serious injury.
7. The appliance may not be used by persons under 8 years of age, with reduced physical, sensory or mental capacity, or lacking the requisite experience and familiarity, unless under supervision or following instruction in the safe use of the appliance and the hazards attendant on such use. **DO NOT** permit children to play with the appliance. User cleaning and maintenance may not be done by unsupervised children.
8. **DO NOT** touch the appliance when barefoot or if any part of your body is wet.
9. Any repairs, maintenance, plumbing and electrical hookup must be done by qualified technicians using original spare parts only. Failure to observe the above instructions can compromise the safety of the appliance and **relieves** the manufacturer of any liability for the consequences.
10. The hot water temperature is regulated by a thermostat which also acts as a re-armable safety device to prevent dangerous overheating.

11. The electrical hookup must be done as indicated in this manual.
12. If the appliance is equipped with a power cord, the latter may only be replaced by an authorised service centre or professional technician.
13. Do not tamper with the overpressure safety device, if supplied together with the appliance; trip it from time to time to ensure that it is not jammed and to remove any scale deposits. In countries which have enacted EN 1487, the appliance's intake pipe must be equipped with a safety device compliant with the said standard, calibrated to a maximum pressure of 0.7 MPa, including at least a cock, check valve, safety valve and hydraulic load cutout.
14. It is **normal** that water drip from the overpressure safety device and EN 1487 safety unit when the appliance is heating. For this reason one must install a drain, open to the air, with a continuously downwards sloping pipe, in an area not subject to subzero temperatures. Make sure to drain the appliance when it is out of service or in an area subject to subzero temperatures.
15. Make sure to drain the appliance when it is out of service or in an area subject to subzero temperatures.
16. Water heated to over 50° C can cause immediate serious burns if delivered directly to the taps. Children, disabled persons and the aged are particularly at risk. We recommend installing a thermostatic mixer valve on the water delivery line, marked with a red collar.
17. Do not leave flammable materials in contact with or in the vicinity of the appliance.

Symbols:

Symbol	Meaning
	Failure to observe this warning may lead to injury – even fatal in certain circumstances – to people .
	Failure to observe this warning can result in damage or injury, even serious in certain circumstances, to property, plants and animals
	Observe the product's general and specific safety instructions.

GENERAL SAFETY STANDARDS

Ref.	Warning	Type of risk	Symbol
1	Do not open the appliance or remove from its installation.	Electrocution hazard due to the presence of live electrical equipment. Personal injury - burns caused by over-heated components and wounds caused by sharp edges	
2	Do not start or stop the appliance by inserting/pulling the power plug.	Electrocution hazard due to damage to the power cord, its plug or the socket.	
3	Do not damage the power cord.	Electrocution hazard due to bare live wires.	
4	Do not leave objects on the appliance.	Personal injury due to objects falling off the appliance as a result of vibration.	
		Damage to the appliance or other property due to objects falling off the appliance as a result of vibration.	
5	Do not climb onto the appliance.	Personal injury due to falling off the appliance.	
		Damage to the appliance or other property due to the appliance itself detaching from its mounting.	
6	Do not clean the appliance without having first switched it off, pulled its power plug or shut off its power switch.	Electrocution hazard due to the presence of live electrical equipment.	
7	Install the appliance to a solid wall which is not subject to vibration.	Danger of the appliance falling off the wall due to structural collapse, or noisy operation.	
8	Make the electrical hookup with cables of adequate cross-section.	Danger of fire due to overheating of under-sized electrical wires.	
9	Restore all safety and control functions after working on the appliance and check that they are operational before returning it to service.	Damage or blocking of the appliance due to improper control.	
10	Drain all components containing hot water, us in the bleed cocks, before handling them.	Danger of burns.	
11	Descale the system as given in the product's "safety sheet"; when doing so, ventilate the room, wear safety clothing, make sure not to mix products, and protect the appliance itself and any adjacent objects.	Personal injury due to contact of the skin and eyes with acid, inhalation or ingestion of noxious chemicals.	
		Damage to the appliance and adjacent objects due to corrosion by acid.	
12	Do not use insecticides, solvents or aggressive detergents to clean the appliance.	Damage to plastic and painted parts and assemblies.	

LEGIONELLA BACTERIA FUNCTION

Legionella are small rod shaped bacteria which are a natural constituent of all fresh waters. Legionaries' disease is a pneumonia infection caused by inhaling of Legionella species. Long periods of water stagnation should be avoided; it means the water heater should be used or flushed at least weekly.

The European standard CEN/TR 16355 gives recommendations for good practice concerning the prevention of Legionella growth in drinking water installations but existing national regulations remain in force.

This electronic storage water heater is sold with a thermal disinfection cycle function enabled by default. Every time the product is switched on and every 30 days, the thermal disinfection cycle run to heat the water heater up to 60°C.

Warning: when this software has been carrying out the thermal disinfection treatment, water temperature can cause burns. Feel water before bathing or showering.

TECHNICAL CHARACTERISTICS

For the technical specifications, refer to the nameplate (the nameplate is located next to the water intake/outlet pipes).

Table 3 - Product information				
Range	30	50	80	100
Weight (kg)	16	21	27	32
Installation	Vertical	Vertical	Vertical	Vertical
Model	Refer to the nameplate			
Q _{elec} (kWh)	3,096	7,290	7,443	7,099
Q _{elec, week, smart} (kWh)	13,016	25,234	26,456	25,560
Q _{elec, week} (kWh)	18,561	32,166	34,333	31,860
Load profile	S	M	M	M
L _{wa}	15 dB			
η _{wh}	39,0%	40,0%	40,0%	39,6%
V40 (l)	-	77	110	115
Useful volume (l)	25	45	65	80

The power consumption data in the table and the other information given in the Product Data Sheet (Enclosure A to this manual) are defined in relation to EU Directives 812/2013 and 814/2013.

The products without the label and the data sheet for water heaters and solar devices, stipulated in regulation 812/2013, are not intended to be used in such assemblies.

The device is equipped with a smart function that allows you to adapt the consumption to the user profiles. If operated correctly, the device has a daily consumption of "Q_{elec}*(Q_{elec,week,smart}/Q_{elec,week})" less than that of an *equivalent* product with no smart function".

The data shown in the energy label refer to the product installed vertically.

This appliance is conforming with the international electrical safety standards IEC 60335-1 and IEC 60335-2-21. The CE marking of the appliances attests its conformity to the following EC Directives, of which it satisfies the essential requisites:

- LVD Low Voltage Directive: EN 60335-1, EN 60335-2-21, EN 60529, EN 62233, EN 50106.
- EMC Electro-Magnetic Compatibility: EN 55014-1, EN 55014-2, EN 61000-3-2, EN 61000-3-3.
- RED Radio Equipment Directive: ETSI 301489-1, ETSI 301489-17
- RoHS2 Risk of Hazardous Substances: EN 50581.
- ErP Energy related Products: EN 50440.
- The CE Declaration of Conformity is available on the web by the following link.
<http://www.aristonthermo.com/en/download-area>

INSTALLING NORMS (for the installer)



CAUTION Observe all general warnings and safety standards listed at the beginning of this text in full; all such instructions are obligatory.

The appliance must be installed and commissioned by a qualified technician in accordance with established regulations and local health and safety regulations.

The appliance heats water to a temperature below boiling point. It must be linked up to a mains water supply according to the appliance performance levels and capacity. Before connecting the appliance, it is first necessary to:

- Check whether the characteristics (please refer to the data plate) meet the customer's requirements.
- Make sure the installation conforms to the IP degree (of protection against the penetration of liquids) of the appliance according to the applicable norms in force.
- Read the instructions provided on the packaging label and on the appliance data plate.

Installing the appliance

This appliance was designed to be installed only inside buildings in compliance with the applicable norms in force.

Furthermore, installers are requested to keep to the following advice in the presence of:

- **Damp:** do not install the appliance in closed (unventilated) and damp rooms.
- **Frost:** do not install the appliance in areas where the temperature may drop critically and there may be a risk that ice may form.
- **Sunlight:** do not expose the appliance to direct sunrays, even in the presence of windows.
- **Dust/vapours/gas:** do not install the appliance in the presence of particularly dangerous substances such as acidic vapours, dust or those saturated with gas.
- **Electrical discharges:** do not install the appliance directly on electrical supplies that aren't protected against sudden voltage jumps.

In the case of walls made of bricks or perforated blocks, partition walls featuring limited static, or masonry different in some way from those stated, you first need to carry out a preliminary static check of the supporting system.

The wall-mounting fastening hooks must be designed to support a weight that is three times higher than the weight of the water heater filled with water.

Fastening hooks with a diameter of at least 12 mm (Fig. 3) are recommended.

We recommend installing the appliance (A Fig. 1) as close as possible to the delivery points to minimise heat loss along the pipes.

Local regulations may provide for restrictions on installation in bathrooms; observe any regulatory minimum distances.

To facilitate maintenance, make sure there is a clearance of at least 50 cm inside the enclosure for access to the electrical equipment.

Multi position installation

The product can be installed both vertically and horizontally (Fig. 2). During horizontal installation, rotate the appliance clockwise so that the water pipes are located to the left (cold water pipe at the bottom).

Hydraulic connection

Connect the water heater's inlet and outlet with pipes or fittings that are able to withstand temperature in excess of 90 °C at a pressure exceeding that of the working pressure. Therefore, we advise against the use of any materials which cannot resist such high temperatures.

Screw a "T" piece union to the water inlet pipe with the blue collar. On one side of the "T" piece union, screw a tap for draining the appliance that can only be opened with the use of a tool (B fig. 2). On the other side of the "T" piece union screw the safety valve supplied (A fig. 2).

CAUTION! For those nations that have taken on European norm EN 1487, the pressure safety device provided with the product does not comply with that norms. According to the norm, the device must have a maximum pressure of 0.7 MPa (7 bar) and have at least: a cut-off valve, a non-return valve, a control mechanism for the non-return valve, a safety valve and a water pressure shut-off device.

Some countries may require the use of alternative safety devices, as required by local law; the installer must check the suitability of the safety device he tends to use. Do not install any shut-off device (valve, cock, etc.) between the safety unit and the heater itself.

The device relief must be connected to a relief pipe that has a diameter at least identical to the one of the equipment connection. Use a funnel that creates an air gap of at least 20 mm and allows visual checks so that no personal injury, property damage or damage to animals will occur in case of safety device enabling.

The manufacturer will not be held responsible for such damage. Connect the inlet of the pressure safety device to the cold water system using a flexible pipe, using a cut-off valve if necessary (D fig. 2). In addition, a water discharge tube on the outlet C fig. 2 is necessary if the emptying tap is opened.

When tightening the pressure safety device, do not over tighten and do not tamper with it. It is normal for water to trickle from the tap during the heating phase; for this reason, it is necessary to connect the drain, which must always be left exposed to the atmosphere, with a drainage pipe that is installed sloping downwards in a place with no ice. If the network pressure is closed to the calibrated valve pressure, it will be necessary to apply a pressure reducer far away from the appliance. To avoid any possible damage to the mixer units (taps or shower) it is necessary to drain any impurities from the pipes. The appliance must not be supplied with water of hardness less than 12°F, nor with especially hard water (greater than 25 °F); we recommend installing a water softener, properly calibrated and controlled - do not allow the residual hardness to fall below 15°F. Before using the appliance, we recommend filling its tank with water and draining it completely so as to remove any residual.

Electrical connection

Before performing any operations, disconnect the appliance from the electricity mains using the external switch.

Before installing the appliance it is recommended to thoroughly check the electrical system to verify compliance with established regulations; the manufacturer is not liable for damage caused by lack of grounding or anomalous power supply.

Check that the system is suitable for the maximum power absorbed by the water heater (please refer to the data plate) and that the cross-section of the electrical connection cables is suitable and complies with current laws. The use of multiplugs, extensions or adaptors is strictly prohibited.

It is strictly forbidden to use the piping from the plumbing, heating and gas systems for the appliance earthing connection.

If the appliance is supplied with a power supply cable, should the latter need replacing, use a cable featuring the same characteristics (type H05VV-F 3x1.5 mm², 8.5 mm in diameter. The power cord (H05 V VF 3x1.5 mm² diameter 8.5 mm) must be positioned in the special seat in the back of the appliance until it reaches the terminal (M Fig. 7, 8) then lock the individual wires, tightening the appropriate screws. Secure the power cord with the included cable clamp.

To disconnect the unit from the electrical supply use a bipolar, switch conforming to CEI-EN standards (contact opening at least 3 mm, better if equipped with fuses).

The appliance must be earthed and the earth cable (which must be yellow-green and longer than that of the phases) is fixed to the terminal marked by the symbol  (G Fig. 7, 8).

Before starting up the appliance, check that the power rating matches that given on the appliance nameplate.

If the appliance is not supplied with a power supply cable, choose one of the following installation modes:

- connection to mains with a rigid pipe (if the appliance has no cable clamp); use a cable with a minimum 3x1.5 mm² section;
- with a flexible cable (type H05VV-F 3x1.5mm², 8.5 mm in diameter) if the appliance is supplied with a cable clamp.

Startup and commissioning

Before powering up the appliance, fill the heater with mains water.

To do so, open the mains cock and the hot water tap until all the air has been vented from the boiler. Check for water leaks from the flanges, from the by-pass pipe, tighten down the bolts not too much, if necessary (C Fig. 5) and/or the rings (W Fig. 7, 8).

Power the appliance by actuating the switch.

If you carry out horizontal installation you need to configure the correct display of the display by pressing the "mode" button and the "eco" button simultaneously for 5 seconds.

MAINTENANCE REGULATIONS (for competent person)



CAUTION Observe all general warnings and safety standards listed at the beginning of this text in full; all such instructions are obligatory.

All maintenance operations and service visits should be performed by a competent person (who have the skills required by the applicable norms in force).

Before calling your Technical Servicing Centre, check that the fault is not due to lack of water or power failure.

Emptying the appliance

The appliance must be emptied if it is to be left unused in premises subject to frost.

When necessary, empty the appliance as follows:

- disconnect the appliance from the electricity mains;
- turn off the domestic mains tap;
- turn on the hot water tap (wash basin or bathtub);
- open the drain valve **B** (fig. 2).

Replacing parts

The electrical parts may be accessed by removing the cover (Fig. 7, 8).

Intervene on the power board (Ref. **Z**) by disconnecting the cables (Ref. **C**, **Y** and **P**) and remove the screws. Intervene on the control panel by first removing the power board (Ref. **Z**). The display board is attached to the product through two fixing side flaps (**A** Fig. 4a) accessible from inside the lower cover.

Release the control panel fixing flaps using a flat screwdriver to pry upon the same (**A** Fig. 4b) and release them from the pins, simultaneously push it outwards to free it from the seat. Repeat for both fixing flaps. Pay special attention not to damage the plastic flaps as breaking them will not allow for correct assembly of the panel in its seat, resulting in possible aesthetic defects. After removing the control panel, you can disconnect the connectors of the rod carrying sensors and power board. Intervene on the rod carrying sensors (Ref. **K**) by disconnecting the wires (Ref. **F**) from the control panel and remove it from its seat, taking care not to excessively bend them.

During reassembly, make sure that all components are put back in their original positions.

To work on the heating elements and anodes, first drain the appliance (refer to the related paragraph). Remove the bolts (**C** Fig. 5) and remove the flanges (**F** Fig. 5). The flanges are coupled to the heating elements and anodes. During reassembly, make sure to restore the rod carrying sensors and the heating elements to the original positions (Fig. 7, 8 and 5). Make sure that the flange plate with the coloured writing H.E.1 or H.E.2, is mounted in its position marked by the same writing.

We recommend replacing the flange gasket (**Z** Fig. 6) every time it is disassembled.

CAUTION! The reversal of the heating elements involves malfunction of the appliance. Work on one heating element at a time and remove the second only after replacing the first.

Use only original spare parts.

Periodical maintenance

The heating element (**R** fig. 6) should be descaled every two years to ensure it works properly (**R** Fig. 6) approximately every two years (the frequency must be increased, if water is very hard).

If you prefer not to use special liquids for this operation, simply crumble away the lime deposit without damaging the heating element.

The magnesium anodes (**N** Fig. 6) must be replaced every two years (this does not apply to appliances with stainless steel boilers); however, the anode should be checked every year if the water is corrosive or chloride rich. To replace them, remove the heating elements and unscrew them from the brackets.

The bypass pipe (**X** Fig. 7, 8) is inspected in the event of fault due to its obstruction. To inspect it remove the two rings (**W** Fig. 7, 8).

After routine or extraordinary maintenance, we recommend filling its tank with water and draining it completely so as to remove any residual impurities. Use only original spare parts supplied by the manufacturer's authorised service centres.

Safety valve

Regularly check that the overpressure device is not jammed or damaged; if it is, remove any scale or replace it.

If the device has a lever or knob, operate it to:

- drain the appliance, if necessary
- check its operation from time to time.

USER INSTRUCTIONS



CAUTION Observe all general warnings and safety standards listed at the beginning of this text in full; all such instructions are obligatory.

Advice for user

- Avoid positioning any objects and/or appliances that could be damaged by water leaks beneath the water heater.

- Should you not use any water for an extended period of time, you should:
 - > disconnect the appliance from the electrical supply by switching the external switch to "OFF";
 - > turn off the plumbing circuit taps.
 - Hot water at above 50°C flowing out of the taps at the point of use could cause serious scalds or even death from burns. Children, the disabled and the elderly are more exposed to the risk of burns. It is strictly forbidden for the user to perform any routine or extraordinary maintenance.
- To clean the external parts use a damp cloth soaked in soap and water.

Adjusting the temperature and activating the functions

The product is set to "Manual" by default, with a set of two showers and the function "ECO EVO" is active. In case of a power failure or if the product is switched off using the button ON/OFF (Ref. A, Fig 9), the last shower set remains saved.

Slight noise may occur during the heating phase due to the water being heated.

Switch the appliance on by pressing the ON/OFF button (Ref. A, Fig 9) During the heating phase, the lines on both sides of the display (Ref. C, Fig 9) remain on.

On first installation, the display must be oriented according to the installation of the product. If vertical no action is required; if horizontal, the display must be oriented accordingly by pressing the "MODE" + "ECO" simultaneously for 5 seconds.

Setting- changing local time.

To change local time, when the machine is first switched on, the product automatically prompts you to set the correct time; during subsequent use the "set" button must be held down for 3 seconds. To change current time, turn the knob and press the "set" button to confirm. Repeat the operation to set minutes.

Programming mode (Manual, Program1, Night).

On each touch of the "Mode" button a different operating mode is selected (indicated by the corresponding flashing icon). The selection of the functions is cyclical and follows this order: Program1, Manual, Night. The programs "P1" is set by default for the time band 07:00 and a set of two showers.

"Manual" mode (symbol  on).

Allows the user to set the desired temperature simply by turning the knob until the desired temperature is displayed (Ref. E) and in the display you can see the number of showers available based on the related icons . By clicking the set button, the setting is saved. Both during the temperature selection phase and in the heating phase you can display the waiting time (Ref. F) that the product will take to reach the temperature (Ref. E).

The "Program 1" (symbol  on), allow you to program a time band of the day when you want to have hot water. Press the "mode" button until the writing related to the desired program starts flashing. Now set the time at which hot water is desired by turning the knob (select the time by 30 minutes increments). By pressing the "set" button, the time is saved.

To set the number of showers to the desired level, turn the knob and press the "set" button to save the setting. During the periods for which the use of hot water is not explicitly required, water heating is disabled. When the programming function is enabled, the knob is disabled. If you want to change the parameters, you must press the "set" button.

If the programming functions ("P1") is used in combination with the "ECO" function (see paragraph "ECO EVO function"), the temperature is set automatically by the appliance and only the desired time bands for hot water availability can be set.

NB: for any setting, if the user takes no action for 5 seconds, the system saves the last setting.

Night Heating Mode

When the user chooses the night heating mode, the user will set the needed number of people for shower. Just turn the "SET" knob until the expected number of people for shower appears on the display. Press "SET" to confirm or wait 3 seconds before the system automatically confirm the selected number of people for shower. The heating time of the night mode is 23:00-7:00.

Wi-Fi Heating Mode

A smart remote control and programming of the heating mode is possible using the specific app "Velis Ariston Net". The app is free and available on Google play and App Store. Please refer to "Wi-Fi Function" paragraph.

Power-off Memory Function

When reconnected to power after power off, the display panel will show the last operation setting so that the user can continue the operation setting. If there is no other actions after the display, the system will set current operation as default and the setting will automatically disappear in a minute.

ECO EVO Function

The "ECO EVO" function is a software program that automatically "learns" user consumption levels, reducing heat loss to a minimum and maximising energy savings. The "ECO EVO" software consists of an initial saving period of a week, when the product begins to operate at the temperature set. At the end of this "learning" week, the software adjusts water heating according to the user's real needs which are automatically identified by the appliance. The product guarantees a minimum reserve of hot water even during periods in which water is not withdrawn.

The hot water demand learning process, continues even after the first week. The process achieves maximum efficiency after four weeks of learning.



Activate the function by pressing the corresponding button, which will light up. In this mode, the manual selection of the temperature is possible, however changing it disables the "ECO EVO" function.

Reactivate it by pressing the "ECO" button.

Whenever the "ECO EVO" function or the product is turned off and on again, the function will continue to learn the levels of consumption. In order to guarantee proper operation of the program, it is recommended not to disconnect the appliance from the mains. An internal memory ensures data storage for up to four hours without electricity, after which all acquired data is cancelled and the learning process will begin from the start. Each time the knob is rotated to set the temperature, the "ECO EVO" function is automatically disabled and the relative writing turns off. The product continues to operate with the program selected, the ECO function is not active.

To voluntarily cancel the acquired data, hold down the "ECO" button for more than 5 seconds. When the reset process is completed, "ECO" flashes quickly to confirm data cancellation

"Shower Ready" Display

The product is equipped with an intelligent function to minimise water heating time. Regardless of the temperature set by the user, the icon "shower ready"  will turn on as soon as there is enough hot water for at least one shower (40 litres of mixed hot water at 40 °C). Upon reaching sufficient hot water for a second shower a second "shower ready"  icon will light up and so on (the maximum number of showers depends on the ability of the model purchased).

Reset/Diagnostics

When any of the operation problems occur, the appliance goes into "fault status" and the corresponding error code flashes on the display (for example, E01). The error codes are the following:

E01 - internal error of the board

E04 - impressed current anode malfunction (corrosion protection is not guaranteed)

E09 - excessive number of resets in fifteen minutes

E10 - broken temperature probes (open or short circuited) - boiler outlet

E11 - excessive water temperature detected by single sensor - boiler outlet

E12 - general excessive water temperature (circuit board fault) - boiler outlet

E14 - Failure to heat water with powered heating element - boiler outlet

E15 - overheating caused by lack of water - boiler outlet

E20 - broken temperature probes (open or short circuited) - boiler inlet

E21 - excessive water temperature detected by single sensor - boiler inlet

E22 - general excessive water temperature (circuit board fault) - boiler inlet

E24 - failure to heat water with powered heating element - boiler inlet

E25 - overheating caused by lack of water - boiler inlet

E61 - internal malfunction of the circuit board (NFC communication)

E62 - internal malfunction of the circuit board (NFC data damaged)

Error reset: reset the appliance by switching it off and on from the ON/OFF button (Ref. **A**). If the cause of the malfunction disappears immediately when reset, the appliance resumes its regular operation. On the contrary, if the error code continues to appear on the display: contact the Technical Service Centre.

Additional Functions

Time remaining

For models equipped with user interface type shown in figure 9. The time remaining to reach the temperature set by the user (Ref. **E**) is shown in the centre of the display (Ref. **F**).

The value is indicative and is an estimate of the "time remaining" parameter. The value is automatically updated during the heating phase.

Anti-freeze function

The anti-freeze function is the appliances automatic protection to avoid damages caused by very low temperatures below 5 °C, in the event in which the product is turned off during winter. It is recommended that the product remains plugged in to the mains power, even if it is inactive for a long time.

The function is enabled; activation is displayed on the display with "AF".

For all models, once the temperature rises to a safer level such as to avoid damage from ice and frost, the

water heating is switched off again.

“Thermal disinfection function” (anti-Legionella)

The anti-Legionella function is activated by default. It consists of a water heating/60°C temperature maintenance cycle for 1 hour which has a thermal disinfection action on the relative bacteria.

The cycle starts when the product is started up and when it is restarted after a power outage. If the product always functions at temperatures lower than 55°C, the cycle is repeated after 30 days. When the product is switched off, the anti-Legionella function is deactivated. If the equipment is switched off during the anti-Legionella cycle, the product switches off and the function is deactivated. At the end of the cycle, the use temperature returns to the temperature previously set by the user.

To activate/deactivate the function, hold the “mode” button for 3 s. When “U1” is displayed, press Set button. Set “01” (to activate the function) or “00” (to disable the function) using the knob and confirm by pressing the “set” button. To confirm activation/deactivation, the product displays “U1”. Press Mode button to exit and finish the modification.

Wi-Fi Function

Wi-Fi Setting

1. First download and install Velis APP on your mobile phone.



Android version 4.0.3. minimum



iOS version 7.1 minimum

2. Touch the Wi-Fi button lightly and the Wi-Fi button indicator lamp will flash slowly. (Fig.11).
3. Press the Wi-Fi button again for 5 seconds, the W-Fi button indicator lamp will flash quickly (13 flashes per second), meanwhile, the display will show “AP” icon. (Fig. 12).
4. Turn on the mobile phone and enable Wi-Fi. Among the Wi-Fi list, select and connect to “Remote GW Thermo”. (Fig. 13).
5. Open “Velis Ariston NET APP”; select the user’s home router account (shown as Figure 14), and input password (shown as Figure 15). When the connection is successful, the window in Figure 16 will appear indicating that the device is connected to the wireless network. At this time, the “AP” icon will disappear and the Wi-Fi icon will appear on the display. Meanwhile, Wi-Fi indicator lamp will keep on.
6. Record the product serial number as the serial number is unique to each product.
7. If the connection fails, carefully check and repeat the above steps.

Note: The password cannot be Chinese characters. If there is any Chinese characters, please modify it.

Account Registration

Open the APP and click on SIGN UP; in the registration page, the user name is your email box. Set the password and input information such as name. Be aware that the items with “*” mark are required. Finally click on save. Open the registration reply message received in your mailbox, click on the link to activate the user account.

Account link

Then open the APP again, enter the account number and password then click to log on.

After Sign in, fill in the nickname, country, province, city information then click on next.

When entering the following interface, input 12 digit product serial number into the position shown in the figure 19. The serial number will be shown when connecting Wi-Fi in step 5. Meanwhile, the product serial number is also in the plastic bag for operation instruction. When the input is complete, click “OK” to finish the linking. Remind to read and accept the terms and condition and Privacy policy documents (mandatory).

While linking the account, the Wi-Fi function of the device must be kept enabled otherwise the connection will fail.



APP Layout

Following functions are included (Fig. 20):

- On/off (J, Fig. 20);
- Manual, night and programming mode (L, Fig. 20);
- Number of shower button. It can be selected or deleted by light touching (N, Fig. 20);
- Communication status indicator (O, Fig. 20);
- Energy saving function button (R, Fig. 20);

- Remaining time info (**S**, Fig. 20);
 - Current water temperature (**T**, Fig. 20).
- Slide right and other pages will appear.

Connection Status Description

Wi-Fi Button Indicator Lamp		
	On	The Wi-Fi module has been connected to the home network.
	Slow flash	The Wi-Fi module is connecting with the home network.
	Fast flash	The Wi-Fi module is already on.
	Off	The Wi-Fi module function is off.
Display icon		
	AP icon	The Wi-Fi module is already on and can be connected to the home network.
	Wi-Fi icon	Successful APP connection, APP operation can begin.

USEFUL INFORMATION

If the water comes out cold, have the following checked:

- the presence of voltage on the power terminal block (**M** Fig. 7, 8);
- the circuit board;
- the heating parts of the heating element;
- inspect the bypass pipe (**X** Fig. 7, 8);
- the sensor holder rods (**K** Fig. 7, 8).

If the water comes out boiling hot (steam in the taps)

Disconnect the appliance from the electricity supply and have the following checked:

- the circuit board;
- the amount of scale on the boiler and components;
- the sensor holder rods (**K** Fig. 7, 8).

If the hot water delivery is insufficient:

Have the following checked:

- the pressure of the water mains;
- the condition of the deflector on the cold water intake pipe;
- the condition of the hot water pipe;
- the electrical components.

Water trickling from the pressure safety device

During the heating phase, some water may trickle from the tap. This is normal. To prevent the water trickling, a suitable expansion vessel must be installed on the flow system. If the trickling continues even after the heating phase, have the following checked:

- device calibration;
- the pressure of the water mains.

Caution: Never obstruct the appliance outlet!

NEVER ATTEMPT TO REPAIR THE APPLIANCE YOURSELF - ALWAYS HAVE THIS DONE BY A QUALIFIED TECHNICIAN.

The indicated data and specifications are not binding; the manufacturer reserves the right to modify them at his own discretion notification or replacement.

This product is in conformity with REACH regulations.

 **This product conforms to Directive WEEE 2012/19/EU.**

The symbol of the crossed waste paper basket on the appliance and its packaging indicates that the product must be scrapped separately from other waste at the end of its service life. The user must therefore hand the equipment over to a sorted waste disposal facility for electro-technical and electronic equipment at the end of its service life. Alternatively, he may return the equipment to the retailer at the time of purchase of a new equivalent type of appliance. Electronic equipment of size less than 25 cm can be handed over to any electronics equipment retailer whose sales area is at least 400 m² for disposal free of charge and without any obligation to purchase new product.

CONSIGNES GÉNÉRALES DE SÉCURITÉ



ATTENTION!

1. Le présent livret constitue une partie intégrante et essentielle du produit. Il doit être conservé soigneusement et devra toujours accompagner l'appareil même en cas de cession à un autre propriétaire ou utilisateur et/ou de transfert sur une autre installation.
2. Lire attentivement les consignes et les recommandations contenues dans le présent livret car elles fournissent d'importantes indications concernant la sécurité de l'installation, l'utilisation et d'entretien.
3. L'installation et la première mise en service de l'appareil doivent être effectuées par un personnel qualifié du point de vue professionnel, conformément aux normes nationales d'installation en vigueur et aux éventuelles prescriptions des autorités locales et d'organismes préposés à la santé publique. En tout cas avant d'avoir accès aux bornes tous les circuits d'alimentation doivent être déconnectés.
4. L'utilisation de cet appareil **est interdite** pour des fins différentes de celles qui ont été spécifiées. Le fabricant n'est pas considéré responsable pour les dommages dérivant d'usages impropres, erronés et non raisonnables, ou par le non respect des consignes indiquées sur ce livret.
5. Une installation erronée peut provoquer des dommages aux personnes, animaux et choses pour lesquels le fabricant n'est pas responsable.
6. Les éléments d'emballage (agrafes, sachets en plastique, polystyrène expansé etc.) ne doivent pas être laissés à la portée des enfants car ils sont une source de danger.
7. L'appareil peut être utilisé par des enfants âgés d'au moins 8 ans et par des personnes avec des capacités physiques, sensorielles ou mentales réduites ou sans l'expérience ou la connaissance nécessaire, pourvu qu'ils soient sous surveillance ou après que ces derniers aient reçu les consignes concernant l'usage sûr de l'appareil et la compréhension des risques s'y rapportant. Les enfants ne doivent pas jouer avec l'appareil. Le nettoyage et la maintenance destinée à être effectués par l'utilisateur ne doivent pas être accomplis par les enfants sans surveillance.
8. Il **est interdit** de toucher l'appareil si l'on est pieds nus ou avec des parties du corps mouillées.
9. Les éventuelles réparations, opérations de maintenance, connexions hydrauliques et électriques doivent être effectuées uniquement par un personnel qualifié en utilisant exclusivement des pièces de re-















change originales. Le non respect de ce qui est indiqué plus haut peut compromettre la sécurité et fait **déchoir** la responsabilité du fabricant.

10. La température de l'eau chaude est réglée par un thermostat de fonctionnement qui sert également de dispositif de sécurité pouvant être réenclenché pour éviter des dangereuses hausses de température.
11. La connexion électrique doit être réalisée comme indiqué au paragraphe qui s'y rapporte.
12. Si l'appareil est muni du câble d'alimentation, en cas de remplacement de ce dernier, s'adresser à un centre d'assistance autorisé ou à un personnel qualifié.
13. Pour les pays ayant adopté la norme EN 1487 comme la France, il est obligatoire de visser, sur le tuyau d'entrée d'eau de l'appareil, un groupe de sécurité conforme à cette norme, dont la pression maximale doit être de 0,7MPa et qui doit contenir au moins un robinet d'arrêt, un clapet anti-retour, une soupape de sécurité, un dispositif d'arrêt de la charge hydraulique.
14. Un égouttement du dispositif contre les surpressions ou du groupe de sécurité EN 1487 est **normal** durant la phase de chauffage. Pour cela raccorder le déchargement, laissé quoi qu'il en soit ouvert, avec un tuyau de drainage installé en pente continue vers le bas et dans un lieu sans glace. Il est bon de brancher au même tuyau le drainage de la vapeur d'eau à l'aide du raccord prévu à cet effet.
15. Il est indispensable de vider l'appareil s'il doit rester inutilisé dans un local sujet au gel. Procéder au vidage de la manière décrite dans le chapitre prévu à cet effet.
16. L'eau chaude distribuée avec une température dépassant 50°C aux points de puisage peut provoquer immédiatement de graves brûlures. Les enfants, les personnes handicapées et âgées sont plus exposées à ce risque. Il est donc obligatoire d'installer une vanne de mélange thermostatique que l'on doit visser au tuyau de sortie de l'eau de l'appareil.
17. Aucun objet inflammable ne doit se trouver en contact ou près de l'appareil.

Légende des symboles:

Symbole	Signification
	Le non respect de l'avertissement entraîne des risques de lésions, et des risques mortels dans certaines circonstances pour les personnes
	Le non respect de l'avertissement entraîne des risques de dommages, très graves dans certaines circonstances pour les animaux, plantes ou objets .
	Obligation de respecter les normes de sécurité générales et spécifiques du produit.

NORMES GÉNÉRALES DE SÉCURITÉ

Réf.	Recommandation	Risque	Symb.
1	Ne pas effectuer d'opérations qui impliquent d'ouvrir l'appareil et de le retirer de son installation.	Électrocution à cause de composants sous tension. Lésions personnelles de brûlures à cause de la présence de composants surchauffés ou de blessures à cause de la présence d'arêtes et de protubérances coupantes.	
2	Ne pas démarrer ou éteindre l'appareil en d'alimentation électrique introduisant ou en débranchant la fiche du câble.	Électrocution à cause de dommages au câble ou à la fiche ou à la prise.	
3	Ne pas endommager le câble d'alimentation électrique.	Électrocution à cause de la présence de fils découverts sous tension.	
4	Ne pas laisser d'objets sur l'appareil.	Lésions personnelles à cause de la chute de l'objet suite à des vibrations.	
		Dommages à l'appareil ou aux objets se trouvant en dessous, à cause de la chute de l'objet suite à des vibrations.	
5	Ne pas monter sur l'appareil.	Lésions personnelles à cause de la chute de l'appareil.	
		Dommages à l'appareil ou aux objets se trouvant en dessous, à cause de la chute de l'appareil suite au détachement de sa fixation.	
6	Ne pas effectuer le nettoyage de l'appareil avant de l'avoir éteint, débranché de la fiche ou d'avoir désactivé l'interrupteur dédié.	Électrocution à cause de composants sous tension.	
7	Installer l'appareil sur un mur solide, non soumis à des vibrations.	Chute de l'objet à cause de la défaillance du mur, ou bruit pendant son fonctionnement.	
8	Effectuer les raccordements électriques avec des câbles de dimension adéquate.	Incendie par surchauffe de câbles sous-dimensionnés.	
9	Après une intervention de maintenance ou de dépannage, s'assurer que tous les dispositifs de sécurité soient fonctionnels avant de remettre l'appareil en service.	Dommages sur l'appareil par absence de dispositif de sécurité.	
10	Vider toute partie pouvant contenir de l'eau chaude.	Lésion par brûlure	
11	Effectuer le détartrage en respectant les prescriptions de la fiche technique des produits utilisés, en aérant l'environnement, en portant les équipements de protection individuelle adéquats, en évitant les mélanges de produits, en protégeant l'appareil et les objets proches.	Lésions par contact avec les yeux ou la peau, ou inhalation d'agents chimiques nocifs.	
		Dommages sur l'appareil ou sur les objets proches par corrosion de substances acides.	
12	Ne pas utiliser d'insecticides, de solvants ou de détergents agressifs pour nettoyer l'appareil	Dommages aux éléments peints ou en plastique	

FONCTION ANTI-BACTERIES

La Legionella est un type de bactérie en forme de bâtonnet que l'on trouve naturellement dans toutes les eaux de source. La « maladie des légionnaires » consiste en un type particulier de pneumonie provoquée par l'inhalation de vapeur d'eau contenant la bactérie. Il est dès lors nécessaire d'éviter les longues périodes de stagnation de l'eau contenue dans le chauffe-eau. Mieux vaut l'utiliser ou la vider au moins une fois par semaine.

La norme européenne CEN/TR 16355 fournit des indications quant aux bonnes pratiques à adopter pour empêcher la prolifération de la Legionella dans les eaux potables. De plus, s'il existe des normes locales qui imposent des restrictions complémentaires en ce qui concerne la Legionella, ces dernières devront être respectées.

Ce chauffe-eau électronique utilise un système de désinfection automatique de l'eau, qui est actif par défaut. Le système entre en fonction à chaque fois que le chauffe-eau est allumé, et dans tous les cas, tous les 30 jours, puisque l'eau atteint 60 °C.

Attention : lorsque l'appareil effectue le cycle de désinfection thermique, la température de l'eau peut provoquer des brûlures. Faire attention à la température de l'eau avant un bain ou une douche.

CARACTÉRISTIQUES TECHNIQUES

Pour les caractéristiques techniques, se référer aux données de la plaque (étiquette placée à proximité des tuyaux d'entrée et de sortie de l'eau).

Tableau 3 - Informations du produit		
Gamme	65	80
Poids (kg)	27	32
Installation	Verticale	Verticale
Modèle	Se reporter à la plaque des caractéristiques	
Q _{elec} (kWh)	7,443	7,099
Q _{elec, week, smart} (kWh)	26,456	26,560
Q _{elec, week} (kWh)	34,333	31,860
Profil de charge	M	M
L _{wa}	15 dB	
η _{wh}	40,0%	39,6%
V40 (l)	110	115
Volume de stockage (l)	65	80
IP class	IPX4	IPX4

Les caractéristiques énergétiques du tableau et les données complémentaires présentes dans la fiche du produit (Annexe A faisant partie intégrante de ce livret) sont définies sur la base des Directives EU 812/2013 et 814/2013. Les produits sans étiquette et sans la fiche relative d'ensembles de chauffe-eaux et dispositifs solaires, prévues par le règlement 812/2013, ne sont pas destinés à la réalisation de ces ensembles.

L'appareil est doté d'une fonction smart qui permet d'adapter la consommation aux profils d'utilisation de l'utilisateur.

S'il est utilisé correctement, l'appareil a une consommation quotidienne égale à «Qelec» (Qelec, week, Smart/Qelec, week) inférieure à celle d'un produit équivalent sans la fonction smart!

Cet appareil est conforme aux normes internationales de sécurité électrique CEI 60335-1 ; CEI 60335-2-21. Le marquage CE présent sur l'appareil atteste sa conformité aux Directives Communautaires suivantes, dont il répond aux exigences essentielles :

- Directive Basse Tension BT : EN 60335-1, EN 60335-2-21, EN 60529, EN 62233, EN 50106.
- Compatibilité Électromagnétique CEM : EN 55014-1, EN 55014-2, EN 61000-3-2, EN 61000-3-3.
- RED Radio Equipment Directive: ETSI 301489-1, ETSI 301489-17
- Limitation des Substances Dangereuses ROHS : EN 50581.
- Produits liés à l'Énergie ErP : EN 50440.
- La Déclaration de conformité CE est disponible sur Internet en suivant le lien ci-dessous <http://www.aristonthermo.com/en/download-area>

INSTALLATION DE L'APPAREIL (pour l'installateur)



ATTENTION! Suivre scrupuleusement les mises en garde générales et les consignes de sécurité énumérées au début du texte, en respectant obligatoirement les indications fournies.

L'installation et la mise en fonction du chauffe-eau doivent être effectuées par un personnel autorisé, conformément aux normes en vigueur et aux prescriptions éventuelles des autorités locales et des organismes préposés à la santé publique.

L'appareil permet de réchauffer l'eau à une température inférieure à sa température d'ébullition.

Il doit être raccordé à un réseau d'adduction d'eau sanitaire correspondant proportionnellement à ses performances et à sa capacité.

Avant de raccorder l'appareil, il est nécessaire de:

- S'assurer que les caractéristiques (voir la plaque signalétique) répondent aux besoins du client.
- Vérifier la conformité de l'installation à l'indice de protection IP (protection contre la pénétration de fluides) de l'appareil selon les normes en vigueur.
- Lire les indications figurant sur l'étiquette de l'emballage et sur la plaque signalétique.

Installation de l'appareil

Cet appareil est conçu uniquement pour installation à l'intérieur de locaux conformément aux réglementations en vigueur et exige le respect des instructions suivantes suite à la présence de :

- **Humidité:** ne pas installer l'appareil dans des locaux fermés (non ventilés) et humides.
- **Gel:** ne pas installer l'appareil dans des lieux où un abaissement de la température à un niveau critique avec risque de formation de glace est probable.
- **Rayons du soleil:** ne pas exposer l'appareil aux rayons directs du soleil, même s'il y a des baies vitrées.
- **Poussière/vapeurs/gaz:** ne pas installer l'appareil en présence d'atmosphère particulièrement agressive contenant des vapeurs acides, des poussières ou saturée de gaz.
- **Décharges électriques:** ne pas installer l'appareil directement relié à des lignes électriques non protégées contre les sautes de tension.

La fixation s'effectue sur un mur parfaitement vertical et plat au moyen de tiges filetées M10 avec des rondelles de diamètre extérieur 24 à 30mm et boulons solidement serrés. **Les fixations doivent supporter 3 fois le poids du chauffe-eau rempli d'eau :**

- MUR PLEIN d'au moins 20cm : fixation par scellement.
- MUR CREUX d'au moins 20cm ou mur plein de 12 à 20cm : utiliser des tiges filetées M10 traversant le mur, reliées 2 à 2 par des contreplaques métalliques.

Les normes locales peuvent prévoir des restrictions en ce qui concerne l'installation de l'appareil dans la salle de bain, respecter donc les distances minimales prévues par les normes en vigueur.

Pour faciliter les interventions d'entretien, prévoir un espace libre à l'intérieur de la calotte, d'au moins 50 cm, pour accéder aux éléments électriques.

Installation multi-positions

Le produit peut être installé aussi bien en configuration verticale qu'en configuration horizontale (Fig. 2). Dans l'installation horizontale, pivoter l'appareil uniquement dans le sens horaire de façon à ce que les tubes d'eau se trouvent à gauche (tube d'eau froide en bas).

Branchement hydraulique

Brancher l'entrée et la sortie du chauffe-eau avec des tuyaux et des raccords résistants, outre à la pression d'exercice, à la température de l'eau chaude, qui peut normalement atteindre ou même dépasser 90 °C. Il est donc déconseillé d'utiliser des matériaux qui ne résistent pas à ces températures.

Visser sur le tuyau d'entrée de l'eau dans l'appareil, reconnaissable par le collier bleu, un raccord en T. Sur ce raccord, visser d'un côté un robinet pour la vidange du chauffe-eau (B fig. 2), qui ne puisse être manœuvré qu'à l'aide d'un outil, et de l'autre le dispositif contre les surpressions (A fig. 2).

Raccordement en matériaux de synthèse type PER interdit : risque d'inondation. Pour raccorder le chauffe-eau sur une installation canalisation en cuivre d'une longueur minimale de 50 cm (DTU60-1) Le raccordement d'un chauffe-eau à une canalisation en cuivre doit obligatoirement être effectuée par l'intermédiaire d'un raccord diélectrique. Si vous disposez d'un seul raccord diélectrique, le monter impérativement sur la sortie d'eau chaude.

ATTENTION ! Pour les pays ayant adopté la norme européenne EN 1487 comme la France, il est obligatoire d'installer un groupe de sécurité en amont du chauffe-eau. Le dispositif conforme doit avoir une pression maximum de 0,7 MPa (7 bar) et comprendre au moins : un robinet d'arrêt, un clapet anti-retour, un dispositif de contrôle ou un dispositif de commande de du clapet de retenue, un clapet de sécurité, un dispositif de sectionnement pour le chargement hydraulique.

Certains pays pourraient exiger d'utiliser des dispositifs hydrauliques alternatifs, conformes aux dispositions légales locales ; il revient à l'installateur qualifié, préposé à l'installation du produit, d'évaluer la conformité du dispositif de sécurité à utiliser. Il est interdit d'interposer un dispositif d'arrêt quelconque (vannes, robinets, etc.) entre le dispositif de sécurité et le chauffe-eau.

La sortie d'évacuation du dispositif doit être reliée à une tuyauterie d'évacuation ayant un diamètre au moins égal à celle de raccordement de l'appareil, à travers un entonnoir qui réalise une distance d'air de 20 mm minimum et offre la possibilité d'un contrôle visuel, pour éviter qu'en cas d'intervention de ce dispositif, il en ressorte des dommages aux personnes, aux animaux et aux biens ; le fabricant n'en sera pas responsable. Raccorder avec un tuyau flexible le tuyau de l'eau froide de réseau et l'entrée du dispositif contre les surpressions, en utilisant si nécessaire un robinet d'arrêt (D fig. 2). Prévoir en outre un tuyau d'évacuation de l'eau, appliqué sur la sortie, en cas d'ouverture du robinet de vidange (C fig. 2).

En vissant le dispositif contre les surpressions, ne pas le forcer en fin de course et ne pas l'altérer. Un égouttement du dispositif contre les surpressions est normal en phase de chauffage ; pour cette raison, il est nécessaire de raccorder l'évacuation, qui doit de toute manière rester toujours ouverte à l'air libre, à un tuyau de vidange, installé en pente continue vers le bas, et dans un endroit non soumis au gel. S'il existe une pression de réseau proche des valeurs d'étalonnage de la vanne, un réducteur de pression doit être installé le plus loin possible de l'appareil. Si l'on décide d'installer des mitigeurs (robinets ou douches), purger les tuyauteries des impuretés éventuelles qui pourraient les abîmer.

L'appareil ne doit pas fonctionner avec une eau d'une dureté inférieure à 12 °F ; en revanche, avec une eau particulièrement dure (plus de 25 °F), il est conseillé d'utiliser un adoucisseur, étalonné et contrôlé comme il se doit ; dans ce cas, la dureté résiduelle ne doit pas baisser en dessous de 15 °F.

Avant d'utiliser l'appareil, il convient de remplir d'eau le réservoir de l'appareil et d'effectuer une vidange complète, afin d'éliminer toute impureté résiduelle.

Branchement électrique

Avant d'effectuer toute intervention sur l'appareil, déconnectez-le du réseau électrique à l'aide de l'interrupteur extérieur.

Avant d'installer l'appareil, un contrôle soigné de l'installation électrique est conseillé, vérifiant la conformité aux normes en vigueur, car le fabricant de l'appareil n'est pas responsable des dommages éventuels provoqués par l'absence de mise à la terre de l'installation ou par des anomalies de l'alimentation électrique.

Vérifiez si l'installation est bien dimensionnée pour la puissance maximale absorbée par le chauffe-eau (consultez les données de la plaquette signalétique) et si les câbles ont une section adéquate pour les connexions électriques et conforme aux normes en vigueur.

Interdiction d'utiliser des prises multiples, des rallonges ou des adaptateurs.

Interdiction d'utiliser les tuyaux de l'installation d'eau, de chauffage et du gaz pour raccorder l'appareil à la terre. S'il vous faut remplacer le câble d'alimentation qui équipe l'appareil, utilisez un câble ayant les mêmes caractéristiques (type H05VV-F 3x1,5 mm², diamètre 8,5 mm). Le câble d'alimentation (type H05 V V-F 3x1,5 mm² diamètre 8,5 mm) doit être placé dans le logement prévu à cet effet localisé dans la partie supérieure de l'appareil jusqu'à ce qu'il atteigne le bornier (M fig. 7, 8) puis bloquer chaque câble en serrant les vis appropriées. Bloquer le câble d'alimentation avec les bloc-câble fournis.

Pour débrancher l'appareil du secteur, utiliser un interrupteur bipolaire conforme aux normes CEI-EN en vigueur (ouverture contacts au moins 3 mm, mieux si pourvu de fusibles).

La mise à terre de l'appareil est obligatoire et le câble de terre (qui doit être de couleur jaune-verte et de longueur supérieure aux phases) doit être fixé à la borne à l'endroit marqué par le symbole  (G Fig. 7, 8).

Avant la mise en fonction, contrôler que la tension du réseau soit conforme à la valeur sur la plaque de l'appareil. Si l'appareil n'est pas équipé de câble d'alimentation, choisir un mode d'installation parmi les suivants :

- connexion au réseau fixe avec tuyau rigide (si l'appareil n'est pas pourvu de serre-câble), utiliser un câble avec section minimum 3x1,5 mm² ;
- par câble flexible (type H05VV-F 3x1,5 mm², diamètre 8,5 mm), si l'appareil est équipé d'un pince-câble.

Mise en marche et essai

Avant de mettre l'appareil sous tension, le remplir avec de l'eau du réseau.

Ce remplissage s'effectue en ouvrant le robinet central de l'installation domestique et celui de l'eau chaude, jusqu'à ce que tout l'air soit sorti du chauffe-eau. Vérifier visuellement l'existence d'éventuelles pertes d'eau même des brides, du tube de bypass, serrer éventuellement avec modération les boulons (C fig. 5) et/ou les embouts (W fig. 7, 8).

Le mettre sous tension en agissant sur l'interrupteur.

Dans le cas d'une installation horizontale, il faut configurer le bon affichage du display en pressant la touche « mode » et la touche « eco » simultanément pendant 5 secondes.

NORMES D'ENTRETIEN (pour le personnel agréé)



ATTENTION! Suivre scrupuleusement les mises en garde générales et les consignes de sécurité énumérées au début du texte, en respectant obligatoirement les indications fournies.

Toutes les interventions et les opérations d'entretien doivent être effectuées par un personnel autorisé (possédant les caractéristiques requises par les normes en vigueur en la matière).

Quoi qu'il en soit, avant de demander l'intervention de l'Assistance technique pour une panne, vérifier que le dysfonctionnement ne dépende pas d'autres causes, par exemple l'absence momentanée d'eau ou d'électricité.

Vidange de l'appareil

Il est indispensable de vidanger l'appareil s'il doit rester inutilisé pendant une longue période ou dans un local soumis au gel.

Si nécessaire, procédez à la vidange de l'appareil comme suit :

- débranchez l'alimentation électrique de l'appareil;
- fermez le robinet d'arrêt, s'il y en a un d'installé (D fig. 2), ou bien le robinet central de l'installation domestique;
- ouvrez le robinet de l'eau chaude (lavabo ou baignoire);
- ouvrez le robinet B (fig. 2).

Remplacement de pièces

Retirer le capot pour accéder aux parties électriques (Fig. 7, 8).

Pour intervenir sur la carte de puissance (Réf. Z) débrancher les câbles (Réf. C, Y et P) et dévisser les vis. Pour intervenir sur le panneau de commandes il faut auparavant retirer la carte de puissance (Réf. Z). La carte Display est fixée sur le produit à l'aide de deux languettes de fixation (A fig. 4a) accessible depuis l'intérieur de la calotte inférieure.

Pour décrocher les languettes du panneau de commande, utiliser un tournevis plat pour faire levier sur celles-ci (A fig. 4b) et les détacher des goujons, en les poussant vers l'extérieur (2 fig. 4b) pour les libérer de leur logement. Répéter l'opération pour les deux languettes de fixation. Accorder une attention particulière à ne pas endommager les languettes en plastique car leur rupture nuirait au bon assemblage du panneau dans son logement, occasionnant de possibles défauts esthétiques. Une fois retiré le panneau de commandes il est possible de retirer les connecteurs des barres porte-capturs et de la carte de puissance. Pour intervenir sur les barres porte-capturs (réf. K) il faut déconnecter les câbles (réf. F) du panneau de commandes et les retirer de leur logement en faisant attention à ne pas trop les plier.

Lors de la phase de remontage bien veiller à ce que tous les composants soient dans leur position d'origine.

Pour pouvoir intervenir sur les résistances et sur les anodes, il faut auparavant vider l'appareil (en se référant au paragraphe concerné). Dévisser les boulons (C fig. 5) et retirer les brides (F fig. 5). Aux brides sont associées les résistances et les anodes. Lors de la phase de remontage il faut faire attention à ce que la position de barres porte-capturs et des résistances soient celles d'origine (fig. 7, 8 et 5). Contrôler que le plat bride portant l'inscription colorée H.E.1 ou H.E.2 soit monté dans la position appropriée signalée par cette inscription.

Après tout retrait il est recommandé de remplacer le joint de bride (Z fig. 6).

ATTENTION ! L'inversion des résistances implique le dysfonctionnement de l'appareil. Intervenir sur une résistance à la fois et démonter la seconde uniquement après avoir remonté la première.

Utiliser uniquement des pièces de rechange d'origine.

Entretien périodique

Pour obtenir un bon rendement de l'appareil il faut procéder au détartrage des résistances (R fig. 6) tous les 2 ans environs (en présence d'eaux à niveau de dureté élevé la fréquence doit être augmentée).

Si l'on ne souhaite pas utiliser des liquides prévus à cet effet, on peut accomplir cette opération en cassant la croûte de calcaire, en veillant à ne pas endommager la cuirasse de la résistance.

Les anodes de magnésium (N fig. 6) doivent être remplacées tous les deux ans (à l'exception des produits avec une cuve en acier inoxydable), mais en présence d'un adoucisseur, d'eau dure ou riche en chlorures il faut contrôler l'état de l'anode chaque année. Pour les remplacer il faut démonter les résistances et les dévisser de l'étrier de support.

Le tuyau de bypass (X fig. 7, 8) doit être contrôlé uniquement en cas de panne occasionnée par son obstruction. Pour le contrôler, dévisser les deux embouts (W fig. 7, 8).

Après une intervention d'entretien ordinaire ou extraordinaire, il convient de remplir d'eau le réservoir de l'appareil et d'effectuer ensuite une vidange complète, afin d'éliminer toute impureté résiduelle.

Dispositif de protection contre les surpressions

Vérifier régulièrement que le dispositif contre les surpressions ne soit pas bloqué ou abîmé, et éventuellement le remplacer ou éliminer les dépôts de calcaire.

Si le dispositif contre les surpressions est équipé de levier ou de bouton, agir sur ce dernier pour :

- vidanger l'appareil, si nécessaire
- vérifier périodiquement son bon fonctionnement.

NORMES D'UTILISATION POUR L'USAGER



ATTENTION! Suivre scrupuleusement les mises en garde générales et les consignes de sécurité énumérées au début du texte, en respectant obligatoirement les indications fournies.

Recommandations pour l'utilisateur

- Éviter de placer tout objet ou appareil sous le chauffe-eau, pouvant s'abîmer à cause d'une fuite d'eau éventuelle.
- En cas d'inutilisation prolongée de l'eau, il est nécessaire de :
 - > couper l'alimentation électrique de l'appareil, en mettant l'interrupteur externe sur la position " OFF " ;
 - > fermer les robinets du circuit hydraulique.
- L'eau chaude ayant une température supérieure à 50 °C sur les robinets d'utilisation peut provoquer immédiatement de graves blessures, voir la mort suite aux brûlures. Les enfants et les personnes handicapées ou âgées sont plus exposés au risque de brûlures.

Il est interdit à l'utilisateur d'exécuter les interventions d'entretien ordinaire et extraordinaire de l'appareil.

Pour les nettoyage des éléments externes il faut utiliser un chiffon humide imprégné d'eau savonneuse.

Réglage de la température et activation des fonctions

L'appareil est réglé sur « Manuel » par défaut, avec un nombre de deux douches et la fonction « ECO EVO », active. En cas de panne de courant ou si l'appareil est éteint par le bouton ON/OFF (réf. **A**, Fig. 9), le dernier nombre de douches paramétré est sauvegardé.

Durant la phase de chauffage il est possible de constater un bruit provoqué par le chauffage de l'eau.

Presser la touche ON/OFF (Réf. **A**, Fig 9) pour allumer l'appareil. Durant la phase de chauffage, les deux lignes sur les deux côtés de l'affichage (Réf. **C**, Fig 9) sont allumées.

À la première installation, l'affichage doit être orienté selon l'installation du produit. S'il est vertical aucune action n'est requise ; s'il est horizontal l'affichage doit être orienté en appuyant simultanément sur les touches « MODE » + « ECO » pendant 5 secondes.

Programmation- modification de l'heure locale.

Pour modifier l'heure locale, en cas de premier allumage, le produit nécessite systématiquement la programmation de l'heure exacte ; en cas d'allumages suivants il faut tenir pressée la touche « set » pendant 3 secondes. Modifier l'heure actuelle en tournant la manivelle puis confirmer en pressant la touche « set ». Répéter l'opération pour la programmation des minutes.

Mode de programmation (Manuel, Programme 1, Nuit).

À chaque pression sur la touche « Mode » on sélectionne un autre mode de fonctionnement (indiqué par le clignotement de l'icône correspondante). La sélection des fonctions est cyclique et suit cet ordre : Programme 1, Manuel, Nuit. Le programme « P1 » est réglé par défaut sur la tranche horaire 07:00 et deux douches.

Mode « Manuel » (symbole «  » allumé).

Permet à l'utilisateur de choisir le nombre de douches par simple rotation du bouton jusqu'à ce que la valeur désirée s'affiche (réf. **E**) ; le nombre de douches disponibles apparaît à l'écran signalé par les icônes correspondantes . En cliquant sur la touche set, la configuration est mémorisée. La température de l'eau peut être visualisée à l'écran, il n'est en revanche pas possible de la modifier il est possible de visualiser le temps d'attente dont le produit aura besoin pour attendre l'objectif programmé. (Réf. **E**).

Le « **Programme 1** » (symbole «  » actif) permet de déterminer la tranche horaire à laquelle vous souhaitez avoir de l'eau chaude. Presser la touche « mode » jusqu'à ce que les inscriptions relatives au programme souhaité commencent à clignoter. À ce moment programmer l'heure auquel on souhaite avoir de l'eau chaude en tournant la manivelle (sélection de l'heure par intervalles de 30 minutes). En cliquant sur la touche « set » la configuration de l'heure est mémorisée.

Pour choisir le nombre de douches souhaitées, tournez le bouton puis appuyez sur « set » pour valider. Durant les périodes pendant lesquelles l'utilisation d'eau chaude n'est pas expressément prévue, le réchauffement de l'eau est désactivé. Quand la fonction de programmation est lancée, le bouton est désactivé. Si l'on veut modifier les paramètres, il faut presser la touche « set ».

Si la fonction de programmation (« P1 ») est utilisée de façon combinée avec la fonction « ECO » (voir le paragraphe « fonction ECO EVO »), la température est automatiquement programmée par l'appareil et il est seulement

possible de configurer la plage horaire souhaitée pour la disponibilité d'eau chaude.

NB : pour toute configuration, si l'utilisateur n'effectue aucune action pendant 5 secondes, le système mémorise la dernière configuration.

Mode nuit

Si l'utilisateur choisit le mode nuit, il doit entrer le nombre de personnes qui veulent se doucher. Il suffit de tourner le bouton « SET » jusqu'à faire apparaître le nombre désiré à l'écran. Appuyez sur « SET » pour confirmer ou patientez 3 secondes pour que le système valide automatiquement le nombre de douches souhaité. La période de chauffe du mode nuit est de 23:00-7:00.

Mode Wi-Fi

La commande à distance et la programmation intelligentes du mode de chauffe peuvent se faire grâce à l'application « Velis Ariston Net ». L'application est gratuite et disponible sur Google Play et App Store. Veuillez consulter le paragraphe sur la « fonction Wi-Fi ».

Fonction de sauvegarde en cas d'extinction

Lors de la mise en marche de l'appareil suite à une extinction, l'écran affiche les derniers paramètres de fonctionnement afin de permettre à l'utilisateur de poursuivre la configuration. Si aucune autre action n'est requise, le système valide la configuration courante avant de fermer l'affichage des paramètres.

Fonction ECO EVO

La fonction « ECO EVO » est un programme logiciel qui « apprend » automatiquement les niveaux de consommation de l'utilisateur, réduisant au minimum la diffusion de chaleur et optimisant l'économie d'énergie. Le fonctionnement du logiciel « ECO EVO » consiste en une période de mémorisation initiale qui dure une semaine, pendant laquelle le produit commence à fonctionner. À la fin de cette semaine d'« apprentissage », le logiciel règle le chauffage de l'eau selon les réels besoins de l'utilisateur en identifiant automatiquement depuis l'appareil. Le produit garantit une réserve minimum d'eau chaude même durant les périodes où il n'y a pas de prélèvement d'eau. Le procédé d'apprentissage du besoin en eau chaude continue même après la première semaine. Le procédé atteint sa plus grande efficacité après 4 semaines d'apprentissage.

Pour activer la fonction presser la touche correspondante qui s'allumera. Dans ce mode, la sélection manuelle du nombre de douches est possible mais sa modification inactive la fonction « ECO EVO ».



Pour la réactiver, presser à nouveau la touche « ECO ».

Chaque fois que la fonction « ECO EVO » ou le produit lui-même est éteint et puis rallumé, la fonction continuera d'apprendre les niveaux de consommation. Afin de garantir le bon fonctionnement du programme, on recommande de ne pas débrancher l'appareil du réseau électrique. Une mémoire interne assure la conservation de informations pendant un maximum de 4 heures sans électricité, puis toutes les informations acquises sont effacées et le procédé d'apprentissage reprend depuis le début.

Chaque fois que la manivelle est tournée pour programmer le nombre de douches, la fonction « ECO EVO » est automatiquement inactivée et l'inscription correspondante s'éteint. Le produit continue tout de même à fonctionner dans le mode programmé choisi, avec fonction ECO non active.

Pour annuler volontairement les informations acquises, tenir appuyée la touche « ECO » pendant plus de 5 secondes. Quand le procédé de reset est complété, l'inscription « ECO » clignote rapidement pour confirmer l'effacement des informations.

Visualisation « Shower Ready »

Le produit est pourvu d'une fonction intelligente pour minimiser les temps de chauffage de l'eau. Quelle que soit le nombre de douches configuré par l'utilisateur, l'icône « shower ready »  s'allumera dès qu'il y aura suffisamment d'eau chaude pour une douche (40 litres d'eau chaude mélangée à 40°C). Une fois atteinte la quantité d'eau chaude suffisante pour une seconde douche, une seconde icône s'allumera « shower ready »  et ainsi de suite (le nombre de douches maximales dépend de la capacité du modèle acquis).

Reset/Diagnostic

Au moment où l'on constate des problèmes de fonctionnement, l'appareil entrera en « état de défaut » et le code d'erreur correspondant clignote sur l'affichage (par exemple E01). Les codes d'erreur sont les suivants :

E01 - panne interne de la carte

E04 - dysfonctionnement anode à courant imposé (protection contre la corrosion non garantie)

E09 - nombre excessif de reset en quinze minutes

E10 - sondes de températures défectueuses (ouvert ou en court-circuit)

E11 - surchauffe de l'eau relevée par un détecteur seul

E12 - surchauffe générale (panne de la carte de circuit imprimé)

E14 - absence de chauffage de l'eau avec résistance alimentée

E15 - surchauffe occasionnée par l'absence d'eau

E20 - sondes de température défectueuses (ouvertes ou en court-circuit)

E21 - surchauffe de l'eau relevée par détecteur seul

E22 - surchauffe générale (panne de la carte de circuit imprimé)

E24 - absence chauffage de l'eau avec résistance alimentée

E25 - surchauffe causée par l'absence d'eau

E61 - dysfonctionnement interne de la carte de circuit imprimé (communication NFC)

E62 - dysfonctionnement interne de la carte de circuit imprimé (informations NFC endommagées)

Reset erreurs : pour faire le reset de l'appareil, éteindre le produit et le rallumer avec la touche ON/OFF (Réf. A).

Si la cause de dysfonctionnement disparaît immédiatement après le reset l'appareil reprendra le fonctionnement normal. Dans le cas contraire, le code d'erreur continue à apparaître sur l'affichage : contacter le Centre d'Assistance Technique.

Fonctions supplémentaires

Temps restant

Pour les modèles pourvus d'interface utilisateur représentée dans en figure 9. Au centre de l'affichage est indiqué le temps restant pour atteindre le nombre de douches programmé par l'utilisateur. La valeur est indicative et est une estimation du paramètre « temps restant ». La valeur se met automatiquement durant la phase de chauffage.

Fonction antigel

La fonction antigel est une protection automatique de l'appareil pour éviter les dommages causés par des températures très basses inférieures à 5°C, dans le cas où le produit est éteint pendant la saison froide. On recommande de laisser le produit branché au réseau électrique, même en cas de longues périodes d'inactivité.

Une fois activée, elle peut être visualisée sur l'affichage avec le texte « AF ».

Pour tous les modèles, une fois que la température augmente à un niveau plus sûr de façon à éviter les nuisances de glace et gel, le chauffage de l'eau s'éteint à nouveau.

Fonction « Cycle de désinfection thermique » (anti-bactéries)

La fonction anti-bactéries est active par défaut. Elle consiste en un cycle de chauffage/maintien de l'eau à 60°C pendant 1 h, ce qui permet d'éliminer les bactéries (désinfection thermique).

Le cycle démarre à l'allumage du chauffe-eau et après chaque nouvelle mise en route suite à une panne de courant. Si l'appareil fonctionne en permanence à une température inférieure à 55°C, le cycle est répété après 30 jours. Lorsque l'appareil est éteint, la fonction anti-bactéries est désactivée. En cas d'extinction de l'appareil pendant le cycle anti-bactéries, le produit s'éteint et la fonction est désactivée. Au terme de chaque cycle, la température revient à la température d'utilisation préalablement définie par l'utilisateur.

Pour activer/désactiver la fonction, appuyez sur le bouton « mode » pendant 3 s. Quand « U1 » s'affiche, appuyez sur le bouton Set. Réglez sur « 01 » (pour activer la fonction) ou « 00 » (pour désactiver la fonction) à l'aide du bouton et validez en appuyant sur « set ». Pour confirmer l'activation/désactivation, l'appareil affiche « U1 ». Appuyez sur le bouton Mode pour valider la modification et quitter.

Fonction « PROTECH »

La fonction « PROTECH » actionne un système électronique de protection du produit contre la corrosion, engendrée par le contact eau-métal, qui permet d'assurer une longévité optimale au réservoir de l'appareil, même en cas d'eaux chimiquement agressives. Le principe de fonctionnement est le suivant : le circuit électronique engendre une différence de potentiel entre le réservoir et l'électrode en titane, afin d'assurer une protection optimale du réservoir, en empêchant sa corrosion par effet galvanique. Pour le bon fonctionnement du système, il faut assurer le branchement permanent du produit au réseau d'alimentation électrique. Si l'appareil n'est pas utilisé, éteindre le produit par la touche « On/Off », sans le débrancher du réseau d'alimentation électrique. Pour couper l'alimentation électrique pendant de longues périodes, il faut enlever l'eau contenue dans l'appareil (voir paragraphe « Entretien »), afin d'assurer une durabilité supérieure du réservoir/de la résistance.

Le fonctionnement du dispositif de protection est signalé par l'allumage continu de l'icône correspondante  indiquant la présence d'une tension suffisante aux bornes du circuit. En cas de dysfonctionnement, l'écran affichera le message « E04 ». Contacter le centre d'assistance technique.

Fonction Wi-Fi

Configuration Wi-Fi

1. Vous devez d'abord télécharger et installer Velis APP sur votre smartphone.



Android version 4.0.3. minimum



iOS version 7.1 minimum

2. Touchez légèrement le bouton Wi-Fi pour que le témoin lumineux se mette à clignoter lentement. (Fig.11).
3. Appuyez à nouveau sur le bouton Wi-Fi pendant 5 secondes, le témoin lumineux clignotera alors rapidement (13 alternances par seconde), et l'icône « AP » apparaîtra à l'écran. (Fig. 12).
4. Allumez votre smartphone et activez le Wi-Fi. Dans la liste Wi-Fi, sélectionnez la connexion au « Remote GW Thermo ». (Fig. 13).
5. Ouvrez l'application "Velis Ariston Net", sélectionnez votre modem (comme sur la figure 14), et saisissez le mot de passe (comme sur la figure 15). Quand la connexion est établie, la fenêtre montrée à la figure 16 apparaît, ce qui signifie que l'appareil est connecté au réseau sans fil. L'icône « AP » devrait alors disparaître et laisser place à l'icône Wi-Fi. Le témoin lumineux Wi-Fi cesse de clignoter.
6. Enregistrez le numéro de série de l'appareil car il permet son identification.
7. En cas d'échec de la connexion, répétez consciencieusement les étapes ci-dessus.

Remarque : Le mot de passe ne peut pas être rédigé en caractères chinois. S'il contient des caractères chinois, veuillez le modifier.

Création d'un compte

Ouvrez l'application et cliquez sur S'INSCRIRE ; sur la page de connexion, votre nom d'utilisateur est votre adresse e-mail. Choisissez un mot de passe et entrez les informations demandées. Les éléments marqués d'un * doivent obligatoirement être renseignés. Pour finir, cliquez sur enregistrer. Ouvrez le message de confirmation d'inscription envoyé sur votre boîte mail et cliquez sur le lien fourni pour activer votre compte utilisateur.

Activation du compte

Ouvrez l'application à nouveau, saisissez votre numéro de compte et votre mot de passe puis cliquez pour vous connecter.

Après vous être connecté, indiquez votre identifiant, votre pays, votre région, votre ville puis cliquez sur « suivant ». Dans l'interface suivante, saisissez les 12 chiffres du numéro de série de l'appareil à l'emplacement indiqué sur la figure 19. Le numéro de série apparaîtra lors de la connexion au Wi-Fi de l'étape 5. Le numéro de série de l'appareil se trouve également sur le produit. Une fois la saisie terminée, cliquez sur « OK » pour finir l'activation. Vous devrez lire et accepter les conditions d'utilisation et la politique de confidentialité (obligatoire).

Lors de l'activation du compte, la fonction Wi-Fi de l'appareil doit être en service pour que la connexion ne soit pas interrompue.

Interface de l'application



Les fonctions suivantes sont incluses (fig. 20) :

- On/off (J, fig. 20) ;
- Mode manuel, nuit et de programmation (L, fig. 20) ;
- Bouton de nombre de douches. La sélection ou la suppression se font de manière tactile (N, fig. 20) ;
- Témoin du statut de communication (O, fig. 20) ;
- Bouton d'économie d'énergie (R, fig. 20) ;
- Indication du temps restant (S, fig. 20) ;
- Température de l'eau en temps réel (T, fig. 20).

Faites glisser vers la droite pour faire apparaître les autres pages.

Description du statut de connexion

Témoin Wi-Fi		
	Allumé	Le module Wi-Fi est connecté au réseau domestique.
	Clignotement lent	La connexion du module Wi-Fi au réseau domestique est en cours.
	Clignotement rapide	Le module Wi-Fi est déjà allumé.
	Éteint	La fonction module Wi-Fi est éteinte.

Icônes de l'affichage		
	Icône AP	Le module Wi-Fi est déjà activé et peut se connecter au réseau domestique.
	Icône Wi-Fi	Connexion au réseau réussie. Application opérationnelle.

RENSEIGNEMENTS UTILES

Si l'eau à la sortie est froide, faire vérifier:

- la présence de tension sur le boîtier d'alimentation de la carte (M Fig. 7, 8) ;
- la carte du circuit imprimé ;
- les éléments chauffants de la résistance;
- contrôler le tuyau de bypass (X Fig. 7, 8) ;
- les barres de soutien détecteurs (K Fig. 7, 8).

Si l'eau est bouillante (présence de vapeur dans les robinets):

Interrompre l'alimentation électrique de l'appareil et faire vérifier:

- La carte du circuit imprimé
- le taux d'incrustation de la chaudière et des composants ;
- les barres de soutien détecteurs (K Fig. 7, 8).

En cas de distribution insuffisante de l'eau chaude :

Faire vérifier :

- la présence d'eau dans le réseau;
- l'état du déflecteur (brise-jet) du tuyau d'entrée de l'eau froide;
- l'état du tuyau de prélèvement de l'eau chaude;
- les composants électriques.

Fuite d'eau du dispositif contre les surpressions

Un égouttement d'eau depuis le dispositif est normal en phase de chauffage. Pour éviter cet égouttement, installer un vase d'expansion dans l'installation de refoulement. Si la fuite continue après la période de chauffage, faire vérifier:

- l'étalonnage du dispositif;
- la présence d'eau dans le réseau.

Attention: ne jamais boucher le trou d'évacuation du dispositif!

DANS TOUS LES CAS, NE JAMAIS ESSAYER DE RÉPARER L'APPAREIL, MAIS S'ADRESSER TOUJOURS À UN PERSONNEL QUALIFIÉ.

Les données et les caractéristiques indiquées n'engagent pas la société productrice, qui se réserve le droit d'apporter tout changement qu'elle considérera utile sans obligation de préavis ou de remplacement.

Ce produit est conforme au règlement REACH.

 **Ce produit est conforme à la directive WEEE 2012/19/EU.**

Le symbole de la poubelle barrée présent sur l'équipement ou sur l'emballage indique que le produit, à la fin de sa vie utile, doit être collecté séparément des autres déchets. L'utilisateur devra donc remettre l'appareil en fin de vie aux centres municipaux de tri sélectif des déchets électrotechniques et électroniques.

Comme alternative à la gestion autonome, l'appareil à éliminer peut être remis au revendeur, au moment de l'achat d'un nouvel appareil de type équivalent. Il est également possible de remettre gratuitement, sans obligation d'achat, les produits électroniques à éliminer ayant une dimension inférieure à 25cm, aux revendeurs de produits électroniques disposant d'une surface de vente d'au moins 400m².

La collecte séparée correcte, permettant de confier l'équipement éliminé au recyclage, au traitement et à l'élimination compatible avec l'environnement, contribue à éviter les effets négatifs possibles sur la nature et sur la santé, et favorise la réutilisation et/ou le recyclage des matériaux dont l'équipement est fait.

Schéma d'installation

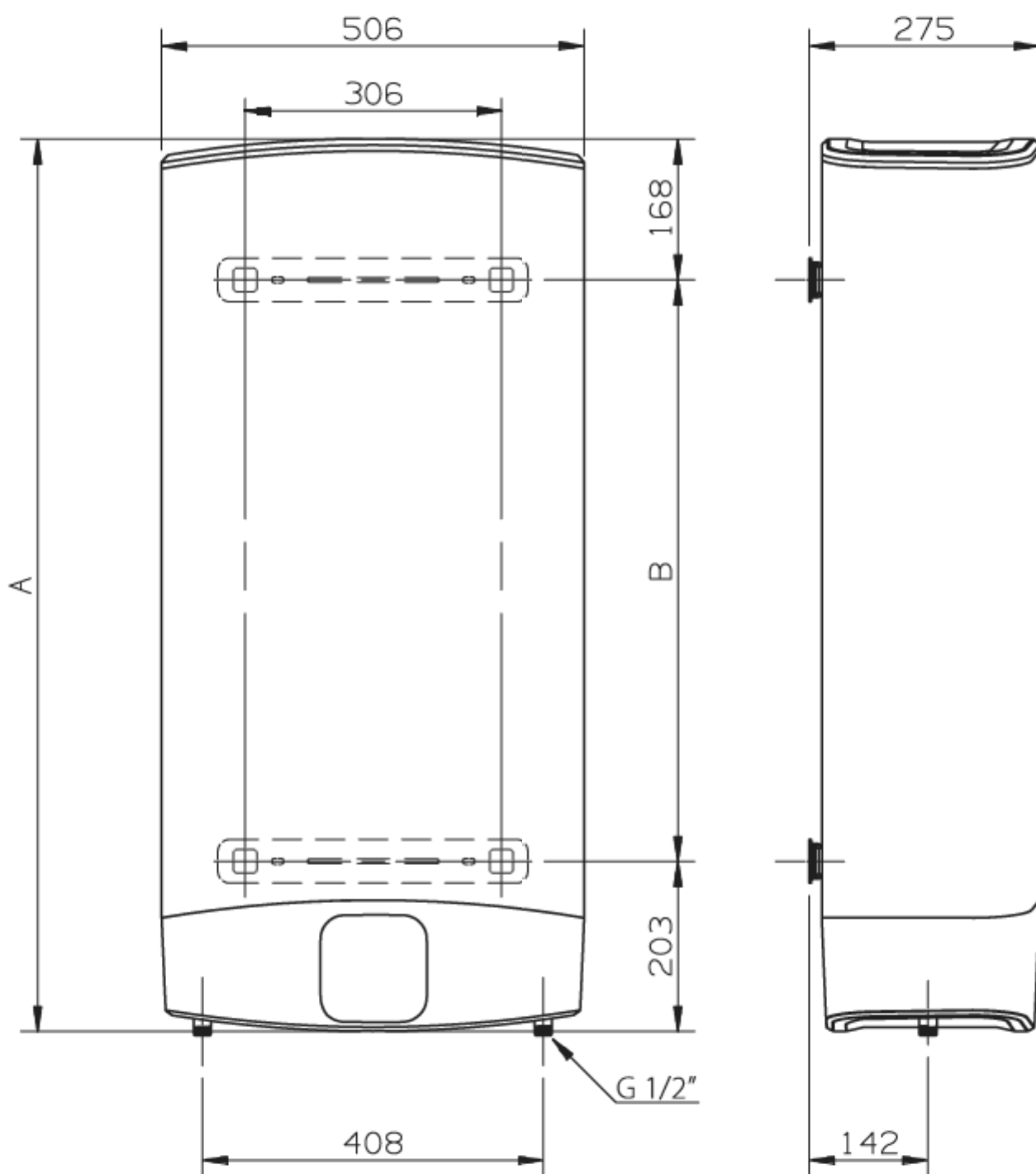

Modèle	A	B
VELISEVO WIFI 65	1066	695
VELISEVO WIFI 80	1251	880

INSTRUCCIONES GENERALES DE SEGURIDAD



¡ATENCIÓN!

1. **El presente manual es parte integrante y esencial del producto. Debe conservarse con cuidado y deberá acompañar siempre al aparato, incluso en caso de venta a otro propietario o usuario y/o de transferencia a otra instalación.**
2. **Lea con atención las instrucciones y las advertencias contenidas en este manual, ya que proporcionan importantes indicaciones sobre la seguridad de instalación, de uso y de mantenimiento.**
3. La instalación y la primera puesta en servicio del aparato deben ser efectuadas por personal profesional cualificado, de conformidad con las normas nacionales de instalación en vigor y con las eventuales disposiciones de las autoridades locales y de los organismos responsables de la salud pública. En cualquier caso, antes de acceder a los bornes, todos los circuitos de alimentación deben ser desconectados.
4. **Está prohibido** utilizar este aparato con fines distintos de los especificados. La empresa fabricante no se considera responsable de eventuales daños derivados de usos incorrectos, erróneos o irracionales o del incumplimiento de las instrucciones contenidas en este manual.
5. Una incorrecta instalación puede ocasionar daños a personas, animales y cosas de los que el fabricante no es responsable.
6. Los elementos de embalaje (grapas, bolsas de plástico, poliestireno expandido, etc.) no deben dejarse al alcance de los niños, ya que son fuentes de peligro.
7. El aparato puede ser utilizado por niños mayores de 8 años y por personas con capacidades físicas, sensoriales o mentales reducidas o sin experiencia o sin los necesarios conocimientos, a condición de que estén bajo supervisión o tras haber recibido instrucciones sobre el uso seguro del equipo y la comprensión de los peligros conexos. Los niños no deben jugar con el aparato. La limpieza y el mantenimiento que deben realizarse por parte del usuario no deben ser efectuados por niños sin vigilancia.
8. **Está prohibido** tocar el equipo estando descalzo o con partes del cuerpo mojadas.
9. Cualquier reparación, operación de mantenimiento, conexión hidráulica y conexión eléctrica deberá hacerse únicamente por















parte de personal cualificado, utilizando exclusivamente repuestos originales. El incumplimiento de lo anterior puede comprometer la seguridad y **exonera** al fabricante de cualquier responsabilidad.

10. La temperatura del agua caliente está regulada por un termostato de funcionamiento que actúa también como dispositivo de seguridad rearmable para evitar peligrosos aumentos de temperatura.
11. La conexión eléctrica debe realizarse como se indica en el párrafo correspondiente.
12. Si el aparato está equipado con cable de alimentación, en caso de sustitución del mismo diríjase a un centro de asistencia autorizado o a personal profesional cualificado.
13. Si el dispositivo contra sobrepresiones se suministra con el aparato, no debe ser alterado y se debe hacer funcionar periódicamente para comprobar que no esté bloqueado y para eliminar posibles depósitos de cal. Para los países que han adoptado la Norma Europea EN 1487 es obligatorio colocar en el tubo de entrada de agua del aparato un grupo de seguridad que respete dicha norma, con una presión máxima de 0,7 MPa y con al menos un grifo de aislamiento, una válvula de retención, una válvula de seguridad y un dispositivo de interrupción de carga hidráulica.
14. Un goteo del dispositivo de protección contra la sobrepresión o del grupo de seguridad EN 1487 es **normal** en la fase de calentamiento. Por eso es necesario conectar el tubo de desagüe, que se dejará siempre abierto a la atmósfera, a un tubo de drenaje instalado con una pendiente continua hacia abajo y en un lugar en que no se forme hielo. Al mismo tubo es conveniente conectar también el drenaje de la condensación mediante la correspondiente conexión.
15. Es indispensable vaciar el aparato si debe permanecer sin ser usado en un lugar donde haya riesgo de heladas. Realice el vaciado como se describe en el capítulo correspondiente.
16. El agua caliente suministrada a través de los grifos de uso con una temperatura superior a los 50°C puede causar inmediatamente graves quemaduras. Los niños, las personas discapacitadas y los ancianos están más expuestos a este riesgo. Se aconseja por lo tanto utilizar una válvula mezcladora termostática que será atornillada en el tubo de salida de agua del aparato.
17. Ningún objeto inflamable debe estar en contacto con el aparato o cerca de él.

Leyenda de símbolos:

Símbolo	Significado
	No respetar la advertencia significa un riesgo de lesiones para las personas , que en determinadas ocasiones pueden ser incluso mortales.
	No respetar la advertencia significa un riesgo de daños para objetos, plantas o animales , que en determinadas ocasiones pueden ser graves.
	Es obligación respetar las normas de seguridad generales y específicas del producto.

NORMAS DE SEGURIDAD GENERALES

Ref.	Advertencia	Riesgo	Simb.
1	No realice operaciones que impliquen la apertura del aparato y el desmontaje de la instalación.	Electrocución por presencia de componentes bajo tensión. Lesiones personales por quemaduras debido a la presencia de componentes recalentados o por heridas debidas a bordes o protuberancias cortantes.	
2	No ponga en marcha ni apague el aparato enchufando o desenchufando el cable de alimentación eléctrica.	Electrocución por daños producidos en el cable, en el enchufe o en la toma.	
3	No dañe el cable de alimentación eléctrica.	Electrocución por presencia de cables descubiertos bajo tensión.	
4	No deje objetos encima del aparato.	Lesiones personales por la caída del objeto tras las vibraciones.	
		Daños en el aparato o en los objetos situados debajo por la caída del objeto tras las vibraciones.	
5	No se suba encima del aparato.	Lesiones personales por la caída del aparato.	
		Daños en el aparato o en los objetos situados debajo por la caída del aparato tras desprenderse de las fijaciones.	
6	No realice operaciones de limpieza del aparato sin haberlo apagado con anterioridad, sin haberlo desenchufado o sin haber desconectado el interruptor.	Electrocución por presencia de componentes bajo tensión.	
7	Instale el aparato en una pared sólida, no sujete a vibraciones.	Caída del aparato debido al derrumbe de la pared, o ruidos durante el funcionamiento.	
8	Realizar las conexiones eléctricas con conductores de sección adecuada.	Incendio por sobrecalentamiento debido al paso de corriente eléctrica por cables subdimensionados.	
9	Restablecer todas las funciones de seguridad y control relacionadas con una intervención sobre el aparato y comprobar su funcionalidad antes de volver a ponerlo en servicio.	Daño o bloqueo del aparato debido a un funcionamiento fuera de control.	
10	Antes de manipular componentes que podrían contener agua caliente, vaciarlos activando los purgadores.	Lesiones personales como quemaduras.	
11	Realizar la desincrustación de la caliza en los componentes respetando lo especificado en la placa de seguridad del producto usado, aireando el ambiente, utilizando prendas de protección, evitando mezclar productos diferentes, protegiendo el aparato y los objetos cercanos.	Lesiones personales debidas al contacto de la piel o los ojos con sustancias ácidas e inhalación o ingestión de agentes químicos nocivos.	
		Daño del aparato o de objetos cercanos debido a corrosión con sustancias ácidas.	
12	No utilice insecticidas, disolventes o detergentes agresivos para la limpieza del aparato.	Daño de las partes de plástico o barnizadas.	

FUNCIÓN ANTI-LEGIONELLA

La legionella es un tipo de bacteria con forma de bastoncillo que se encuentra naturalmente en todas las aguas de manantial. La "enfermedad del legionario" consiste en un género particular de pulmonía causado por la inhalación del vapor de agua que contiene esta bacteria. En tal óptica, es necesario evitar largos períodos de estancamiento del agua contenida en el calentador, el cual se debería utilizar o vaciar al menos cada semana.

La norma europea CEN/TR 16355 proporciona indicaciones sobre las buenas prácticas a adoptar para prevenir la proliferación de la legionella en aguas potables. Además, es necesario respetar cualquier otra restricción establecida por las normas locales contra la legionella.

Este calentador electrónico utiliza un sistema de desinfección automático del agua, habilitado de fábrica. El sistema se pone en funcionamiento cada vez que el calentador se enciende o, en todo caso, cada 30 días, y lleva la temperatura del agua a 60°C.

Atención: durante el ciclo de desinfección térmica, la alta temperatura del agua puede causar quemaduras. Prestar atención a la temperatura del agua antes de un baño o una ducha.

CARACTERÍSTICAS TÉCNICAS

Para las características técnicas consulte los datos de la placa (etiqueta colocada cerca de los tubos de entrada y salida del agua).

Gama	30	50	80	100
Peso (kg)	16	21	27	32
Instalación	Vertical	Vertical	Vertical	Vertical
Modelo	Consulte la placa de las características			
Q _{elec} (kWh)	3,096	7,290	7,443	7,099
Q _{elec, week, smart} (kWh)	13,016	25,234	26,456	25,560
Q _{elec, week} (kWh)	18,561	32,166	34,333	31,860
Perfil de carga	S	M	M	M
L _{wa}	15 dB			
η _{wh}	39,0%	40,0%	40,0%	39,6%
V40 (l)	-	77	110	115
Volumen útil (l)	25	45	65	80

Los datos energéticos de la tabla y los otros datos que aparecen en la Ficha de Producto (Anexo A que forma parte de este manual) se definen en base a las Directivas EU 812/2013 y 814/2013.

Los productos que no tienen la etiqueta y la respectiva ficha para conjuntos de termo y dispositivos solares, establecidas por el reglamento 812/2013, no se pueden usar para la realización de dichos conjuntos.

El aparato cuenta con una función smart que permite adaptar el consumo a los perfiles de uso del usuario. Si el aparato se usa correctamente, su consumo diario es de: "Q_{elec}" (Q_{elec, week, smart}/Q_{elec, week}), inferior al de un producto *equivalente* sin la función smart.

Los datos contenidos en la etiqueta energética se refieren al producto instalado en vertical (instalación recomendada por el fabricante).

Este aparato respeta las normas internacionales de seguridad eléctrica IEC 60335-1; IEC 60335-2-21. La colocación del marcado CE en el equipo certifica su conformidad con las siguientes Directivas Comunitarias, de las cuales satisface los requisitos esenciales:

- LVD Low Voltage Directive: EN 60335-1, EN 60335-2-21, EN 60529, EN 62233, EN 50106.
- EMC Electro-Magnetic Compatibility: EN 55014-1, EN 55014-2, EN 61000-3-2, EN 61000-3-3.
- RED Radio Equipment Directive: ETSI 301489-1, ETSI 301489-17
- RoHS2 Risk of Hazardous Substances: EN 50581.
- ErP Energy related Products: EN 50440.
- La Declaración de conformidad CE está disponible en el sitio web, al cual puede accederse mediante el siguiente enlace

<http://www.aristonthermo.com/en/download-area>

NORMAS DE INSTALACIÓN (para el instalador)



ATENCIÓN Siga escrupulosamente las advertencias generales y las normas de seguridad enumeradas al inicio del texto, ateniéndose obligatoriamente a todo lo indicado.

La instalación y la puesta en marcha del termo deben ser realizadas por personal capacitado según las normativas vigentes y conforme a las posibles prescripciones de las autoridades locales y de entes de salud pública.

El aparato sirve para calentar agua a una temperatura inferior a la de ebullición.

Debe estar conectado a una red de suministro de agua sanitaria dimensionada en base a sus prestaciones y capacidad.

Antes de conectar el aparato es necesario:

- Controlar que las características (tomar como referencia los datos de la placa) satisfagan las necesidades del cliente.
- Verificar que la instalación sea conforme con el grado IP (protección contra la penetración de fluidos) del aparato según las normas vigentes.

Leer el contenido de la etiqueta del embalaje y de la placa de característica.

Instalación del aparato

Este aparato debe ser instalado exclusivamente en el interior de ambientes conformes con las normas vigentes y además se deben respetar las siguientes indicaciones relativas a la presencia de:

- **Humedad:** no instale el aparato en ambientes cerrados (sin ventilación) y húmedos.
- **Hielo:** no instale el aparato en los que es probable un descenso de temperatura a niveles críticos con riesgo de formación de hielo.
- **Rayos solares:** no exponga el aparato directamente a los rayos solares, ni siquiera a través de vidrieras.
- **Polvo/vapores/gases:** no instale el aparato en ambientes particularmente agresivos como aquellos con vapores ácidos, polvos o saturados de gas.
- **Descargas eléctricas:** no instale el aparato directamente en las líneas eléctricas no protegidas de alteraciones de tensión.

En general, para distintos tipos de muros y en particular para paredes realizadas con ladrillos o bloques perforados y para tabiques de limitada firmeza, es necesario proceder a una verificación estática preliminar del sistema de soporte. Los ganchos de fijación a la pared deben poder sostener un peso igual al triple del peso del calentador de agua lleno. Se aconsejan ganchos de diámetro mínimo de 12 mm (Fig. 3).

Se aconseja instalar el aparato (A Fig.1) lo más cerca posible de los puntos de uso para limitar la dispersión de calor a lo largo de las tuberías.

Las normas locales pueden establecer restricciones para la instalación del aparato en el baño, por lo tanto respete las distancias mínimas establecidas por las normativas vigentes.

Para facilitar el mantenimiento, deje un espacio libre dentro de la tapa de al menos 50 cm para acceder a las partes eléctricas.

Instalación de múltiples posiciones

El producto puede ser instalado tanto con la configuración vertical que horizontal (Fig. 2). En la instalación horizontal, gire el aparato en sentido horario en modo tal que la tubería del agua se encuentre a la izquierda (tubería de agua fría en la parte inferior).

Conexión hidráulica

Conecte la entrada y la salida del termo con tubos y conectores resistentes a la presión de funcionamiento y a la temperatura del agua caliente, que normalmente puede alcanzar y también superar los 90 °C. Por eso no se aconsejan materiales que no resistan dichas temperaturas.

Enrosque un racor en T al tubo de entrada de agua del aparato, marcado con un collarín de color azul. En dicho racor atornille por una parte un grifo para el vaciado del termo (B fig. 2) maniobrable solo con el uso de una herramienta y por la otra el dispositivo de sobrepresión (A fig. 2).

¡ATENCIÓN! Para los países que han adoptado la Norma Europea EN 1487 el dispositivo de sobrepresión, que posiblemente está incluido de serie con el producto, no es conforme a dicha norma. El dispositivo normativo debe tener una presión máxima de 0,7 MPa (7 bares) y estar formado por: un grifo de aislamiento, una válvula de retención, un dispositivo de control de la válvula de retención, una válvula de seguridad, un dispositivo de interrupción de carga hidráulica.

Algunos países podrían requerir el uso de dispositivos hidráulicos de seguridad alternativos, que respeten los requisitos de ley locales; por lo que el instalador cualificado, encargado de la instalación del producto debe evaluar la idoneidad del dispositivo de seguridad que se va a usar. Se prohíbe interrumpir los dispositivos de aislamiento (válvulas, grifos, etc.) entre el dispositivo de seguridad y el termo.

La salida de evacuación del dispositivo debe estar conectada a un tubo de evacuación con un diámetro

como mínimo igual al de conexión del aparato, a través de un embudo que permita una distancia de aire mínima de 20 mm con posibilidad de control visual para evitar que, en el caso de una intervención en el mismo dispositivo, se provoquen daños a personas, animales y cosas, de los que el fabricante declinará toda responsabilidad. Conecte mediante un flexo la entrada del dispositivo de sobrepresión al tubo de agua fría de red utilizando, si es necesario, un grifo de aislamiento (D fig. 2). Además se debe incluir, en caso de apertura del grifo de vaciado, un tubo de evacuación de agua aplicado a la salida C fig. 2.

Al atornillar el dispositivo de sobrepresión no lo fuerce ni lo manipule. El goteo del dispositivo de sobrepresión es normal en la fase de calentamiento; por dicho motivo es necesario conectar la salida, siempre abierta a la atmósfera, con un tubo de drenaje instalado en pendiente continua hacia abajo y en un lugar donde no se forme hielo. Si existe una presión de red cercana a los valores de calibrado de la válvula, es necesario aplicar un reductor de presión lo más lejos posible del aparato. En el caso de que se decida por la instalación de un grupo de tipo mezclador (grifería o ducha) se deben purgar las tuberías de posibles impurezas que podrían dañarla.

El aparato no debe trabajar con aguas de dureza inferior a los 12°F, viceversa con aguas de dureza muy alta (mayor que 25°F). Se recomienda usar un ablandador, calibrado y controlado correctamente y en este caso la dureza residual no debe colocarse por debajo de los 15°F.

Antes de usar el aparato es oportuno llenar con agua su depósito y vaciarlo completamente para eliminar las posibles impurezas residuales.

Conexión eléctrica

Antes de realizar cualquier operación, desconectar el aparato de la red eléctrica a través del interruptor exterior.

Antes de instalar el aparato se recomienda efectuar un cuidadoso control de la instalación eléctrica, comprobando su conformidad con las normas vigentes, ya que el fabricante no se hace responsable de eventuales daños causados por la ausencia de conexión a tierra de la instalación o por anomalías en la alimentación eléctrica.

Compruebe que la instalación sea la adecuada para la potencia máxima absorbida por el termo (indicada en los datos de la placa) y controle que la sección de los cables para conexiones eléctricas sea la adecuada, y conforme a la normativa vigente.

Está prohibido el uso de regletas de tomas múltiples, extensiones o adaptadores.

Está prohibido usar los tubos de la instalación hidráulica, de calefacción y de gas para la conexión a tierra del aparato.

Si el aparato lleva cable de alimentación, cuando haya que sustituirlo, se deberá utilizar un cable de las mismas características (tipo H05VV-F 3x1,5mm², diámetro 8,5 mm). El cavo de alimentación (tipo H05 V V-F 3x1,5 mm² diámetro 8,5 mm) debe estar colocado en la respectiva sede ubicada en la parte posterior del aparato hasta que el mismo llegue al tablero de bornes (M fig. 7, 8) y después bloquee los cables individuales apretando los tornillos correspondientes. Bloquee el cable de alimentación con los sujetos cables correspondientes proporcionados.

Para aislar el aparato de la red, se debe utilizar un interruptor bipolar que responda a las normas vigentes CEI-EN (apertura de los contactos de 3 mm. como mínimo, mejor si posee fusibles).

La puesta a tierra del aparato es obligatoria y el cable (que debe ser de color amarillo-verde y más largo que los de las fases) se debe fijar al borne que coincide con el símbolo  (G Fig. 7, 8).

Antes de la puesta en marcha controle que la tensión de la red sea conforme con el valor que se encuentra en la placa del aparato. Si el aparato no posee cable de alimentación, se debe elegir una modalidad de instalación entre las siguientes:

- conexión a la red fija con tubo rígido (si el aparato no cuenta con sujeto cable), use un cable con sección mínima de 3x1,5 mm²;
- con cable flexible (tipo H05VV-F 3x1,5mm², diámetro 8,5 mm), cuando el aparato lleva fijacables de serie.

Puesta en marcha y prueba

Antes de dar tensión, efectúe el llenado del aparato con el agua de la red.

Dicho llenado se efectúa abriendo el grifo central de la instalación doméstica y el del agua caliente hasta que se haya expulsado todo el aire del aparato. Verifique visualmente la existencia de posibles pérdidas de agua, incluso de las bridas, del tubo de derivación, eventualmente apriete los pernos con moderación (C Fig. 5) e/o las virolas (W Fig. 7, 8).

Aplique tensión accionando el interruptor.

NB: si realiza la instalación horizontal, para configurar la visualización correcta de la pantalla deberá pulsar simultáneamente el botón «mode» y el botón «eco» durante 5 segundos.

NORMAS DE MANTENIMIENTO (para el personal autorizado)



ATENCIÓN. Siga escrupulosamente las advertencias generales y las normas de seguridad enumeradas al inicio del texto, ateniéndose obligatoriamente a todo lo indicado.

Todas las intervenciones y las operaciones de mantenimiento deben ser efectuadas por personal especializado (en posesión de los requisitos solicitados por las normas vigentes en la materia).

Antes de solicitar la intervención del Servicio Técnico por una posible avería, compruebe que el fallo del funcionamiento no dependa de otras causas como, por ejemplo, la falta temporal de agua o de energía eléctrica.

Vaciado del aparato

Es indispensable vaciar el aparato si debe permanecer inutilizado en un local con riesgo de heladas. Cuando sea necesario proceda al vaciado del aparato tal y como se indicamos:

- desconecte el aparato de la red eléctrica;
- si está instalado el grifo de aislamiento (**D** fig.2), ciérrelo; si no lo está, cierre el grifo central de la instalación doméstica;
- abra el grifo de agua caliente (lavabo o bañera);
- abra el grifo **B** (fig. 2).

Sustituciones de piezas

Al remover la tapa de cobertura, puede intervenir sobre las partes eléctricas (Fig. 7, 8).

Para intervenir en la tarjeta de potencia (Ref. **Z**) desconecte los cables (Ref. **C**, **Y** y **P**) y desenrosque los tornillos. Para intervenir en el cuadro de mandos debe remover primero la tarjeta de potencia (Ref. **Z**). La pantalla está unida al producto a través de dos aletas laterales de fijación (**A** Fig. 4a) accesibles desde el interior de la casquete inferior.

Para desenganchar las aletas de fijación del cuadro de mandos usar un destornillador plano para hacer palanca sobre las mismas (**A** Fig. 4b) y desengancharlas de los pernos, empujándolo al mismo tiempo hacia el exterior (**2** Fig. 4b) para liberarlo de la sede. Repita la operación para ambas aletas de fijación. Ponga particular atención en no dañar las aletas de plástico porque la ruptura de las mismas no favorece el correcto ensamblaje del panel en su sede, con posibles efectos estéticos. Una vez removido el cuadro de mandos es posible desconectar los conectores de las barras sensoras y de la tarjeta de potencia. Para intervenir en las barras sensoras (Ref. **K**) debe desconectar los cables (Ref. **F**) del cuadro de mandos y extraerlas de su sede teniendo cuidado de no doblarlas demasiado.

Cuando se monte nuevamente, se debe cuidar que la posición de todos los componentes sea la original.

Para poder intervenir en las resistencias y en los ánodos, antes debe vaciar el aparato (véase el respectivo apartado). Desenrosque los pernos **C** Fig. 5) y extraiga las bridas (**F** Fig. 5). A las bridas están unidas las resistencias y los ánodos. Durante la fase de montaje preste atención para que la posición de las barras de sensores y de las resistencias sean las originales (Fig. 7, 8) Preste atención que la placa brida con el texto de color H.E.1 y H.E.2, esté montada en la respectiva posición marcada por el mismo texto.

Después de cada extracción se recomienda sustituir la junta de la brida (**Z** Fig. 6).

Atención: La inversión de las resistencias provoca el mal funcionamiento del aparato. Intervenga en una resistencia a la vez y desmonte la segunda sólo después de haber vuelto a montar la primera.

Utilice sólo recambios originales.

Mantenimientos periódico

Para obtener un buen rendimiento del aparato se aconseja proceder a la desincrustación de las resistencias (**R** Fig. 6) aproximadamente cada dos años (en presencia de aguas con elevada dureza la frecuencia se aumenta).

La operación, si no se quieren utilizar los ácidos adecuados, se puede realizar desmenuzando la costra de caliza, prestando atención a no dañar la coraza de la resistencia.

Los ánodos de magnesio (**N** Fig. 6) deben ser sustituidos cada dos años (excluidos los productos con caldera de acero inoxidable), pero si se trata de aguas agresivas o ricas en cloruros es necesario comprobar el estado del ánodo anualmente. Para sustituirlos es necesario desmontar la resistencia y desatornillarlos de la abrazadera de sujeción.

El tubo de derivación (**X** Fig. 7, 8) debe ser inspeccionado sólo en caso de fallo por obstrucción. Para inspeccionarlo desenrosque las dos virolas (**W** Fig. 7, 8).

Después de una intervención de mantenimiento ordinaria o extraordinaria, es oportuno llenar con agua el depósito del aparato y después vaciarlo completamente, para eliminar las impurezas residuales. Use solo recambios originales provenientes de los centros de asistencia autorizados por el fabricante.

Dispositivo de sobrepresiones

Compruebe regularmente que el dispositivo de sobrepresiones no esté bloqueado o dañado y sustitúyalo o elimine la cal, si es necesario.

Si el dispositivo contra sobrepresiones tiene una palanca o una manopla, acciónelo para:

- vaciar el aparato, si es necesario
- comprobar periódicamente que funcione correctamente.

NORMAS DE USO PARA EL USUARIO



ATENCIÓN. Siga escrupulosamente las advertencias generales y las normas de seguridad enumeradas al inicio del texto, ateniéndose obligatoriamente a todo lo indicado.

Recomendaciones para el usuario

- Evite colocar debajo del termo cualquier objeto y/o aparato que pueda ser dañado por una posible pérdida de agua.
- En el caso de un prolongado período de inactividad del aparato es necesario:
 - > desconectar el aparato de la alimentación eléctrica llevando el interruptor externo a la posición "OFF";
 - > cerrar los grifos del circuito hidráulico.
- Si el agua caliente que sale de los grifos de uso está a una temperatura superior a los 50°C, puede causar inmediatamente quemaduras graves. Niños, discapacitados y ancianos están expuestos con mayor facilidad al riesgo de quemaduras.

Para la limpieza de las partes externas se necesita un paño humedecido con agua y jabón.

Regulación de la temperatura y activación de las funciones

El producto está configurado por defecto en el modo «Manual», con un programa de dos duchas y la función «ECO EVO» está activada. En caso de que se produzca un fallo de energía, el equipo debe apagarse mediante el botón ON/OFF (Ref. A, Fig. 9), el último programa de ducha permanece guardado.

Durante la fase de calentamiento puede verificarse un ligero ruido debido al calentamiento del agua.

Para encender el aparato pulse la tecla ON/OFF (Ref. A, Fig 9) para encender el aparato. Durante la fase de calentamiento, las dos líneas de ambos lados de la pantalla (Ref. C, Fig 9) están encendidas.

En la primera instalación, la pantalla debe estar orientada según la instalación del producto. Si es vertical no se solicita ninguna acción; si es horizontal la pantalla debe estar orientada del mismo modo presionando a la vez las teclas "MODE" y "ECO" por 5 segundos.

Configuración- cambio de la hora local.

Para cambiar la hora local, en caso del primer encendido, el producto solicita configurar automáticamente la hora correcta; en caso de encendidos sucesivos es necesario mantener presionada por 3 segundos la tecla "set". Cambie la hora actual girando el pomo y confirme pulsando la tecla "set". Repita la operación para la configuración de los minutos.

Modo de programación (Manual, Programa 1, Noche).

Cada vez que se toca la tecla "Mode" se selecciona otro modo de funcionamiento (indicado mediante el correspondiente icono intermitente). La selección de la función es cíclica y sigue éste orden: Programa 1, Manual, Noche. El programa "P1" está configurado por defecto para la franja horaria de las 07:00 y para un programa de dos duchas.

Modo "Manual" (símbolo "☒" encendido).

Permite al usuario configurar de manera sencilla la temperatura deseada, girando el botón regulador hasta que en la pantalla se muestre la temperatura deseada (Ref. E) y se vea el número de duchas disponibles basados en los iconos correspondientes . Pulsando la tecla set, la configuración se memoriza. Tanto en la fase de selección de la temperatura como en la de calentamiento es posible visualizar el tiempo (Ref. F) de espera que el producto necesitará para alcanzar el objetivo configurado (Ref. E).

El «Programa 1» (símbolo "☒" encendido), permite programar la franja horaria del día en la que usted desea tener agua caliente. Pulse la tecla "mode" hasta que las palabras relativas al programa deseado inicien a parpadear. Ahora ajuste el horario en el cual desea tener agua caliente girando el pomo (selección del horario a través de incrementos de 30 minutos). Presionando la tecla set, la configuración se memoriza. Para configurar el número de duchas en el nivel deseado, gire el botón regulador y presione el botón «set» para guardar la configuración. Durante los intervalos en los cuales no esté expresamente previsto el uso de agua caliente, el calentamiento del agua está desactivado. Cuando la función de programación se activa, el botón regulador se desactiva. Si se desea modificar los parámetros, es necesario pulsar la tecla "set".

Si la función de programación («P1») se utiliza combinada con la función «ECO» (véase el apartado «Función ECO EVO»), el aparato ajusta automáticamente la temperatura y se puede programar solamente las franjas horarias deseadas para la disponibilidad del agua caliente.

NB: para cualquier configuración; si el usuario no efectúa ninguna acción por 5 segundos, el sistema memoriza la última configuración.

Modo de calentamiento nocturno

Cuando el usuario escoja el modo de calentamiento nocturno, deberá configurar el número necesario de personas que se deben duchar. Gire el botón regulador «set» hasta que el número de personas previsto se muestre en la pantalla. Pulse «set» para confirmar o espere 3 segundos y el sistema confirmará automáticamente el número seleccionado de personas que se deben duchar. El horario de calentamiento del modo nocturno es de 23:00 a 7:00.

Modo de calentamiento Wi-Fi

Es posible realizar la programación y el control remoto inteligente del modo de calentamiento mediante la aplicación específica «Velis Ariston Net». Esta aplicación es gratuita y se encuentra disponible en Google play y en App Store. Consulte el apartado «Función Wi-Fi».

Función de memoria de apagado

Cuando se vuelve a conectar después de un apagado, el panel de visualización muestra la última configuración de funcionamiento, de modo que el usuario pueda continuar la configuración de funcionamiento. Si no se realiza ninguna acción después de la visualización, el sistema configurará el funcionamiento actual por defecto y los ajustes desaparecerán automáticamente en un minuto.

Función ECO EVO

La función "ECO EVO" es un programa software que automáticamente "aprende" los niveles de consumo del usuario, reduciendo al mínimo la dispersión de calor y maximizando el ahorro energético. El funcionamiento del software "ECO EVO" consiste en un período de almacenamiento inicial que dura una semana, durante la cual el producto inicia a funcionar a la temperatura configurada. Al final de esta semana de "aprendizaje", el software regula el calentamiento del agua en base al consumo real individualizado automáticamente por el aparato. El producto garantiza una reserva mínima de agua caliente durante los períodos en los cuales no son previstas extracciones de agua.

El proceso de aprendizaje del consumo de agua caliente, continúa también después de la primera semana. El proceso alcanza la máxima eficacia después de 4 semanas de aprendizaje.

Para activar la función pulse la tecla correspondiente, que se iluminará. En ésta modalidad la selección manual de la temperatura es posible pero su modificación desactiva la función "ECO EVO".



Para reactivarla pulse de nuevo la tecla "ECO".

Cada vez que la función "ECO EVO" o el mismo producto se apaga y luego se enciende, la función continuará a memorizar los niveles de consumo. Para asegurar el correcto funcionamiento del programa, se recomienda no desconectar el aparato de la corriente eléctrica. Una memoria interna asegura la conservación de los datos por un máximo de 4 horas sin electricidad, después del cual todos los datos adquiridos se cancelan y el proceso de aprendizaje parte desde el inicio.

Cada vez que el pomo se gira para configurar la temperatura, la función "ECO EVO" se desactiva automáticamente y el respectivo texto se apaga. El producto continúa igualmente a funcionar en el modo programado elegido, con la función ECO no activa.

Para anular voluntariamente los datos adquiridos, mantenga presionada la tecla "ECO" por más de 5 segundos. Cuando el proceso de reset se completa, la palabra "ECO" parpadea rápidamente para confirmar la efectiva cancelación de los datos.

Visualización "Shower Ready"

El producto está equipado con una función inteligente para minimizar el tiempo de calentamiento del agua. Sea cual sea la temperatura seleccionada por el usuario, el icono "shower ready"  se encenderá apenas habrá agua caliente suficiente para al menos una ducha (40 litros de agua caliente mezclada a 40 °C). Cuando habrá el agua suficiente para una segunda ducha se encenderá un segundo icono "shower ready"  y así sucesivamente (el número de duchas máximas depende de la capacidad del modelo comprado).

Reset/Diagnóstico

En el momento que se verifican problemas de funcionamiento, el aparato entrará en el estado "estado de fault" y el correspondiente código de error parpadea en la pantalla (por ejemplo, E01). Los códigos de error son los siguientes:

E01 - avería interna de la tarjeta

E04 - mal funcionamiento ánodo de corriente impresa (protección contra la corrosión no garantizada)

E09 - excesivo número de reset en quince minutos

E10 - sondas de temperatura rotas (abiertas o en cortocircuito) - caldera outlet

E11 - Exceso de temperatura del agua detectada por un sensor - caldera outlet

E12 - Exceso de temperatura general (avería de la tarjeta electrónica) - caldera outlet

E14 - falta de calentamiento del agua con resistencia alimentada - caldera outlet

E15 - exceso de calentamiento del agua causado por la falta de agua - caldera outlet

E20 - sondas de temperatura rotas (abiertas o en cortocircuito) - caldera inlet

E21 – exceso de temperatura del agua detectada por un sensor - caldera inlet
 E22 – exceso de temperatura general (avería de la tarjeta electrónica) - caldera inlet
 E24 - falta de calentamiento del agua con resistencia alimentada - caldera inlet
 E25 - exceso de calentamiento del agua causado por la falta de agua - caldera inlet
 E61 - mal funcionamiento interno de la tarjeta electrónica (comunicación NFC)
 E62 - mal funcionamiento interno de la tarjeta electrónica (datos NFC dañados)

Reset errores: para resetear el aparato, apagar el producto y volver a encenderlo a través de la botón ON/OFF (Ref. A). Si la causa del mal funcionamiento desaparece con el reset el aparato vuelve a funcionar de forma regular. En caso contrario, el código de error continúa a aparecer en la pantalla: póngase en contacto con el Centro de Asistencia Técnica.

Funciones añadida

Tiempo restante

Para los modelos equipados con interfaz de usuario como en la figura 9. En el centro de la pantalla se indica el tiempo restante para alcanzar la temperatura programada por el usuario. El valor es indicativo y es un cálculo estimativo del parámetro "tiempo restante." El valor se actualiza automáticamente durante la fase de calentamiento.

Función antihielo

La función antihielo es una protección automática del aparato para evitar daños causados por temperaturas muy bajas inferiores a 5 °C, cuando el producto se apaga durante la estación fría. Se recomienda dejar el producto enchufado, también en caso de largos períodos de inactividad.

La función se visualiza en la pantalla con el texto "AF".

Para todos los modelos, un vez que la temperatura aumenta a un nivel más seguro para evitar daños de hielo y heladas, el calentamiento del agua se apaga de nuevo.

Función "ciclo de desinfección térmica" (anti-legionella)

La función anti-legionella viene activada de fábrica. Consiste en un ciclo de calentamiento/mantenimiento del agua a 60°C durante 1 hora para ejercer una acción de desinfección térmica contra las bacterias.

El ciclo se inicia al primer encendido del aparato y después de cada reencendido siguiente a una interrupción de la alimentación de red. Si el aparato siempre funciona a una temperatura inferior a 55°C, el ciclo se repite a los 30 días. Cuando el aparato está apagado, la función anti-legionella está desactivada. En caso de apagado del aparato durante el ciclo anti-legionella, la función se desactiva. Al término de cada ciclo, la temperatura de uso vuelve a la temperatura programada anteriormente por el usuario.

Para activar/desactivar esta función, mantenga presionado el botón «mode» durante 3 segundos. Cuando se muestre «U1» en la pantalla, pulse el botón «set». Configure «01» (para activar esta función) o «00» (para desactivar la función) utilizando el botón regulador y para confirmar pulse el botón «set». Para confirmar la activación/desactivación, el aparato muestra «U1». Pulse el botón «Mode» para salir y terminar la modificación

Función Wi-Fi

Configuración Wi-Fi

1. Primero descargue e instale la aplicación Velis en su móvil.



Android version 4.0.3. minimum



iOS version 7.1 minimum

2. Toque ligeramente el botón Wi-Fi y la luz indicadora del botón parpadeará lentamente. (Fig. 11).
3. Pulse nuevamente el botón de Wi-Fi durante 5 segundos, la luz indicadora del botón Wi-Fi parpadeará rápidamente (13 destellos por segundo), mientras tanto, la pantalla mostrará el icono «AP». (Fig. 12).
4. Encienda el móvil y active la conexión Wi-Fi. En la lista de Wi-Fi, seleccione y conecte «Remote GW Thermo». (Fig. 13).
5. Abra la aplicación «Velis Ariston NET» seleccione la cuenta del router doméstico del usuario (como se muestra en la Figura 14), e introduzca la contraseña (como se muestra en la figura 15). Cuando la conexión se realice correctamente, aparecerá la ventana que se muestra en la figura 16, esto indica que el aparato está conectado a la red inalámbrica. Luego, el icono «AP» desaparecerá de la pantalla y aparecerá el icono Wi-Fi. Mientras tanto, la luz indicadora de Wi-Fi se mantendrá encendida.
6. Guarde el número de serie del producto ya que el número de serie es único para cada producto.
7. Si la conexión falla, compruebe y repita atentamente los pasos anteriores.

Nota: La contraseña no puede tener caracteres chinos. Si tiene caracteres chinos, por favor modifíquela.

Registro de la cuenta

Abra la aplicación y haga clic en «REGISTRARSE»; el nombre de usuario es su dirección de correo electrónico. Configure la contraseña e introduzca sus datos. Tenga en cuenta que los campos indicados con * son obligatorios. Por último, haga clic en «Guardar». Abra el mensaje de respuesta del registro que ha recibido en su casilla de correo electrónico, haga clic en el enlace para activar la cuenta de usuario.

Enlace de la cuenta

Luego, abra nuevamente la aplicación, introduzca el número de cuenta y la contraseña, y haga clic en «Registrarse».

Después de registrarse, complete los campos de información de apodo, país, provincia, ciudad, y luego haga clic en «Siguiente».

Al ingresar a la siguiente interfaz, introduzca los 12 dígitos del número de serie del producto en el lugar que se muestra en la figura 19. El número de serie se mostrará al conectar el Wi-Fi en el paso 5. Entretanto, el número de serie del producto también se encuentra en la bolsa de plástico de las instrucciones de funcionamiento. Cuando termine de introducir los datos, haga clic en «OK» para finalizar el enlace. Recuerde leer y aceptar los términos y condiciones y la política de privacidad (obligatorio).

Durante el enlace de la cuenta, la función Wi-Fi del dispositivo debe permanecer activada, en caso contrario la conexión fallará.



Diseño de la aplicación

Incluye las siguientes funciones (Fig. 20):

- On/off (J, Fig. 20);
- Modo manual, nocturno y programado (L, Fig. 20);
- Botón de número de duchas. Puede seleccionarse o eliminarse mediante un toque ligero (N, Fig. 20);
- Indicador del estado de comunicación (O, Fig. 20);
- Botón de función de ahorro de energía (R, Fig. 20);
- Información del tiempo restante (S, Fig. 20);
- Temperatura actual del agua (T, Fig. 20).

Deslice hacia la derecha y aparecerán otras páginas.

Descripción del estado de conexión

Luz indicadora del botón Wi-Fi		
	Encendido	El módulo Wi-Fi se ha conectado a la red doméstica.
	Parpadeo lento	El módulo Wi-Fi se está conectando a la red doméstica.
	Parpadeo rápido	El módulo Wi-Fi ya está encendido.
	Apagado	La función del módulo Wi-Fi está apagada.
Icono de la pantalla		
	Icono AP	El módulo Wi-Fi ya está encendido y puede conectarse a la red doméstica.
	Icono Wi-Fi	Conexión de la aplicación realizada con éxito, se puede iniciar el funcionamiento.

NOTAS IMPORTANTES

Si el agua a la salida está fría:

- la presencia de tensión en el tablero de bornes de alimentación de la tarjeta (M Fig. 7, 8);
- la tarjeta electrónica;
- los elementos calentadores de la resistencia;
- controle el tubo de derivación (X Fig. 7, 8);
- las barras sensoras (K Fig. 7, 8)

Si el agua está hirviendo (presencia de vapor en los grifos)

Interrumpa la alimentación eléctrica del aparato y compruebe:

- la tarjeta electrónica
- el nivel de incrustación de la caldera y de los componentes;
- las barras sensoras (K Fig. 7, 8).

Suministro insuficiente de agua caliente:

Haga verificar:

- la presión de la red de agua;
- el estado del deflector (atomizador) del tubo de entrada de agua fría;
- el estado del tubo de toma de agua caliente;
- los componentes eléctricos.

Expulsión de agua por el dispositivo de sobrepresión

Durante la fase de calentamiento es normal que gotee agua del dispositivo. Si se quiere evitar dicho goteo, se debe instalar un vaso de expansión en la instalación de salida.

Si continúa expulsando agua durante el período de no calentamiento, se debe comprobar:

- el calibrado del dispositivo;
- la presión de red del agua.

Atención: No obstruya nunca la salida de evacuación del dispositivo.

EN CUALQUIER CASO, NO INTENTE REPARAR EL APARATO. DIRÍJASE SIEMPRE A PERSONAL ESPECIALIZADO.

Los datos y las características no comprometen a la empresa fabricante, que se reserva el derecho de aportar todas las modificaciones que considere oportunas sin previo aviso o sustitución.

Este producto respeta el Reglamento REACH.

 **Este producto está en conformidad con la Directiva WEEE 2012/19/EU.**

El símbolo del contenedor tachado que aparece en el aparato o en su embalaje indica que el producto se debe recoger por separado con respecto a otros residuos al final de su vida útil. Por tanto, el usuario debe entregar el aparato al final de su vida útil a los centros idóneos de recogida selectiva de los residuos electrotécnicos y electrónicos.

Como alternativa a la gestión autónoma es posible entregar el equipo que se quiere eliminar al revendedor cuando se compra un nuevo equipo de tipo equivalente. Los productos electrónicos que se deben eliminar y que tengan dimensiones inferiores a los 25 cm se pueden entregar de forma gratuita a los revendedores de productos electrónicos con superficie de venta de al menos 400 m², sin obligación de compra.

La recogida selectiva adecuada del equipo para el reciclaje, el tratamiento y la eliminación compatible con el medio ambiente, contribuye a evitar posibles efectos negativos en el medio ambiente y en la salud y favorece el nuevo uso y/o reciclado de los materiales que componen el aparato.

INSTRUÇÕES GERAIS DE SEGURANÇA



ATENÇÃO!

1. **O presente manual é parte integrante e essencial do produto. Precisa ser bem conservado e deverá acompanhar sempre o aparelho, mesmo em caso de cessão a outro proprietário ou utilizador e/ou transferência para outro sistema.**
2. **Ler atentamente as instruções e as advertências contidas no presente manual, pois fornecem indicações importantes acerca da segurança da instalação, do uso e da manutenção.**
3. A instalação e a primeira colocação em serviço do aparelho devem ser feitas por pessoal profissionalmente qualificado, em conformidade com as normas nacionais de instalação em vigor e com as eventuais prescrições das autoridades locais e das entidades responsáveis pela saúde pública. De qualquer modo, antes de aceder aos bornes, todos os circuitos de alimentação devem ser desligados.
4. **É proibido** utilizar este aparelho para finalidades diferentes das especificadas. A empresa fabricante não se responsabiliza por eventuais danos decorrentes de usos impróprios, incorretos ou de descumprimento das instruções referidas neste manual.
5. Uma instalação incorreta pode causar danos a pessoas, animais e objetos em relação aos quais a empresa fabricante não é responsável.
6. Os elementos de embalagem (grampos, sacos de plástico, esferovite, etc.) não devem ser deixados ao alcance de crianças, pois são fontes de perigo.
7. O aparelho pode ser utilizado por crianças com idade não inferior a 8 anos e por pessoas com reduzidas capacidades físicas, sensoriais ou mentais, ou desprovidas de experiência, desde que sejam supervisionadas ou após receberem instruções acerca do uso do aparelho e compreenderem os perigos inerentes a ele. As crianças não devem brincar com o aparelho. A limpeza e a manutenção destinadas a serem realizadas pelo utilizador não devem ser feitas por crianças sem supervisão.
8. **É proibido** tocar o aparelho se estiver com pés descalços ou com partes do corpo molhadas.
9. Eventuais reparações, operações de manutenção, ligações hidráulicas e ligações elétricas deverão ser realizadas apenas por pessoal qualificado utilizando exclusivamente peças















sobressalentes originais. O descumprimento das indicações apresentadas acima pode comprometer a segurança e determina a **isenção** de responsabilidade do fabricante.

10. A temperatura da água quente é regulada por um termóstato de funcionamento que também funciona como dispositivo de segurança rearmável para evitar aumentos perigosos de temperatura.
11. A conexão elétrica deve ser realizada como indicado no respetivo parágrafo.
2. Se o aparelho possuir cabo de alimentação, a sua eventual substituição deverá ser feita por um centro de assistência autorizado ou por pessoal profissionalmente qualificado.
13. O dispositivo contra as sobretensões, se for fornecido com o aparelho, não deve ser adulterado e deve ser acionado periodicamente para verificar se não está bloqueado e para remover eventuais depósitos de calcário. Para os países que transpuseram a norma EN 1487 é obrigatório aparafusar ao tubo de entrada da água do aparelho um grupo de segurança conforme a essa norma que deve ter uma pressão máxima de 0,7 MPa e compreender pelo menos uma torneira de intercetação, uma válvula de retenção, uma válvula de segurança e um dispositivo de interrupção de carga hidráulica.
14. O gotejamento do dispositivo contra as sobretensões, do grupo de segurança EN 1487, é **normal** na fase de aquecimento. Por isso, é necessário ligar a descarga, que deve permanecer sempre aberta para a atmosfera, com um tubo de drenagem instalado com inclinação contínua para baixo e em local sem gelo.
15. É indispensável esvaziar o aparelho se tiver que permanecer inutilizado e/ou em um local submetido ao gelo.
16. A água quente fornecida com uma temperatura superior a 50°C às torneiras de utilização pode causar imediatamente queimaduras graves. Crianças, portadores de deficiência e idosos estão mais expostos a esse risco. Por isso, é aconselhável utilizar uma válvula misturadora termostática aparafusada ao tubo de saída de água do aparelho sinalizado com um colar vermelho.
17. Nenhum objeto inflamável pode estar em contacto e/ou perto do aparelho.

Legenda de símbolos:

Símbolo	Significado
	O descumprimento da advertência implica o risco de lesões, em determinadas circunstâncias até mesmo fatais, para as pessoas .
	O descumprimento da advertência implica o risco de danos, em determinadas circunstâncias até mesmo graves, para objetos, plantas ou animais .
	Obrigações de seguir as normas de segurança gerais e específicas do produto.

NORMAS DE SEGURANÇA GERAIS

Ref.	Advertência	Risco	Simb.
1	Não fazer operações que requeiram a abertura do aparelho e a remoção da sua instalação.	Choque elétrico provocado pela presença de componentes sob tensão. Lesões pessoais através de queimaduras provocadas pela presença de componentes sobreaquecidos ou feridas pela presença de bordas e protuberâncias afiadas.	
2	Não ligar ou desligar o aparelho inserindo ou retirando a ficha do cabo de alimentação elétrica.	Choque elétrico provocado por dano do cabo, da ficha ou da tomada.	
3	Não danificar o cabo de alimentação elétrica.	Choque elétrico provocado pela presença de fios descobertos sob tensão.	
4	Não deixar objetos no aparelho.	Lesões pessoais provocadas pela queda do objeto após vibrações.	
		Dano do aparelho, ou dos objetos situados abaixo, provocado pela queda do objeto após vibrações.	
5	Não subir no aparelho.	Lesões pessoais provocadas pela queda do aparelho.	
		Dano do aparelho, ou dos objetos situados abaixo, provocado pela queda do aparelho após desprendimento da fixação.	
6	Não fazer operações de limpeza do aparelho sem antes ter desligado o aparelho, retirado a ficha ou desinserido o interruptor dedicado.	Choque elétrico provocado pela presença de componentes sob tensão.	
7	Instalar o aparelho em uma parede sólida, não sujeita a vibrações.	Queda do aparelho provocada por deterioração da parede ou emissão de ruído durante o funcionamento.	
8	Fazer as ligações elétricas com condutores de secção adequada.	Incêndio por sobreaquecimento provocado pela passagem de corrente elétrica em cabos subdimensionados.	
9	Restabelecer todas as funções de segurança e controlo que sofreram qualquer tipo de intervenção no aparelho e verificar a sua funcionalidade antes da colocação em serviço.	Dano ou bloqueio do aparelho provocado por funcionamento fora do controlo.	
10	Esvaziar os componentes que poderiam conter água quente, ativando eventuais purgas, antes da sua manipulação.	Lesões pessoais provocadas por queimaduras.	
11	Efectuar a desincrustação do calcário nos componentes respeitando as indicações de segurança do produto usado, arejando o ambiente, utilizando vestuário de protecção, evitando a mistura de produtos diferentes, protegendo o aparelho e os objectos próximos.	Lesões pessoais provocadas pelo contacto da pele e dos olhos com substâncias ácidas, inalação ou ingestão de agentes químicos nocivos.	
		Dano do aparelho ou de objetos próximos provocado por corrosão de substâncias ácidas.	
12	Não utilizar inseticidas, solventes ou detergentes agressivos para a limpeza do aparelho.	Dano das partes de material plástico ou pintadas.	

FUNÇÃO ANTILEGIONELA

A legionela é um tipo de bactéria em forma de palito, que está presente naturalmente em todas as águas de nascente. A "doença dos legionários" consiste numa espécie particular de pneumonia causada pela inalação de vapor de água com esta bactéria. Neste sentido, é necessário evitar longos períodos de estagnação da água contida na caldeira, que deve ser usada ou esvaziada pelo menos semanalmente.

A norma europeia CEN/TR 16355 fornece indicações relativamente às boas práticas a adotar para prevenir a proliferação da legionela em águas potáveis; além disso, caso existam normas locais que imponham restrições adicionais relativamente à legionela, estas devem ser aplicadas.

Esta caldeira eletrónica utiliza um sistema de desinfeção automática da água, habilitado por predefinição. Este sistema entra em funcionamento sempre que a caldeira é acesa ou pelo menos a cada 30 dias, colocando a temperatura da água a 60 °C.

Atenção: enquanto o aparelho efetua o ciclo de desinfeção térmica, a alta temperatura da água pode causar queimaduras. Prestar atenção à temperatura da água antes de tomar banho ou duche.

CARACTERÍSTICAS TÉCNICA

Para as características técnicas, consultar os dados de placa (etiqueta colocada perto dos tubos de entrada e saída de água).

Tabela 3 - Informações sobre o Produto				
Gama	30	50	80	100
Peso (kg)	16	21	27	32
Instalação	Verticais	Verticais	Verticais	Verticais
Modelo	Consultar a placa das características			
Q_{elec} (kWh)	3,096	7,290	7,443	7,099
Q_{elec, week, smart} (kWh)	13,016	25,234	26,456	25,560
Q_{elec, week} (kWh)	18,561	32,166	34,333	31,860
Perfil carga	S	M	M	M
L_{wa}	15 dB			
η_{wh}	39,0%	40,0%	40,0%	39,6%
V40 (l)	-	77	110	115
Volume útil (l)	25	45	65	80

Os dados energéticos na tabela e os outros dados apresentados na Ficha do Produto (Anexo A que é parte integrante deste manual) são definidos com base nas Diretivas EU 812/2013 e 814/2013.

Os produtos desprovidos de etiqueta e da respetiva ficha para conjuntos de termoacumuladores e dispositivos solares, previstas pelo regulamento 812/2013, não são destinados à realização de tais conjuntos.

O aparelho está equipado com uma função smart que permite adaptar o consumo aos perfis de utilização do utilizador. Se operado corretamente, o aparelho tem um consumo diário equivalente a "Qelec* (Qelec, week, smart/Qelec, week)" inferior ao de um produto equivalente sem a função smart.

Os dados indicados na etiqueta energética referem-se ao produto instalado verticalmente (instalação aconselhada pelo fabricante).

Este aparelho está em conformidade com as normas internacionais de segurança elétrica IEC 60335-1; IEC 60335-2-21. A colocação da marcação CE no aparelho certifica a conformidade às seguintes Diretivas Comunitárias, das quais satisfaz os requisitos essenciais:

- LVD Low Voltage Directive: EN 60335-1, EN 60335-2-21, EN 60529, EN 62233, EN 50106.
- EMC Electro-Magnetic Compatibility: EN 55014-1, EN 55014-2, EN 61000-3-2, EN 61000-3-3.
- RED Radio Equipment Directive: ETSI 301489-1, ETSI 301489-17
- RoHS2 Risk of Hazardous Substances: EN 50581.
- ErP Energy related Products: EN 50440.

- A Declaração de Conformidade CE está disponível online através do seguinte link

<http://www.aristonthermo.com/en/download-area>

NORMAS DE INSTALAÇÃO (para o instalador)



ATENÇÃO! Siga escrupulosamente as advertências gerais e as normas de segurança indicadas ao início do texto, acatando obrigatoriamente todas as indicações dadas.

A instalação e colocação em funcionamento do aparelho deverão ser efectuadas por pessoal capacitado segundo as normativas vigentes e de acordo com as possíveis prescrições das autoridades administrativas e sanitárias locais.

O aparelho serve para aquecer a água a uma temperatura inferior àquela de ebulição.

Deve ser ligado a uma rede de adução de água para uso doméstico adequada às suas prestações e volume.

Antes de ligar o aparelho, deve-se:

- Controlar que as características (referir-se aos dados da placa) satisfaçam as necessidades do cliente.
- Verificar que a instalação seja conforme ao grau IP (protecção contra penetração por fluidos) do aparelho, em conformidade com as normas em vigor.

Ler as informações escritas sobre a etiqueta da embalagem e sobre a placa das características.

Instalação do aparelho

Este aparelho foi projectado para ser instalado exclusivamente em locais em conformidade com as normas em vigor e requer, ademais, a observância dos avisos a seguir, relativos à presença de:

- **Humidade:** não instalar o aparelho em locais fechados (não arejados) e húmidos.
- **Gelo:** não instalar o aparelho em ambientes nos quais é provável o abaixamento da temperatura em níveis críticos com risco de formação de gelo.
- **Raios solares:** não expor o aparelho directamente aos raios solares, mesmo em presença de vidraças.
- **Pó/vapores/gases:** não instalar o aparelho em presença de ambientes especialmente agressivos, como vapores ácidos, pós ou saturados de gás.
- **Descargas eléctricas:** não instalar o aparelho directamente sobre as linhas eléctricas não protegidas contra oscilações de tensão.

Em caso de paredes realizadas com tijolos ou blocos furados, divisórias com estabilidade limitada ou, em todo caso, muros diversos daqueles indicados, deve-se proceder a uma verificação estática preliminar do sistema de suporte. Os ganchos de suspensão à parede devem ser aptos a sustentar um peso três vezes superior ao do termoacumulador cheio d'água. Aconselham-se ganchos com um diâmetro mínimo de 12 mm.

É aconselhável instalar o aparelho (A Fig. 1) o máximo possível próximo dos pontos de utilização para reduzir as dispersões de calor ao longo das tubagens.

As normas locais podem prever restrições para a instalação do aparelho na casa de banho, por isso, devem ser respeitadas as distâncias mínimas previstas pelas normas vigentes.

Para tornar mais fáceis as várias operações de manutenção, reservar um espaço livre dentro da cobertura de pelo menos 50 cm para aceder às partes eléctricas.

Instalação multiposição

O produto pode ser instalado tanto em configuração vertical quanto em configuração horizontal (Fig. 2). Na instalação horizontal, rodar o aparelho no sentido horário para fazer com que os tubos de água estejam à esquerda (tubo de água fria em baixo).

Ligação hidráulica

Ligar a entrada e a saída do termoacumulador com tubos ou conexões resistentes à pressão de funcionamento e à temperatura da água quente que normalmente pode atingir ou ultrapassar 90° C. Por isso, desaconselha-se a utilização de materiais que não resistem a tais temperaturas.

Aparafusar ao tubo de entrada de água do aparelho, marcado com o colar azul, uma conexão em "T". Nessa conexão, aparafusar, de um lado, uma torneira para esvaziar o termoacumulador (B Fig. 2) cujo manuseio requer a utilização de uma ferramenta, e, do outro, um dispositivo contra sobrepressões (A Fig. 2).

ATENÇÃO! Para os países que transpuseram a norma europeia EN 1487, o dispositivo contra as sobrepressões eventualmente fornecido com o produto não está em conformidade com essa norma. O dispositivo conforme a norma deve ter pressão máxima de 0,7 MPa (7 bar) e compreender pelo menos: uma torneira de intercetação, uma válvula de retenção, um dispositivo de controlo da válvula de retenção, uma válvula de segurança, um dispositivo de interrupção da carga hidráulica.

Alguns países podem exigir a utilização de dispositivos hidráulicos de segurança alternativos, alinhados com os requisitos de lei locais; fica a cargo do instalador qualificado, encarregado de fazer a instalação do produto, avaliar a correta adequação do dispositivo de segurança a ser utilizado. É proibido colocar qualquer dispositivo de intercetação (válvula, torneiras, etc.) entre o dispositivo de segurança e o termoacumulador. A saída de descarga do dispositivo deve ser conectada a uma tubagem de descarga que tenha um diâmetro

pelo menos igual à tubagem de ligação do aparelho, através de um funil que permita uma distância de ar de no mínimo 20 mm com possibilidade de controlar visualmente para evitar que, em caso de intervenção do próprio dispositivo, sejam provocados danos a pessoas, animais e objetos em relação aos quais o fabricante não se responsabiliza. Ligar através de tubo flexível, ao tubo da água fria de rede, a entrada do dispositivo contra sobrepressões, se necessário utilizando uma torneira de intercetação (D Fig. 2). Além disso, para quando for necessário abrir a torneira de esvaziamento, instalar um tubo de descarga de água na saída C fig. 2.

Ao aparafusar o dispositivo contra as sobrepressões, não forçá-lo no fim de curso e não adulterá-lo. Um gotejamento do dispositivo contra as sobrepressões é normal na fase de aquecimento; por isso é necessário ligar a descarga deixando-o, de qualquer modo, sempre aberto à atmosfera, com um tubo de drenagem instalado com inclinação para baixo e em local sem gelo. Se houver uma pressão de rede próxima aos valores de calibração da válvula, é necessário instalar um redutor de pressão na posição mais afastada possível do aparelho. Ao decidir instalar grupos misturadores (torneiras ou duche), eliminar da instalação todas as impurezas que podem danificá-los. O aparelho não deve operar com águas que tenham dureza inferior a 12°F, de outro modo, no caso de águas que tenham dureza particularmente elevada (acima de 25°F), é aconselhável usar um amaciador adequadamente calibrado e monitorizado e, nesse caso, a dureza residual não deve ser inferior a 15°F. Antes de utilizar o aparelho, convém encher o reservatório do aparelho e fazer um esvaziamento completo para remover eventuais impurezas residuais.

Ligação eléctrica

Antes de realizar qualquer operação, desligue o aparelho da rede eléctrica através do interruptor exterior.

Antes de instalar o aparelho é aconselhável fazer um controlo meticuloso do sistema eléctrico para verificar se está em conformidade com as normas, pois o fabricante do aparelho não se responsabiliza por eventuais danos causados por falta de ligação à terra do sistema ou por anomalias de alimentação eléctrica.

Certifique-se de que a instalação seja a adequada para a potência máxima absorvida pelo aparelho (indicada nos dados da placa) e certifique-se de que a secção dos cabos para ligações eléctricas seja a adequada e conforme a normativa vigente. É proibido o uso de triplas, extensões ou adaptadores. É proibido usar os tubos da instalação hidráulica, de aquecimento e de gás para a ligação à terra do aparelho.

Se o aparelho tiver cabo de alimentação, quando o tiver de substituir, deverá utilizar um cabo das mesmas características (tipo H05VV-F 3x1,5mm², diâmetro 8,5 mm). O cabo de alimentação (tipo H05 V V-F 3x1,5 mm² diâmetro 8,5 mm) deve ser posicionado no respetivo alojamento situado na parte traseira do aparelho para fazer com que alcance a placa de bornes (M Fig. 7, 8) e, por fim, bloquear cada um dos cavaletes apertando os respetivos parafusos. Bloquear o cabo de alimentação com os respetivos prendedores de cabo fornecidos com o equipamento.

Para excluir o aparelho da rede, deve ser utilizado um interruptor bipolar correspondente às normas CEI-EN em vigor (abertura contactos de pelo menos 3 mm., melhor se equipado com fusíveis). A ligação à terra do aparelho é obrigatório e o fio de terra (que deve ser na cor amarelo-verde e mais comprido dos fios das fases) deve ser fixado ao terminal em correspondência do símbolo  (G Fig. 7, 8).

Antes de colocar em funcionamento, controlar se a tensão de rede está em conformidade com o valor de placa do aparelho. Se o aparelho não estiver com o cabo de alimentação, as modalidades de instalação devem ser escolhidas entre as seguintes:

- ligação à rede fixa com tubo rígido (se o aparelho não for fornecido com prendedor do cabo), utilizar cabo com secção mínima de 3x1,5 mm²;
- com cabo flexível (tipo H05VV-F 3x1,5mm², diâmetro 8,5 mm), quando o aparelho tiver fixador de série.

Puesta en marcha y prueba

Antes de ligar o aparelho à corrente, encha-o com água da rede.

Esse enchimento é feito com a abertura da torneira central do sistema doméstico e da água quente, até sair todo o ar da caldeira. Verificar visualmente se há fugas de água também nos flanges, através do tubo de bypass, e, se necessário, apertar com moderação os parafusos (C Fig. 5) e/ou os anéis (W Fig. 7).

Ligue o aparelho à corrente, accionando o interruptor.

Se realizar a instalação horizontal é necessário configurar a correta exibição do ecrã pressionando o botão «modo» e o botão «eco» simultaneamente durante 5 segundos.

NORMAS DE MANUTENÇÃO (para pessoal autorizado)



ATENÇÃO. Siga escrupulosamente as advertências gerais e as normas de segurança enumeradas ao início do texto, acatando obrigatoriamente todas as indicações dadas.

Quaisquer intervenções e operações de manutenção deverão ser efectuadas por pessoal especializado (na posse dos requisitos solicitados pelas normas aplicáveis).

Antes de requerer a intervenção do Serviço de Assistência Técnica por uma possível avaria, certifique-se de que o problema de funcionamento não foi provocado por outras causas como, por exemplo, a falta temporal de água ou de energia eléctrica.

Esvaziamento do aparelho

É indispensável esvaziar o aparelho se este tiver de permanecer inactivo num local com risco de geadas. Quando for necessário, efectue o esvaziamento do aparelho da seguinte forma:

- desligue o aparelho da rede eléctrica;
- se tiver uma torneira de isolamento instalada (**D** Fig. 2), feche-a; se não tiver, feche a torneira central da instalação doméstica;
- abra uma torneira de água quente (do lavatório ou da banheira);
- abra a torneira **B** (Fig. 2).

Substituições de peças

Ao remover a tampa de cobertura, pode-se intervir sobre as partes eléctricas (Fig. 7, 8).

Para intervir na placa de potência (Ref. **Z**), desligar os cabos (Ref. **C**, **Y** e **P**) e desaparafusar os parafusos. Para intervir no painel de comandos é necessário remover primeiramente a placa de potência (Ref. **Z**). A placa do ecrã é fixada no produto através de duas aletas laterais de fixação (**A** Fig. 4a) acessíveis dentro da cobertura inferior.

Para soltar as aletas de fixação do painel de comandos, utilizar uma chave de fenda de ponta achatada para pressioná-las (**A** Fig. 4b) e soltá-las dos pinos, fazendo um movimento para fora (**2** Fig. 4b) para libertá-lo do alojamento. Repetir a operação para ambas as aletas de fixação. Tomar muito cuidado para não danificar as aletas de plástico, pois a rutura delas impediria a montagem correcta do painel no próprio alojamento, com consequentes possíveis defeitos estéticos. Depois de remover o painel de comandos é possível desconectar os conectores das hastas porta-sensores e da placa de potência. Para intervir nas hastas porta-sensores (Ref. **K**) é necessário desconectar os cabos (Ref. **F**) do painel de comandos e extraí-las do próprio alojamento prestando atenção para não flexioná-las excessivamente.

Quando montar novamente, prestar atenção para que a posição de todos os componentes seja igual à original.

Para poder intervir nas resistências e nos ânodos, é necessário primeiramente esvaziar o aparelho (consultar o respetivo parágrafo). Desaparafusar os parafusos (**C** Fig. 5) e remover os flanges (**F** Fig. 5). Nos flanges estão montadas as resistências e os ânodos. Durante a fase de nova montagem, prestar atenção para que a posição das hastas porta-sensores e das resistências sejam as originais (Fig. 7, 8 e 5). Prestar atenção para que o elemento achatado do flange com a escrita colorida H.E.1 ou H.E.2, seja montado na devida posição marcada com a mesma escrita.

Após cada remoção é aconselhável substituir a guarnição do flange (**Z** Fig. 6).

ATENÇÃO! A inversão das resistências implica o mau funcionamento do aparelho. Intervir em uma resistência e desmontar a segunda apenas depois de ter montado novamente a primeira.

Utilizzare soltanto ricambi originali.

Manutenzioni periodiche

Para obter o bom rendimento do aparelho, convém fazer a desincrustação das resistências (**R** Fig. 6) a cada dois anos aproximadamente (na presença de águas de dureza elevada a frequência deve ser maior). A operação, no caso de preferir não utilizar líquidos apropriados para este fim, pode ser feita por meio da desintegração da camada de calcário com cuidado para não danificar a couraça da resistência.

Os ânodos de magnésio (**N** Fig. 6) devem ser substituídos a cada dois anos (exceto no caso de caldeiras de aço inoxidável), mas na presença de águas agressivas ou ricas de cloretos é necessário verificar o estado dos ânodos uma vez por ano. Para substituí-los, é necessário desmontar as resistências e desaparafusá-las do suporte de sustentação.

O tubo de bypass (**X** Fig. 7, 8) deve ser inspecionado apenas em caso de falha provocada por sua obstrução. Para inspecioná-lo, desaparafusar os dois anéis (**W** Fig. 7, 8).

Após uma intervenção de manutenção ordinária ou extraordinária, convém encher com água o reservatório do aparelho e, em seguida, fazer uma operação de completo esvaziamento a fim de remover eventuais impurezas residuais. Utilizar apenas peças sobressalentes originais provenientes de centros de assistência autorizados pelo fabricante.

Dispositivo contra as sobrepressões

Verificar regularmente se o dispositivo contra as sobrepressões não está bloqueado ou danificado e, eventualmente, substituí-lo, ou remover depósitos de calcário.

Se o dispositivo contra as sobrepressões possuir alavanca ou manípulo, atuar através deles para:

- esvaziar o aparelho, se necessário
- verificar periodicamente o correto funcionamento.

NORMAS DE USO PARA O UTILIZADOR



ATENÇÃO. Siga escrupulosamente as advertências gerais e as normas de segurança indicadas ao início do texto, acatando obrigatoriamente todas as indicações dadas.

Recomendações para o utilizador

- Evite colocar por baixo do aparelho qualquer objecto que possa ser danificado por uma eventual perda de água.
 - Se o aparelho tiver deficar inactivo durante um período de tempo prolongado é necessário:
 - > desligar o aparelho da alimentação eléctrica colocando o interruptor externo na posição "OFF";
 - > fechar as torneiras do circuito hidráulico.
 - A água quente com uma temperatura acima dos 50°C nas torneiras de fornecimento pode causar de imediato sérias irritações ou graves queimaduras. As crianças, os doentes e os idosos estão mais expostos aos riscos de queimaduras.
- Para a limpeza das partes externas é necessário utilizar um pano embebido em água e sabão.

Regulação da temperatura e ativação das funções

O produto está definido em «Manual» por defeito, com uma configuração de dois duches e a função «ECO EVO» está ativa. Em caso de uma falha de alimentação ou se o produto for desligado usando o botão ON/OFF (Ref. A, Fig 9), a última configuração de duche permanece memorizada. Durante a fase de aquecimento pode ocorrer um ligeiro ruído devido ao aquecimento da água.

Pressionar a tecla ON/OFF (Ref. A, Fig 9) para ligar o aparelho. Durante a fase de aquecimento, as duas linhas em ambos os lados do ecrã (Ref. C, Fig 9) acendem-se.

Durante a primeira instalação, o ecrã deve ser orientado de acordo com a instalação do produto. Se for vertical, nenhuma ação será necessária; se for horizontal, o ecrã deverá ser devidamente orientado através da pressão simultânea das teclas "MODE" + "ECO" durante 5 segundos.

Definição- modificação do horário loca.

Para modificar a hora, no caso de primeira ligação, o produto pede automaticamente para ser feita a definição do horário correto; no caso de ligações sucessivas, é necessário manter pressionado durante 3 segundos o botão "set". Modificar a hora corrente rodando o manípulo e, em seguida, confirmar pressionando o botão "set". Repetir a operação para definir os minutos.

Modalidade de programação (Manual, Programa1, Noite).

A cada toque da tecla "Mode", seleciona-se outra modalidade de funcionamento (indicado pelo ícone a piscar correspondente). A seleção das funções é cíclica e segue esta ordem: Programa1, Manual, Noite. O programa "P1" está definido por defeito para a faixa horária 07:00 e uma configuração de dois duches.

Modalidade "Manual" (símbolo "☼" "aceso").

Permite ao utilizador de definir a temperatura desejada girando apenas o botão até que a temperatura desejada seja exibida (Ref. E) e no ecrã é possível ver o número de duches disponíveis conforme os relacionados ícones acendidos . Ao clicar no botão set, a definição é memorizada. Tanto na fase de seleção da temperatura quanto na de aquecimento é possível visualizar (Ref. F) o tempo de espera que o produto empregará para atingir o valor definido (Ref. E).

O "Programa 1" (símbolo "☼" "aceso") permite-lhe programar uma faixa horária do dia para quando deseja ter água quente. Pressionar a tecla "mode" até que as escritas relativas ao programa desejado comecem a piscar. Neste ponto, definir o horário no qual se pretende ter água quente rodando o manípulo (seleção do horário através de posições de 30 minutos). Ao pressionar o botão "set", a definição do horário é memorizada.

Para definir o número de duches ao nível desejado, girar o botão e pressionar o botão «set» para memorizar a definição.

Durante os períodos para os quais não é expressamente prevista a utilização de água quente, o aquecimento da água é desativado. Quando a função de programação está habilitada, o botão está desabilitado. Para modificar os parâmetros, é necessário pressionar o botão "set".

Se as funções de programação ("P1") são usadas em combinação com a função "ECO" (ver parágrafo "Função ECO EVO"), a temperatura é definida automaticamente pelo aparelho e podem ser apenas definidas as faixas horárias desejadas para a disponibilidade de água quente.

NB: para qualquer definição, se o utilizador não fizer nenhuma ação durante 5 segundos, o sistema memorizará a última definição.

Modo de Aquecimento Noturno

Quando o utilizador escolhe o modo de aquecimento noturno, o utilizador irá definir o número necessário de pessoas para o duche. Girar apenas o botão «SET» até que o número esperado de pessoas para duche apareça no ecrã. Pressionar «SET» para confirmar ou esperar 3 segundos para que o sistema confirme

automaticamente o número selecionado de pessoas para duche. A faixa horária do aquecimento em modo noturno é 23:00-7:00.

Modo de Aquecimento Wi-Fi

Uma programação e controlo remoto inteligente do modo de aquecimento é possível usando a aplicação específica "Velis Ariston Net". Esta aplicação é gratuita e está disponível em Google play e App Store. Por favor consultar o parágrafo "Função Wi-Fi".

Função Memória Desligamento

Quando se voltar a acender depois de um desligamento, o ecrã irá exibir a configuração da última operação de modo que utilizador possa continuar a configuração da operação. Se não houverem nenhuma outras ações depois do ecrã, o sistema irá definir a operação atual como padrão e a configuração irá desaparecer automaticamente dentro de um minuto.

Função ECO EVO

A função "ECO EVO" é um programa software que automaticamente "aprende" os níveis de consumo do utilizador, reduzindo ao mínimo a dispersão de calor e maximizando a poupança energética. O funcionamento do software "ECO EVO" consiste em um período de memorização inicial que dura uma semana, durante a qual o produto inicia a funcionar na temperatura definida. No fim desta semana de "aprendizagem", o software regula o aquecimento da água com base na necessidade real do utilizador identificado automaticamente pelo aparelho. O produto garante uma reserva mínima de água quente também durante períodos nos quais não existem extrações de água.

O processo de aprendizagem da necessidade de água quente continua mesmo depois da primeira semana. O processo atinge a máxima eficiência depois de quatro semanas de aprendizagem.

Para ativar a função, pressionar a tecla correspondente que se acenderá. Nesta modalidade a seleção manual da temperatura é possível, mas a sua modificação desativa a função "ECO EVO".



Para reativá-la, pressionar novamente a tecla "ECO".

Toda vez que a função "ECO EVO" ou o produto for desligado e depois ligado novamente, a função continuará a aprender os níveis de consumo. Para assegurar um correto funcionamento do programa, recomenda-se não desligar o produto da rede elétrica. Uma memória assegura a conservação dos dados por um período máximo de 4 horas sem eletricidade, após as quais os dados adquiridos são cancelados e o processo de aprendizagem retoma do início.

Toda vez que o manípulo é rodado para definir a temperatura, a função "ECO EVO" desativa-se automaticamente e a respetiva escrita apaga-se. Mesmo assim, o produto continua a funcionar no modo programado escolhido, com a função ECO inativa.

Para anular voluntariamente os dados adquiridos, manter pressionada a tecla "REC" por mais de 5 segundos. Quando o processo de reset está completado, a escrita "ECO" pisca rapidamente para confirmar que ocorreu a cancelação dos dados.

Visualização "Shower Ready"

O produto é dotado de uma função inteligente para minimizar os tempos de aquecimento da água. Qualquer que seja a temperatura definida pelo utilizador, o ícone "shower ready"  acende-se quando há água quente suficiente para pelo menos um duche (40 litros de água quente misturada a 40 °C). Ao ser alcançada a quantidade de água quente suficiente para um segundo duche, acende-se um segundo ícone "shower ready"  e assim por diante (o número máximo de duchas depende da capacidade do modelo adquirido).

Reset/Diagnostica

Se houver problemas de funcionamento, o aparelho entrará no "estado de falha" e o código de erro correspondente começará a piscar no ecrã (por exemplo, E01). Os códigos de erro são os seguintes:

E01 - falha interna da placa

E04 - mau funcionamento do ânodo de corrente impressa (proteção contra a corrosão não garantida)

E09 - número excessivo de resets em quinze minutos

E10 - sondas de temperatura avariadas (abertas ou em curto-circuito) - caldeira outlet

E11 - sobretemperatura da água detetada por um único sensor - caldeira outlet

E12 - sobretemperatura geral (falha da placa eletrónica) - caldeira outlet

E14 - falha no aquecimento da água com resistência alimentada - caldeira outlet

E15 - sobreaquecimento causado pela falta de água - caldeira outlet

E20 - sondas de temperatura avariadas (abertas ou em curto-circuito) - caldeira inlet

E21 - sobretemperatura da água detetada por um único sensor - caldeira inlet

E22 - sobretemperatura geral (falha da placa eletrónica) - caldeira inlet

E24 - falha no aquecimento da água com resistência alimentada - caldeira inlet

E25 - sobreaquecimento causado pela falta de água - caldeira inlet

E61 - mau funcionamento interno da placa eletrónica (comunicação NFC)

E62 - mau funcionamento interno da placa eletrónica (dados NFC danificados)

Reset erros: para fazer o reset do aparelho, desligar o produto e ligá-lo novamente através da tecla ON / OFF (Ref. A). Se a causa do mau funcionamento desaparecer imediatamente após o reset, o aparelho retomará o funcionamento normal. Caso contrário, o código de erro continuará a aparecer no ecrã: contactar o Centro de Assistência Técnica.

Funções adicionais

Tempo restante:

Para os modelos dotados de interface do utilizador no tipo ilustrado na figura 9, no centro do ecrã será indicado o tempo restante para alcançar a temperatura configurada pelo utilizador. O valor é indicativo e é um dado estimado pelo parâmetro "Tempo restante". O valor será atualizado automaticamente durante a fase de aquecimento.

Função anticongelamento

A função anticongelamento é uma proteção automática do aparelho para evitar danos causados por temperaturas muito baixas inferiores a 5 °C, se o produto for desligado durante a estação fria. É aconselhável deixar o produto ligado na rede elétrica, mesmo no caso de longos períodos de inatividade.

A função é habilitada; a ativação é visualizada no ecrã com o texto "AF".

Para todos os modelos, depois que a temperatura aumenta até alcançar um nível mais seguro a fim de evitar danos de gelo e congelamento, o aquecimento da água desliga-se novamente.

Função "ciclo de desinfeção térmica" (antilegionela)

A função antilegionela é ativada por predefinição. Consiste num ciclo de aquecimento/manutenção da água a 60°C por 1 h de modo a realizar uma ação de desinfeção térmica contra as respetivas bactérias.

O ciclo é iniciado quando o produto é acendido pela primeira vez e após cada reacendimento no seguimento de uma falta de energia. Se o produto funcionar sempre a uma temperatura inferior a 55°C, o ciclo é repetido após 30 dias. Quando o produto está desligado, a função antilegionela está desativada. Em caso de desligamento do aparelho durante o ciclo antilegionela, o produto desliga-se e a função é desativada. No final de cada ciclo, a temperatura de utilização regressa à temperatura anteriormente configurada pelo utilizador.

Para ativar/desativar a função, manter pressionado o botão "modo" durante 3 s. Quando "U1" é exibido, pressionar o botão Set. Definir "01" (para ativar a função) ou "00" (para desabilitar a função) usando o botão e confirmar pressionando o botão «set». Para confirmar a ativação/desativação, o produto exhibe "U1". Pressionar o botão Modo para sair e terminar a modificação.

Função Wi-Fi

Configuração Wi-Fi

1. Em primeiro lugar descarregar e instalar a Aplicação Velis no telemóvel.



Android version 4.0.3. minimum



iOS version 7.1 minimum

2. Tocar ligeiramente no botão Wi-Fi e a luz de indicação do botão Wi-Fi começa a piscar lentamente. (Fig.11).
3. Pressionar novamente o botão Wi-Fi durante 5 segundos, a luz de indicação do botão Wi-Fi começará a piscar rapidamente (13 flashes por segundo), entretanto, o ecrã irá exibir o ícone "AP" (Fig. 12).
4. Acender o telemóvel e habilitar o Wi-Fi. Na lista Wi-Fi selecionar e conectar a "Remote GW Thermo" (Fig. 13).
5. Abrir "Velis Ariston NET APP", selecionar a conta do router da habitação do utilizador (mostrado na Figura 14) e inserir a palavra-passe (mostrado na Figura 15). Quando a conexão tem sucesso, a janela na Figura 16 irá aparecer indicando que o dispositivo está conectado à rede wireless. Neste momento o ícone «AP» irá desaparecer e o ícone Wi-Fi irá aparecer no ecrã. Entretanto, a luz de indicação de Wi-Fi permanecerá acesa.
6. Anotar o número de série do produto dado que o número de série é único para cada produto.
7. Se a conexão falhar, verificar cuidadosamente e repetir os passos acima.

Nota: A palavra-passe não pode haver caracteres chineses. Neste caso, modifique, por favor.

Registo de Conta

Abrir a Aplicação e clicar em SIGN UP [REGISTAR]; na página de registo o nome do utilizador será a sua conta de email. Definir a palavra-passe e inserir as informações, como por exemplo o nome. Ter em conta que

ítems com a marca “ * ” são necessários. Por fim clicar em salvar. Abrir a mensagem de resposta ao registo na sua conta de email, clicar na ligação para ativar a conta de utilizador.

Ligação de conta

Em seguida abrir novamente a Aplicação, inserir o número de conta e a palavra-passe e clicar para entrar em sessão.

Depois de Entrar, preencher as informações nome de utilizador, país, província, cidade e depois clicar em próximo.

Quando entrar na interface seguinte, inserir o número de série do produto de 12 dígitos na posição mostrada na figura 19. O número de série será mostrado quando se conectar o Wi-Fi no passo 5. Entretanto, o número de série do produto está também no saco de plástico das instruções de funcionamento. Quando estiver completamente inserido, clicar em «OK» para terminar a ligação. Recordar-se de ler e aceitar os termos e condições e a política de Privacidade dos documentos (obrigatório).

Enquanto se liga a conta, a função Wi-Fi do dispositivo deve ser mantida acesa, de outro modo a conexão falhará.



Layout APP

As seguintes funções estão incluídas (Fig. 20):

- Modo manual, noite e programação (L, Fig. 20);
- Botão número de duche. Pode ser selecionado ou eliminado pressionando ligeiramente (N, Fig. 20);
- Indicador de estado de comunicação (O, Fig. 20);
- Botão da função de poupança de energia (R, Fig. 20);
- Informação do tempo restante (S, Fig. 20);
- Temperatura de água atual (T, Fig. 20).

Deslizar para a direita e aparecerão outras páginas.

Descrição do Estado de Conexão

Luz de Indicação do Botão Wi-Fi		
	Acendida	O módulo Wi-Fi foi conectado à rede de casa.
	Piscar lento	O módulo Wi-Fi está a conectar-se à rede de casa.
	Piscar rápido	O módulo Wi-Fi já está ligado.
	Desligada	A função do módulo Wi-Fi está desligada.
Ícone de ecrã		
	Ícone AP	O módulo Wi-Fi já está ligado e pode ser conectado à rede de casa.
	Ícone Wi-Fi	Conexão da Aplicação com sucesso, a operação da Aplicação pode começar.

NOTAS IMPORTANTES

Se a água que sai estiver fria:

- a presença de tensão na placa de bornes de alimentação da placa (M Fig. 7, 8);
- a placa eletrónica;
- os elementos aquecedores da resistência;
- inspecionar o tubo de bypass (X Fig. 7, 8);
- as hastes porta-sensores (K Fig. 7, 8).

Se a água estiver a ferver (presença de vapor nas torneiras)

Interrompa a alimentação eléctrica do aparelho e comprove:

- a placa eletrónica
- o nível de incrustação da caldeira e dos componentes;
- as hastes porta-sensores (K Fig. 7, 8).

Fornecimento insuficiente de água quente:

Verificar:

- a pressão de rede da água;
- as condições do deflector (quebra-jato) do tubo de entrada da água fria;
- as condições do tubo de alimentação da água quente;
- os componentes eléctricos.

Expulsão de água pela válvula de sobrepressão

Durante a fase de aquecimento é normal que goteje um pouco de água pela válvula de segurança. Se quiser evitar o dito gotejamento, deve instalar um vaso de expansão na instalação de saída.

Se continuar a expulsar água durante o período de não aquecimento, deve-se comprovar:

- a calibragem do dispositivo;
- a pressão da rede de água.

Atenção: Não obstrua nunca a saída de evacuação do dispositivo.

DE QUALQUER MODO, NÃO TENTAR REPARAR O APARELHO: SOLICITAR SEMPRE OS SERVIÇOS DE PESSOAL QUALIFICADO.

Os dados e as características indicadas não vinculam a Empresa fabricante, que se reserva o direito de fazer todas as alterações que julgar necessárias sem a obrigatoriedade de avisar previamente ou fazer substituições.

Este produto está em conformidade com o Regulamento REACH.



Este produto está de acordo com a Diretiva WEEE 2012/19/EU.

O símbolo de um contêiner barrado por uma cruz colocado no equipamento ou na sua embalagem indica que o produto, no fim da sua vida útil, deve ser recolhido separadamente dos outros resíduos. O utilizador deverá, portanto, entregar o equipamento que chegou ao final da sua vida útil em um centro autorizado de recolha seletiva de resíduos eletrotécnicos e eletrónicos. Como opção à gestão autónoma, é possível entregar ao revendedor o equipamento que se pretende eliminar no momento da aquisição de um novo equipamento de tipo equivalente. Nos revendedores de produtos eletrónicos com superfície de venda de pelo menos 400 m² também é possível entregar gratuitamente, sem a obrigatoriedade de comprar, os produtos eletrónicos que devem ser eliminados com dimensões inferiores a 25 cm.

Uma recolha seletiva adequada que permita o encaminhamento sucessivo do equipamento desativado à reciclagem, ao tratamento e à eliminação ambientalmente compatível contribui para evitar possíveis efeitos negativos para o ambiente e para a saúde e favorece a reutilização e/ou a reciclagem dos materiais que compõem o equipamento.

ÁLTALÁNOS BIZTONSÁGI UTASÍTÁSOK



FIGYELEM!

1. **A kézikönyv a termék lényeges szerves része. Gondosan meg kell őrizni, és minden esetben a berendezéshez kell mellékelni, új tulajdonosnak vagy felhasználónak történő átadása esetén is, és/vagy más létesítményre történő átszállítás esetén.**
2. **Olvassa el figyelmesen a kézikönyvvel előírt és figyelmeztetéseit, mivel a biztonságos telepítésre, felhasználásra és karbantartásra vonatkozóan fontos információkat tartalmaz.**
3. A berendezés telepítését és első üzembe helyezését szakember végezheti el a telepítés országában érvényben lévő szabályoknak és a helyi és közegészségügyi hatóságok előírásainak megfelelően. A sorkapcsok bekapcsolása előtt valamennyi tápkört le kell választani.
4. **Tilos** a berendezésnek az előírttól eltérő használata. A gyártó cég nem vállal felelősséget az olyan sérülésekért, melyek a rendeltetéstől eltérő, hibás és ésszerűtlen használatból, vagy a kézikönyv előírásainak figyelmen kívül hagyásából származnak.
5. A hibás telepítés személyi, állatokat érintő, vagy dologi kárt okozhat, ezekért a gyártó cég nem vállal felelősséget.
6. A csomagolás anyagai (tűzőkapcsok, műanyag zacskók, polisztirol hablemezek, stb.) nem kerülhetnek gyermekek kezébe, mivel ezek veszélyforrások.
7. A berendezést nyolc éven aluli gyermekek, csökkent fizikai, érzékszervi vagy mentális képességű, vagy tapasztalat vagy szükséges ismeret hiányában lévő személyek, csak felügyelet alatt használhatják, vagy ha a berendezés használatára vagy a berendezéssel kapcsolatos veszélyek megértésére vonatkozóan utasításokkal lettek ellátva. Gyermekek a berendezéssel nem játszhatnak. A felhasználó által elvégzendő tisztítást és karbantartást gyermekek felügyelet nélkül nem végezhetik.
8. **Tilos** a berendezést mezítláb vagy nedves testrészrel érinteni.
9. Az esetleges javítást, karbantartási műveletet, hidraulikus és elektromos bekötést kizárólag szakember végezheti, kizárólag eredeti alkatrészeket használva. A fentiek figyelmen kívül hagyása veszélyezteti a biztonságot, és **érvényteleníti** a gyártó mindennemű















felelősségét.

10. A meleg víz hőmérsékletét egy funkcionális termosztát szabályozza, mely egyben alaphelyzetbe állító biztonsági berendezésként is szolgál a veszélyes hőmérséklet növekedés elkerülésére.
11. Az elektromos csatlakoztatást a megfelelő bekezdés szerint kell elvégezni.
12. Amennyiben a berendezés tápkábelrel van felszerelve, ennek cseréje esetén forduljon az ügyfélközponthoz vagy szakemberhez.
13. Amennyiben a berendezéshez nyomásbiztonsági berendezés tartozik, ne nyúljon hozzá, rendszeresen kell működtetni annak érdekében, hogy nem dugult-e el, távolítsa el az esetleges vízkőlerakódásokat. Azon országok számára, melyek bevezették az EN 1487 szabványt, kötelező a berendezés vízbevezető vezetékéhez ennek a szabványnak megfelelően biztonsági egységet csatlakoztatni, melynek maximum nyomásértéke 0,7MPa, és melynek legalább egy elzárócsappal, egy visszatérő szeleppel, egy biztonsági szeleppel és egy hidraulikus terhelést megszakító berendezéssel kell rendelkeznie.
14. A nyomásbiztonsági berendezésből és az EN 1587 biztonsági berendezésből a csöpögés **normális** a fűtési fázisban. Ezért az ürítő nyílást mindig nyitva kell hagyni, és egy folyamatosan lejtő csőhöz kell csatlakoztatni, és egy jégmentes helyre kell elvezetni.
15. Ha a berendezést nem használja és/vagy fagynak van kitéve, mindenképpen ürítse le.
16. Az 50° feletti víz adagolása a használt csapokhoz azonnali súlyos sérülést okozhat. Gyermek, fogyatékkal élők és idősek fokozottabban ki vannak téve ennek a veszélynek. Éppen ezért javasoljuk hőkeverő termosztát szelep használatát a berendezés piros körrel jelzett vízkimeneti csövére erősítve.
17. A berendezéshez ne érjen és ne legyen a közelében gyúlékony anyag.

Jelmagyarázat:

Jel	Jelentés
	A figyelmeztetés figyelmen kívül hagyása személyi sérülés veszélyével járhat, bizonyos körülményekben akár halállal is
	A figyelmeztetés figyelmen kívül hagyása tárgyi, növényeket vagy állatokat érintő, bizonyos körülményekben akár súlyos sérülésekkel járhat.
	Az általános biztonsági szabályok és a termék specifikumaira vonatkozó szabályok betartása kötelező.

ÁLTALÁNOS ELOÍRÁSOK

Hiv.	Utasítások	Veszélyek	Szimb.
1	Ne végezzen olyan műveleteket, melyek a berendezés kinyitását vagy a telepítés eltávolítását eredményezik	Áramütés veszélye feszültség alatt lévő összetevők miatt Személyi sérülés túlmelegedés miatti égési sérülés vagy éles szélek és kiálló részek miatti sérülés miatt	
2	A készüléket ne a tápkábel csatlakozó dugójának bedugásával vagy kihúzásával indítsa el illetve kapcsolja le.	Áramütés a kábel vagy a csatlakozó sérülése miatt	
3	Ne okozzon sérülést a tápkábelen	Áramütés a feszültség alatt lévő csupasz vezetékek miatt	
4	Ne hagyjon tárgyakat a berendezésen	Személyi sérülés a tárgy leesése miatt vibrálás következtében	
		A berendezés vagy a tárgyak sérülése a tárgy leesése miatt vibrálás következtében	
5	Ne másszon fel a berendezésre	Személyi sérülés a berendezésről történő leesés miatt	
		A berendezés vagy az alatta lévő tárgyak sérülése a berendezés leesése miatt a rögzülés leválása következtében	
6	A berendezés kikapcsolása, a csatlakozó kihúzása vagy a kapcsoló kikapcsolása nélkül ne végezzen a berendezésen tisztítási műveletet	Áramütés feszültség alatt lévő részek miatt	
7	A berendezést szilárd, vibrálásnak nem kitett falra telepítse	A berendezés leesése a fal leszakadása miatt, vagy zaj működéskor	
8	Az elektromos bekötést megfelelő keresztmetszetű vezetőkkel végezze	Tűz alulméretezett kábelekben elektromos áram átfolyás amiatt	
9	Állítsa helyre a berendezésen végzett beavatkozás miatt érintett valamennyi biztonsági és vezérlő funkciót, mielőtt újra üzembe helyezné a berendezést	A berendezés sérülése vagy leállása ellenőrzés nélküli működés miatt	
10	Ürítse ki azokat az összetevőket, melyek meleg vizet tartalmazhatnak, kezelésük előtt légtelenítsen	Személyi sérülés égés miatt	
11	Az össze tevők vízkötelenítését a használt termék "biztonsági kártyájának" előírása szerint végezze, szellőztesse a környezetet, viseljen védőfelszerelést, kerülje az egyes termékek keveredését, védje a berendezést és a körülvevő tárgyakat	Személyi sérülés a savas anyagok bőrrel vagy szemmel történő érintkezése, káros vegyi anyagok belégzése vagy lenyelése miatt	
		A berendezés vagy a körülvevő tárgyak sérülése savas anyagok okozta korrózió miatt	
12	Ne használjon a berendezés tisztítására rovarirtószert, oldószert vagy agresszív hatású mosószert	Műanyag vagy festett részek sérülése	

LEGIONELLA BAKTÉRIUM ELLENI VÉDELEM

A legionella egy pálca alakú baktériumtípus, mely természetesen megtalálható minden forrásvízben. A "legionárius betegség" egy különleges típusú tüdőgyulladás, melyet ezt a baktériumot tartalmazó víz gőzének a belélegzése okoz. Ebből a szempontból el kell kerülni a vízmelegítőben lévő víz hosszú ideig tartó állását. Ezért a vízmelegítőt legalább hetente használni kell és ki kell üríteni.

A CEN/TR 16355 európai szabvány tartalmazza az ivóvíz rendszerekben elszaporodó Legionella megelőzését szolgáló legjobb módszereket. Ezen kívül, ha léteznek helyi előírások, melyek további korlátozásokat írnak elő a legionellával kapcsolatban, akkor ezeket is alkalmazni kell.

Ez az elektronikus vízmelegítő egy automatikus vízfertőtlenítő rendszert használ, mely alapértelmezetten bekapcsolt állapotban van. Ez a rendszer mindig működésbe lép, valahányszor a vízmelegítő bekapcsolásra kerül, vagy 30 naponta, és a víz hőmérsékletét 60 °C-ra melegíti.

Figyelem: amíg a készülék elvégzi a termikus fertőtlenítő ciklust, addig a forró víz égési sérüléseket okozhat. Ezért fürdés vagy zuhanyzás előtt ellenőrizze a víz hőmérsékletét.

TECHNIKAI SAJÁTÓSÁGOK

A műszaki jellemzőkre vonatkozóan tanulmányozza az adattáblán lévő adatokat (a víz bevezető és víz kivezető csövek mellett lévő címke).

3. Táblázat - Termék Információk				
Termékszála	30	50	80	100
Súly (kg)	16	21	27	32
Telepítés	Függőleges	Függőleges	Függőleges	Függőleges
Modell	Tanulmányozza az adattáblát			
Q _{elec} (kWh)	3,096	7,290	7,443	7,099
Q _{elec, week, smart} (kWh)	13,016	25,234	26,456	25,560
Q _{elec, week} (kWh)	18,561	32,166	34,333	31,860
Terhelési profil	S	M	M	M
L _{wa}	15 dB			
η _{wh}	39,0%	40,0%	40,0%	39,6%
V40 (l)	-	77	110	115
Hasznos térfogat (l)	25	45	65	80

Az energia adatok és a Termék Adattáblán lévő további adatok (A Melléklet, mely szerves része a kézikönyvnek) meghatározása a 812/2013 és 814/2013 EZ Irányelvek alapján történt.

A címke és megfelelő adattábla nélküli termékek vízmelegítő és napelemes berendezések együttesének esetében a 812/2013 szabályozás szerint nem alkalmazhatók ezeknek az együtteseknek a gyártásakor.

A készülék egy olyan smart funkcióval is rendelkezik, amely a fogyasztást a felhasználói igényeknek megfelelően alakítja.

A megfelelő használat esetén, a készülék napi fogyasztása "Q_{elec}*(Q_{elec,week,smart}/Q_{elec,week})" kisebb, mint egy smart funkcióval nem rendelkező egyenértékű készüléké.

Ez a berendezés megfelel az IEC 60335-1; IEC 60335-2-21 nemzetközi elektromos biztonsági szabványoknak. A gépen elhelyezett CE jelölés tanúsítja az alábbi közösségi irányelveknek való megfelelést, mely megfelel a lényegi követelményeknek:

- LVD Alacsony Feszültségek Irányelve: EN 60335-1, EN 60335-2-21, EN 60529, EN 62233, EN 50106.

- EMC Elektromágneses Kompatibilitás: EN 55014-1, EN 55014-2, EN 61000-3-2, EN 61000-3-3.

- RED Radio Equipment Directive: ETSI 301489-1, ETSI 301489-17

- RoHS2 Veszélyes Anyagok miatti Kockázat: EN 50581.

- ErP Energiafelhasználó termékek: EN 50440.

- Az EK Megfelelési nyilatkozat elérhető az interneten az alábbi hivatkozáson keresztül

<http://www.aristonthermo.com/en/download-area>

BESZERELÉSI ELŐÍRÁSOK (beszerelőknek)



FIGYELEM! Szigorúan tartsa be az általános figyelmeztetéseket és a szöveg elején felsorolt biztonsági szabályokat, kötelezően tartsa be az előírásokat.

A berendezés telepítését és első üzembe helyezését szakember végezheti el a telepítés országában érvényben lévő szabályoknak és a helyi és közegészségügyi hatóságok előírásainak megfelelően.

A készülék a víz forráspont alatti hőmérsékletre melegíti.

A készüléket teljesítményének és jellegének megfelelően méretezett használatívíz-hálózathoz kell csatlakoztatni.

A készülék csatlakoztatása előtt:

- bizonyosodjon meg arról, hogy annak tulajdonságai (lásd az adattáblán) megfelelnek az ügyfél igényeinek;
- győződjön meg arról, hogy a szerelés megfelel a hatályos előírásokban a készülékre vonatkozó IP (behatolás elleni védelem) számnak;
- olvassa el a csomagoláson és az adattáblán közölt adatoka.

Készülék beszerelése

Ezt a készüléket csak olyan zárt helyiségben lehet felállítani, mely megfelel az érvényes előírásoknak, ezenkívül figyelembe figyelembe kell venni az alábbi körülményekre vonatkozó figyelmeztetéseket is:

- **Nedvességtartalom:** Ne szerelje fel a készüléket zárt (nem szellőző), nedves helyiségben.
- **Fagy:** Ne szerelje fel a készüléket olyan környezetbe, melyben a hőmérséklet kritikus szint alá csökkenhet, ezáltal jég képződhet.
- **Napsugárzás:** Ne tegye ki a készüléket közvetlen napsugárzásnak, még üvegen keresztülnek sem.
- **Por/gőz/gáz:** Ne szerelje fel a készüléket olyan környezetben, melyben kifejezetten agresszív közegek (pl. savas gőzök, por, illetve nagy koncentrációban jelen lévő gázok) vannak jelen.
- **Elektromos töltés:** Ne szerelje fel a készüléket közvetlenül túlfeszültség-védelemmel nem ellátott elektromos vezetékekre.

Amennyiben a fal téglából, illetve üreges elemekből épült, korlátozott teherbírású fal, illetve a jelzettől eltérő, a fal teherbírását előzetes statikai vizsgálattal ellenőriztetni kell.

A fali kampóknak el kell bírniuk a vízzel teletöltött vízmelegítő súlyának háromszorosát. Javasolt továbbá legalább $\varnothing 12\text{mm}$ -es kapcsok alkalmazása (3. ábra).

Javasoljuk, hogy a készüléket (A 1 ábra) a felhasználási ponthoz minél közelebb telepítse, így korlátozva a hővesztéséget a csövek mentén.

A helyi előírások korlátozhatják a készülék fűrdőszobai telepítését, ezért vegye figyelembe az érvényben lévő szabályok által előírt minimum távolságot.

A karbantartási műveletek elősegítése érdekében gondoskodjon a burkolat körüli legalább 50 cm-es szabad helyről, ezzel biztosítva az elektromos részekhez való hozzáférést.

Választható helyzetbe történő beszerelés

A készülék mind függőleges mind vízszintes konfigurációban (2 ábra) beszerelhető. Vízszintes beszerelés esetén a készüléket fordítsa el az óramutató járásával megegyező irányba úgy, hogy a vízvezeték csövek a bal oldalra kerüljenek (a hidegvíz csőnek kell alsó helyzetben lennie).

Hidraulikus bekötés

Csatlakoztassa a vízmelegítő bemenetét és kimenetét üzemi nyomásnak és normál esetben a 90°C-ot elérő és meghaladó vízhőmérsékletnek ellenálló csövekhez és szerelvényekhez. Éppen ezért nem javasolt az olyan anyagok használata, melyek nem ellenállóak ezzel a hőmérséklettel szemben.

Rögzítsen a berendezés kék körrel jelzett víz bevezető csövéhez egy "T" csatlakozót. Ehhez a csatlakozóhoz rögzítsen a egy részről egy csapot a vízmelegítő ürtítéséhez (B 2. ábra), mely csak egy szerszámmal irányítható, más részről a nyomásbiztonsági berendezést (A 2. ábra).

FIGYELEM! Azon országok esetében, melyek az EB 1487 európai szabványt alkalmazzák, a termékkel esetlegesen mellékelt nyomásbiztonsági berendezések nem felelnek meg ennek a szabványnak. A berendezésnek normál esetben 0,7 MPa nyomással kell rendelkeznie, és legalább az alábbiakat kell tartalmaznia: egy elzáró csap, egy visszacsapó szelep, visszacsapó szelep vezérlő berendezés, egy biztonsági szelep, egy hidraulikus terhelést megszakító berendezés.

Egyes Országok előírhatnak egyéb biztonsági hidraulikus berendezések használatát, a helyi jogi szabályozás követelményeinek megfelelően; a telepítő szakember, a termék telepítésével megbízott személy feladata a használt biztonsági berendezés megfelelőségének kiértékelése. Tilos bármilyen elzáró berendezést helyezni (szelepet, csapot, stb.) a biztonsági berendezés és a vízmelegítő közé.

A berendezés kimenetét egy legalább akkora átmérőjű elvezető csőhöz kell csatlakoztatni, mint a berendezés csatlakozása, egy olyan tölcserrel, mely lehetővé tesz minimum 20 mm-es távolságot annak ellenőrzésére, hogy elkerülhető legyen a berendezésen történő beavatkozás esetén az olyan személyi, állatok és dolgokat érintő

sérülés, melyekért a gyártó nem vállal felelősséget. Csatlakoztassa flexibilis csővel a hálózati hideg víz csövéhez a nyomásbiztonsági berendezés bemenetét, szükség esetén használjon elzáró csapot. (D 2. ábra) Gondoskodjon továbbá az ürítő csap kinyitása esetén egy vízelvezető csőről a kimenethez (C 2. ábra).

A nyomásbiztonsági berendezés rögzítésénél ne erőltesse azt végállásig és ne módosítsa azt. A nyomásbiztonsági berendezés csöpögése fűrészi fázis során normális, éppen ezért csatlakoztassa az elvezetőt egy folyamatos lejtésű elvezető csővel, fagymentes helyre. Amennyiben a hálózati nyomás közelít a szelep beállított értékeihez, alkalmazzon nyomáscsökkentőt a berendezéstől lehető legtávolabb. Amennyiben keverő egységek telepítése szükséges (csaptelep vagy zuhany), tisztítsa meg a csöveket az esetleges sérülésektől, amelyek a sérüléseket okozhatják.

A berendezés nem működtethető 12°F értéknél alacsonyabb vízkeménységgel és jelentősen magas keménységgel (25°F értéknél magasabb), javasoljuk megfelelően beállított és felügyelt vízlágyító használatát, ebben az esetben a fennmaradó keménység nem eshet 15°F érték alá.

A berendezés használata előtt töltsen fel a berendezés tartályát meleg vízzel és ürítse ki teljesen az esetleges szennyeződések eltávolítására.

Elektromos bekötés

Bármilyen beavatkozás előtt válassza le a berendezést az elektromos hálózatról a külső megszakítóval.

A berendezés telepítése előtt javasoljuk, hogy gondosan ellenőrizze az elektromos rendszert, ellenőrizze, hogy a rendszer szabványos-e, mivel a gyártó nem felel a berendezés földelésének elmulasztásából illetve az elektromos rendszer rendellenességeiből eredő károkért.

Ellenőrizze, hogy a berendezés megfelel-e a vízmelegítőtől maximálisan felvett teljesítménynek, (lásd az adattábla adatait), valamint, hogy a kábelek szakaszolása az elektromos bekötések esetében megfelelő és megfelel az érvényben lévő szabályozásnak. Tilos elosztók, hosszabbítók és adapterek használata,

Tilos a hidraulikus berendezés, a fűtőberendezés csöveit és a gázcsöveket a berendezés földeléséhez használni.

Amennyiben a berendezéshéztápkábel is van mellékelve, annak cseréje esetén használjon ugyanolyan jellemzőjű kábelt (H05VV-F 3x1,5mm típus², 8,5 mm átmérő). A tápvezetéket (H05VV-F 3x1,5mm típus², 8,5 mm átmérő) a készülék hátsó felén erre a célra kialakított helyen kell bevezetni egészen a sorkapocsig (M 7, 8 ábra). Ezt követően a vezetékeket rögzíteni kell a sorkapocs szorítóiba a csavarok meghúzásával. Rögzítse a tápvezetéket a mellékelt kábelrögzítővel.

A berendezés hálózatról történő leválasztásához használjon bipoláris megszakítót, mely megfelel az érvényben lévő CEI-EN szabványoknak (érintkező nyitás legalább 3 mm., optimálisabb ha biztosítékokkal rendelkezik).

A berendezés földelése kötelező, és a földelő kábelt (sárga-zöld színű a fáziskábelek mentén) a szimbólummal egy magasságban a sorkapocshoz kell rögzíteni (G 7, 8 ábra).

Üzembe helyezés előtt ellenőrizze, hogy a hálózati feszültség megfelel-e a készülék adattábláján lévő feszültségnek. Amennyiben a berendezéshez nem lett tápkábel mellékelve, a telepítés módjai a következők:

- csatlakoztatás a hálózathoz merev cső használatával (ha a készülékhez nincsenek kábelrögzítők mellékelve): használjon legalább 3x1,5 mm²-es keresztmetszetű vezetékét;
- rugalmas kábellel (H05VV-F 3x1.5mm² típus, 8,5 mm átmérővel), ha a készülék tartalmaz kábelbilincset.

Üzembe helyezés

Feszültség alá helyezés előtt töltsen fel a készüléket hálózati vízzel.

Ezt a feltöltést a háztartási berendezés központi csapjának és a meleg víz csapjának megnyitásával végezze el addig, míg a levegő teljes mértékben kiengedésre nem került. Ellenőrizze, hogy a csatlakozókból vagy a mellékágból nem szivárog-e víz. Szükség esetén húzza meg a csavarokat (5 ábra, C) és/vagy az anyákat (7, 8 ábra, W).

A kapcsoló segítségével helyezze a berendezést feszültség alá.

Ha a telepítés vízszintesen történik, akkor a „mode” és „eco” gombokat egyszerre nyomja meg 5 másodpercig a kijelző helyes beállításához.

KARBANTARTÁSI ELŐÍRÁSOK (felhatalmazott személyek számára)



FIGYELEM! Szigorúan tartsa be az általános figyelmeztetéseket és a szöveg elején felsorolt biztonsági szabályokat, kötelezően tartsa be az előírásokat.

Valamennyi beavatkozást és karbantartási műveletet az erre engedéllyel rendelkező személy végezheti el (az érvényben lévő jogi szabályozások által előírt követelmények birtokában).

Mielőtt feltételezett hiba miatt Műszaki Ügyfélszolgálatunk beavatkozását kérné, ellenőrizze a működés hiányának egyéb okait, mint például átmeneti vízhiány, vagy áramszünet.

Készülék leeresztése

Elengedhetetlen a készülék víztelenítése, amennyiben üzem kívül olyan helységben van elhelyezve, ahol fenn áll a hőmérséklet 0 °C alá süllyedésének veszélye és ezzel a együtt a fagyásveszély.

A víztelenítéshez a következő tevékenységek elvégzése szükséges:

- elzárni a megszakító csapot (amennyiben fel van szerelve **D.** 2. ábra), máskülönben elzárni a főcsapot;
- kinyitni a HMV csapot (mosdó vagy kád);
- kinyitni a csapot (**B.** 2. ábra).

Esetleges alkatrészcsere

A burkolat levételével hozzá lehet férni az elektromos részekhez (7, 8 ábra).

A vezérlő kártya (**Z** hiv.) eltávolításához kösse ki a vezetékeket (**C, Y, P** hiv.), és hajtsa ki a csavarokat. A vezérlőn esetlegesen szükségessé váló beavatkozások megkezdése előtt ki kell szerelni a vezérlő kártyát (**Z** ábra). A kijelző áramköri kártyáját két oldalsó szárny (4a ábra, **A**) rögzíti a készülékhez, amelyekhez az alsó félgömb burkolaton keresztül férhet hozzá.

A vezérlő tartó szárnyakból történő kiemeléséhez használjon egy laposfejű csavarhúzóval, amellyel meg tudja a szárnyakat emelni (4b ábra, **A**). A csavarhúzóval tolja a peckeket kifelé (4b ábra, **2**), hogy ki tudja emelni a vezérlőt a helyéről. Ismétlje meg a fenti műveleteket mindkét tartó szárnyon. Ügyeljen arra, hogy a műanyag tartószárnyak ne sérüljenek meg a vezérlő eltávolítása során, mert ha ezek eltörnek, a vezérlő visszaszerelése nehézkes, és a készülék megjelenése kevésbé esztétikussá válhat. A vezérlő eltávolítását követően kösse ki az érzékelőtartó rudak és a vezérlő kártya csatlakozóit. Az érzékelőtartó rudakon szükségessé váló beavatkozások előtt (**K** hiv.) kösse ki a vezetékeket (**F** ábra) a vezérlőből, és húzza ki őket a helyükről, ügyelve arra, hogy ne hajlítsa meg őket túlságosan.

Az összeszereléskor ügyeljen arra, hogy minden alkatrész az eredeti helyére kerüljön vissza.

Az ellenállásokon és az anódokon szükségessé váló beavatkozások megkezdése előtt ki kell üríteni a berendezést (lásd a vonatkozó alfejezet utasításait). Hajtsa ki a csavarokat (**C** ábra, 5) és távolítsa el a karimát (**F** ábra, 5). A karimákhoz vannak rögzítve az ellenállások és az anódok. Az összeszereléskor ügyeljen arra, hogy az érzékelőtartó rudak és az ellenállások az eredetiek legyenek (7, 8 és 5 ábra). Ügyeljen arra, hogy a színes H.E.1 vagy H.E.2 felirattal ellátott karima a felirat által jelölt helyzetbe legyen felszerelve.

Minden olyan alkalommal, amikor leszereli a karimát, tanácsos kicserélni a tömítést (6 ábra, **Z**) is egy újra.

FIGYELEM! Az ellenállások megfordítása a berendezés hibás működését okozza. Ezért egyszerre csak egy ellenálláson végezzen beavatkozásokat, és a másodikat csak akkor, szerelje ki, ha az elsőt már visszaszerelte.

Eredeti cserealkatrészeket beépítése!

Rendszeres karbantartás

A készülék megfelelő teljesítményének biztosítása érdekében két évente érdemes eltávolítani a vízkövet az ellenállásokról (6 ábra, **R**) (nagyon kemény víz esetén a vízkő eltávolítását gyakrabban meg kell ismétlni).

Amennyiben nem használ a célnak megfelelő folyadékot, a műveletet a vízkő morzsolásával is elvégezheti, ügyeljen arra, hogy ne sértse meg az ellenállás burkolatát.

A magnézium anódokat (**N** 6. ábra) két évente ki kell cserélni (kivéve a rozsdamentes acélból készült kazánnal rendelkező termékeket), de agresszív víz, vagy túlságosan sok klór esetén évente ellenőrizni kell az anódok állapotát. Cseréjéhez szerelje ki az ellenállásokat és csavarozza ki őket a bilincsből.

A mellékágot (7, 8 ábra, **X**) csak dugulás esetén kell ellenőrizni. Az ellenőrzéshez hajtsa ki a két anyát (7, 8 ábra, **W**).

A rendes vagy rendkívüli karbantartást követően töltsse fel vízzel a berendezés tartályát és végezze el a következő teljes ürítési műveletet, a fennmaradó esetleges szennyeződés eltávolításához. Kizárólag a gyártó által engedélyezett, a vevőszolgálatától szállított eredeti alkatrészeket használjon.

Biztonsági szelep

Rendszeresen ellenőrizze, hogy a túlnyomás ellen védő berendezés nem tömítődött-e el, vagy nem sérült-e meg, szükség esetén cserélje ki, vagy távolítsa el a vízkő lerakódásokat.

Amennyiben a túlnyomás ellen védő berendezéshez kar vagy kapcsológomb is tartozik, az alábbi esetekben használja:

- a berendezés ürítéséhez, ha szükséges
- a megfelelő működés rendszeres ellenőrzéséhez.

HASZNÁLATI UTASÍTÁSOK FELHASZNÁLÓK SZÁMÁRA



FIGYELEM! Szigorúan tartsa be az általános figyelmeztetéseket és a szöveg elején felsorolt biztonsági szabályokat, kötelezően tartsa be az előírásokat.

Előírások a felhasználó számára

- A vízmelegítő alá ne helyezzen semmilyen tárgyat és/vagy készüléket, mely az esetleges vízvívárgástól károsodhat.
- Amennyiben hosszabb ideig nem használ vizet, végezze el az alábbiakat:
 - áramtalanítsa a készüléket a külső kapcsoló "OFF" állásba állításával;

➤ zárja el a hidraulikus kör csapjait.

- Az 50° feletti víz adagolása a használt csapokhoz azonnali súlyos sérülést vagy égési sérülés miatt halált okozhat. Gyermekek, fogyatékkal élők és idősek fokozottabban ki vannak téve az égési sérülés veszélyének.

A felhasználó nem végezhet rendes vagy rendkívüli karbantartást a berendezésen.

A külső elemek tisztításához használjon szappanos vízzel átitatott nedves ruhát.

Hőmérséklet beállítás és a készülék funkcióinak aktiválása

A gyári beállítások szerint a termék „Manual” helyzetben van, két beállított zuhanyzással, és az „ECO EVO” funkció aktív. Áramkimaradás, vagy az ON/OFF gombbal (A hiv., 9. ábra) történő kikapcsolás után az utoljára beállított zuhanyzás lesz mentve.

Előfordulhat, hogy fűtési fázisban a készülék a vízmelegítés miatt kicsit zajosan üzemel.

A készülék bekapcsolásához nyomja meg az ON/OFF gombot (A hiv., 9. ábra). A fűtési szakaszban a kijelző két oldalán látható két vonal (C hiv., 9. ábra) világít.

Az első beszereléskor a kijelző megjelenítési módját a választott beszerelési helyzetnek megfelelően be kell állítani. Ha a készülék beszerelése függőleges, nincs szükség semmilyen beállításra; ha vízszintes, a kijelző megjelenítését módosítani kell. Ehhez nyomja meg, és tartsa lenyomva a „MODE” és „ECO” gombokat 5 másodpercig.

A helyi idő beállítása/módosítása.

A helyi idő beállítását az első bekapcsoláskor a készülék automatikusan kéri, a későbbi bekapcsolásokkor az idő beállításához tartsa lenyomva a „set” gombot 3 másodpercig. Állítsa be az időt (órát) a tekerőgomb elfordításával, majd erősítse meg a beállítást a „set” gomb megnyomásával. Ismétlje meg a műveletet a percek beállításához is.

Programozási mód (Manual, Program 1, Night).

A „Mode” gomb minden egyes megnyomásakor megjelenik egy üzemmód (a megfelelő villogó ikon jelzi). A funkciók meghatározott sorrendben követik egymást. Ez a sorrend a következő: Program1, Manual, Night. A „P1” program alapbeállítás szerint is a 07:00 órás időszakra és két zuhanyzásra van beállítva.

„Kézi” üzemmód (a „” jelzés világít).

A felhasználó könnyedén beállíthatja a kívánt hőmérsékletet, addig kell tekerni a gombot, amíg megjelenik a kívánt hőmérséklet (ld. E) és az ikonok alapján a képernyőn látható az elérhető zuhanyzások száma. A módosítások a set gomb megnyomásával menthetők el. Mind a hőmérséklet mind a fűtés beállításakor lehetőség van annak a várakozási időnek a beállítására, amely azelőtt telik el, hogy a készülék biztosítaná a kívánt hőmérsékletet (E hiv.).

A „Program 1” („” szimbólum világít), segítségével be lehet állítani a napnak azt az időszáját, amikor forró vízre van szüksége. Tartsa lenyomva a „mode” gombot egészen addig, amíg a kívánt programhoz tartozó jelzés villogni nem kezd. Ekkor állítsa be azt a napszakot, amelyben szüksége van meleg vízre (a beállításhoz fordítsa el a tekerőgombot, és ekkor a beállított időtartam 30 perces ugrásokkal változik). A napszak beállítása a „set” gomb megnyomásával menthető el.

A zuhanyzások kívánt számának beállításához forgassa a gombot, majd a beállítás mentéséhez nyomja meg a „set” gombot. Azokban a napszakokban, amelyekre nincs kifejezetten beállítva a meleg víz előállítás, a vízmelegítés ki van kapcsolva. Ha a programozási funkció be van kapcsolva, akkor a tekerőgomb nem reagál. Ha a paramétereket módosítani kívánja, nyomja meg a „set” gombot.

Ha a programozási funkciót („P1”) az „ECO” funkcióval (lásd az „ECO EVO funkció” fejezetet) együttesen használják, akkor a készülék magától állítja be a hőmérsékletet, és csak a kívánt forróvíz időszávot lehet beállítani.

FONTOS: egy beállítás közben a felhasználó 5 másodpercen belül egyetlen műveletet sem hajt végre, a rendszer automatikusan elmenti az utolsó beállítást.

Éjszakai Melegítési Mód

Az éjszakai melegítési mód kiválasztásakor a felhasználónak meg kell adnia a személyek számát a zuhanyzáshoz. Tekerje a „SET” gombot a személyek kívánt számának beállításához. A megerősítéshez nyomja meg a „SET” gombot, vagy várjon 3 másodpercet és a rendszer automatikusan megerősíti a beállított személyek számát. Az éjszakai mód melegítési ideje 23:00-7:00 óra.

Wi-Fi Melegítési Mód

A „Velis Ariston Net” specifikus alkalmazással távolról is elvégezhető a melegítési mód programozása. Az alkalmazás ingyenesen elérhető a Google Play-en és az App Store-ban. Lásd a „Wi-Fi Funkció” fejezetet.

Kikapcsolási Memória Funkció

Ha kikapcsolás után ismételtlen bekapcsolják a készüléket, akkor a kijelzőn a legutolsó működési beállítás látható és folytatni lehet azt. Ha kijelzés után nem érkezik parancs, akkor a rendszer beállítja alapértelmezettnek a jelenlegi működést és a beállítás egy perc után automatikusan eltűnik.

ECO EVO funkció

Az „ECO EVO” funkció egy öntanuló szoftverből áll, amely menti a felhasználó fogyasztását, a minimumra csökkenti

a hőveszteséget, és maximálisan energiatakarékos üzemet biztosít. Az „ECO EVO” szoftver először egy egyhetes öntanulási szakaszt végez. Ezalatt az idő alatt a készülék a beállított hőmérsékleten üzemel. Az egyhetes öntanulás végén a szoftver beállítja az automatikusan bemért és a tényleges felhasználói igényeknek megfelelő víz hőmérsékletet. A készülék arra az időszakra is biztosít egy minimális mennyiségű meleg vizet, amelyben előre láthatóan nincs meleg víz vétel.

A szoftver az első hetet követően is folytatja a meleg víz igény automatikus bemérését. A szoftver négy heti öntanulás után biztosítja a lehető legnagyobb hatékonyságot.

A funkció bekapcsolásához nyomja meg a funkcióhoz tartozó gombot, amely automatikusan kigyullad. Ebben a módban a hőmérséklet kézi beállítása lehetséges ugyan, de akkor az „ECO EVO” funkció kikapcsol.



A visszakapcsoláshoz nyomja meg az „ECO” gombot.

Az „ECO EVO” szoftver minden kikapcsolást követő visszakapcsoláskor (legyen szó a funkció kikapcsolásáról vagy a teljes készülék kikapcsolásáról) folytatja a fogyasztás bemérését. A program megfelelő működésének biztosítása érdekében azt tanácsoljuk, ne húzza ki a készülék csatlakozóját a konnektorból. Áramkimaradás esetén a készülék belső memóriája legfeljebb 4 órán át képes tárolni a mentett adatokat, ezt követően minden adat törlődik, és az öntanulási folyamatot ismét újratekzdődik.

Minden olyan alkalommal, amikor a tekerőgombot elfordítja a hőmérséklet módosításához, az „ECO EVO” funkció automatikusan kikapcsol, és a hozzá tartozó felirat is kialszik. A készülék továbbra is a kiválasztott módban üzemel tovább, csak az ECO funkció kapcsol ki.

Amennyiben törölni kívánja a bemért adatokat, tartsa lenyomva az „ECO” gombot legalább 5 másodpercig. Amikor az értékek lenullázása befejeződött, az „ECO” felirat gyorsan villog, ez erősíti meg, hogy az adatok törlése végbement.

A „Shower Ready” megjelenítése

A termék egy olyan intelligens funkcióval is rendelkezik, amellyel jelentősen lerövidíthető a vízmelegítéshez szükséges idő. Bármilyen hőmérsékletet is állítson be, a „shower ready” ikon  abban a pillanatban kigyullad, amint elegendő meleg víz áll rendelkezésre egy zuhanyzáshoz (ez 40 liternyi 40 °C-osra kevert vizet jelent). Amikor a készülék már annyi vizet felmelegített, amely egy második zuhanyra is elég, a második „shower ready” ikon  is kigyullad, és így folytatódik tovább (az előállítható meleg víz mennyisége a vásárolt modelltől függ).

Újraindítás/diagnosztika

Működési hibák esetén a készülék „hiba állapotba” kapcsol, és a hibához tartozó hibakód (pl. E01) villog a kijelzőn.

A hibakódok a következők lehetnek:

E01 - belső hiba a vezérlő kártyán

E04 - meghibásodás a külső áramforrással korrózióvédett anódokon (a korrózióvédelem nem biztosított)

E09 - túl sok reset parancs 15 percen belül

E10 - hőmérséklet érzékelők meghibásodása (az érzékelők nyitva vagy zárlatosak) - kazán kimenet

E11 - egy érzékelő túl magas víz hőmérsékletet mért - kazán kimenet

E12 - általános túlmelegedés (a vezérlő kártya meghibásodott) - kazán kimenet

E14 - a fűtőszál áramellátása be van kapcsolva, de a víz melegítése nem történik meg - kazán kimenet

E15 - vízhiány okozta túlmelegedés - kazán kimenet

E20 - hőmérséklet érzékelők meghibásodása (az érzékelők nyitva vagy zárlatosak) - kazán bemenet

E21 - egy érzékelő túl magas víz hőmérsékletet mért - kazán bemenet

E22 - általános túlmelegedés (a vezérlő kártya meghibásodott) - kazán bemenet

E24 - a fűtőszál áramellátása be van kapcsolva, de a víz melegítése nem történik meg - kazán bemenet

E25 - vízhiány okozta túlmelegedés - kazán bemenet

E61 - meghibásodás a vezérlő kártyán (NFC kommunikáció)

E62 - meghibásodás a vezérlő kártyán (NFC adatok sérültek)

A hibák törlése: a készülék visszaállításához (reset) kapcsolja ki, majd kapcsolja vissza a készüléket az ON/OFF gomb (A hiv.) segítségével. Ha a hiba oka a visszaállítást követően azonnal megszűnik, a készülék a megszokott módon működik tovább. Ha nem, a hibajelzés tovább villog a kijelzőn. Ebben az esetben lépjen kapcsolatba a szervizzel.

Kiegészítő funkciók

Fennmaradó idő

A 9 ábrán látható felhasználói interfész típusú felszerelt modellek esetén: a kijelző közepén látható az a fennmaradó idő, amely a felhasználó által beállított hőmérséklet eléréséig még hátra van. Itt csak egy a „fennmaradó idő” paraméter által becsült irányadó jellegű értékről van szó. A melegítés során a paraméter értéke folyamatosan frissül.

Fagyvédelmi funkció

A fagyvédelmi funkció a készülék által biztosított automatikus védelem, amellyel megakadályozható, hogy a készülék károsodjon abban az esetben, ha a készülék ki van kapcsolva, és a hőmérséklet 5 °C alá süllyed. Ezért tanácsos a készülék csatlakozóját az áramforrásba csatlakoztatva hagyni akkor is, ha a készüléket hosszabb ideig nem használja.

A funkció engedélyezve van; a funkció bekapcsolását a kijelzőn az „AF” felirat jelzi.

Minden modell esetében igaz, hogyha a hőmérséklet olyan szintre emelkedik, amelyen a fagykár okozás veszélye megszűnik, a vízmelegítés ismét kikapcsol.

"Termikus fertőtlenítő ciklus" funkció (Legionella baktérium elleni védelem)

A Legionella baktérium elleni védelem alapértelmezetten aktív. A ciklus során a víz hőmérséklete 60°C-ra kerül felmelegítésre és ezen az értéken marad 1 órán keresztül hogy a baktériumok elleni termikus fertőtlenítő művelet végrehajtásra kerüljön.

A ciklus bekapcsol a termék első bekapcsolása előtt és minden áramszünetet követő bekapcsolás után. Ha a termék mindig 55°C alatti hőmérsékleten működik, akkor a ciklus 30 nap után megismétlésre kerül. Amikor a termék ki van kapcsolva, akkor a Legionella baktérium elleni védelem is ki van kapcsolva. Ha a készülék kikapcsolásra kerül a Legionella baktérium elleni ciklus során, akkor a termék kikapcsol és a funkció kikapcsolásra kerül. Minden ciklus végén az üzemi hőmérséklet visszaáll a felhasználó által korábban beállított értékre.

A funkció be-/kikapcsolásához tartsa nyomva a „mode” gombot 3 másodpercig. Ha megjelenik az „U1”, nyomja meg a Set gombot. Állítson be „01” értéket (a funkció bekapcsolásához) vagy „00” értéket (a funkció kikapcsolásához) a tekerőgombbal és a „set” gomb megnyomásával erősítse meg. A be- vagy kikapcsolás megerősítését az „U1” megjelenése jelzi. Nyomja meg a Mode gombot a kilépéshez és a módosítás befejezéséhez.

Wi-Fi Funkció

Wi-Fi Beállítás

1. Először töltsse le és telepítse a Velis alkalmazást mobiltelefonjára.



Android version 4.0.3. minimum



iOS version 7.1 minimum

2. Nyomja meg a Wi-Fi gombot és a Wi-Fi gomb jelzőlámpája lassan villogni kezd. (11. ábra).
 3. Nyomja meg ismét a Wi-Fi gombot 5 másodpercig, a Wi-Fi gomb jelzőlámpája ekkor gyorsan villog (13 villogás/másodperc) és a kijelzőn megjelenik az „AP” ikon. (12. ábra).
 4. Kapcsolja be a mobiltelefont és engedélyezze a Wi-Fi-t. A Wi-Fi listában válassza ki és csatlakozzon a következőhöz: „Remote GW Thermo”. (13. ábra).
 5. Nyissa meg a következőt: „Velis Ariston NET APP”, válassza ki a felhasználó otthoni router account-ját (lásd 14. ábra) és írja be a jelszót (lásd 15. ábra). Sikeres kapcsolat esetén megjelenik a 16. ábrán látható ablak, jelezve, hogy a készülék csatlakozott a wireless hálózatra. Ilyenkor eltűnik az „AP” ikon és a Wi-Fi ikon jelenik meg a kijelzőn. A Wi-Fi jelzőlámpa továbbra is világít.
 6. Jegyezze fel a termék sorozatszámát, mert az minden termék esetében egyedi.
 7. Ha megszakad a csatlakozás, akkor ellenőrizze és ismételje meg a fenti lépéseket.
- Megjegyzés: A jelszó nem tartalmazhat kínai karaktert. Ha van benne bármilyen kínai karakter kérjük, hogy módosítsa azt.

Account regisztráció

Nyissa meg az APP-ot és kattintson a SIGN UP gombra, a regisztrációs oldalon a felhasználói név az Ön e-mail címe. Állítsa be a jelszót és adja meg az információkat, pl.: név. A csillaggal “*” jelölteket kötelező megadni. Majd kattintson a mentésre. E-mail fiókjában kattintson a regisztrációs üzenetben lévő link-re az account aktiválásához.

Account csatlakoztatása

Nyissa meg ismét az APP-ot, adja meg az account számot és a jelszót, majd kattintson a bejelentkezésre.

Bejelentkezés után adjon meg egy nevet, országot, megyét, a város nevét majd kattintson a next gombra.

A következő interfészre való belépéskor adja meg a 12 jegyű sorozatszámot a 19. ábrán látható helyen. A sorozatszám a ötödik lépésben található Wi-Fi csatlakozáskor látható. A termék sorozatszáma megtalálható a használati utasítás műanyag zacskójában is. Ha beírta, nyomja meg az „OK” gombot a befejezéshez. Ne felejtse el elolvasni és elfogadni a szerződési feltételeket és az adatvédelmi nyilatkozatot (kötelező).

Az account csatlakoztatása során a készülék Wi-Fi funkciójának aktívnak kell maradnia, ellenkező esetben megszakad a kapcsolat.

APP Layout



A következő funkciókkal rendelkezik (20. ábra):

- On/off (J, 20. ábra);
- Manuális, éjszakai és programozási mód (L, 20. ábra);
- Zuhanyzások száma gomb. Finom érintéssel kiválasztható, vagy törölhető (N, 20. ábra);

- Kommunikációs helyzet jelző (O, 20. ábra);
- Energia takarékoság funkció gomb (R, 20. ábra);
- Hátralévő idő információ (S, 20. ábra);
- Jelenlegi víz hőmérséklet (T, 20. ábra).

Görögessen jobbra és további oldalak jelennek meg.

Csatlakozási Állapot Leírása

Wi-Fi Gomb Jelzőlámpa		
	Be	A Wi-Fi modul csatlakoztatva az otthoni hálózatra.
	Lassú villogás	A Wi-Fi modul csatlakozik az otthoni hálózatra.
	Gyors villogás	A Wi-Fi modul már be van kapcsolva.
	Ki	A Wi-Fi modul funkció ki van kapcsolva.
Kijelző ikon		
	AP ikon	A Wi-Fi modul már be van kapcsolva és csatlakoztatható az otthoni hálózatra.
	Wi-Fi ikon	Sikeres APP csatlakozás, az APP művelet elindítható.

FONTOS TUDNIVALÓK

Amennyiben a kimeneti víz hideg, ellenőriztesse az alábbiakat

- van-e feszültség vezérlő áramellátását biztosító sorkapcsokon (7, 8 ábra, M);
- a vezérlő kártyát;
- ellenőrizze az ellenállás fűtőelemeit;
- nézesse át a mellékágot (7, 8 ábra, X);
- az érzékelőtartó rudakat (7, 8 ábra, K).

Amennyiben a víz forró (gőz jelenléte a csapokban)

Áramtalanítsa a berendezést és ellenőriztesse az alábbiakat:

- a vezérlő kártyát
- a kazánon és az alkatrészekben lévő vízkő mennyiségét;
- az érzékelőtartó rudakat (7, 8 ábra, K).

Nem elégséges meleg víz ellátás esetén:

Ellenőriztesse:

- a víz hálózati nyomását;
- a hideg víz bevezető cső terelőlemezeinek állapotát;
- meleg víz bevezető cső állapotát;
- az elektromos összetevőket.

Víz szivárgása a nyomásbiztonsági berendezésből

A csöpögés a nyomásbiztonsági berendezésből a fűtési fázis során normális. Amennyiben el szeretné kerülni a csöpögést, telepítsen egy tágulási tartályt az előremenő rendszerre. Amennyiben a csöpögés a nem fűtési időben is folytatódik, ellenőriztesse:

- a berendezés kalibrálását;
- a víz hálózati nyomását.

Figyelem: A berendezés ürítő nyílását soha ne tömítse el.

SEMILYEN ESETBEN NE PRÓBÁLJA MEG JAVÍTANI A BERENDEZÉST, HANEM FORDULJON MINDEN ESETBEN SZAKEMBERHEZ.

A jelzett adatok és jellemzők nem kötelezik a Gyártó céget. A Gyártó cég fenntartja a jogot a szükségesnek tartott módosítások módosítások vagy csere elvégzésére előzetes értesítés nélkül.

Ez a termék megfelel a REACH (Kémiai anyagok Regisztrációja, Kifejlesztése, Autorizációja és Restriktója) szabályozásnak.

 **Ez a termék megfelel az irányelv WEEE 2012/19/EU.**

Az áthúzott szemeteskonténer a berendezésen vagy a csomagoláson azt jelzi, hogy a terméket élettartama végén más hulladékoktól elkülönülten kell gyűjteni. A felhasználó éppen ezért köteles a berendezést élettartam végén az elektrotechnikai és elektronikus hulladékok megfelelő szelektív gyűjtőközpontjába szállítani. Egyéb lehetőségként a berendezés átadható ártalmatlanításra a viszonteladónak, egy másik, ugyanolyan típusú új berendezés vásárlásakor. A legalább 400 m² értékesítési területtel rendelkező elektronikus termékek viszonteladójánál, lehetőség van térítésmentesen, vásárlási kötelezettség nélkül a 25 cm-nél kisebb átmérőjű elektronikus termékek ártalmatlanítására.

Az újrahasznosításra, kezelésre és környezetkímélő ártalmatlanításra küldött berendezés újabb indításához szükséges megfelelő szelektív gyűjtésnek szerepe van a környezetet és az egészséget érő negatív hatások kiküszöbölésében, valamint elősegíti a berendezést alkotó anyagok újbóli alkalmazását és/vagy újrahasznosítását.

OBECNÉ BEZPEČNOSTNÍ POKYNY



POZOR!

1. **Tato příručka představuje nedílnou a podstatnou součást výrobku. Je třeba ji uchovat a spotřebič musí vždy doprovázet, a to i v případě prodeje jinému majiteli nebo uživateli a/nebo v případě přesunu na jiné místo.**
2. **Pečlivě si přečtěte pokyny a upozornění v této příručce, neboť obsahují důležité informace o bezpečnosti instalace, použití a údržby.**
3. Instalaci spotřebiče a jeho první uvedení do provozu smí provádět pouze oprávněný odborný personál v souladu s platnými národními normami a případnými nařízeními místních orgánů a úřadů na ochranu veřejného zdraví. V každém případě je třeba před přístupem ke svorkám vždy odpojit veškeré napájecí obvody.
4. **Je zakázáno** používat spotřebič pro jiné než uvedené účely. Výrobce neponese odpovědnost za případné škody vzniklé v důsledku nevhodného, chybného nebo nerozumného použití či nedodržení pokynů uvedených v této příručce.
5. Chybná instalace může způsobit škody osobám, zvířatům nebo na věcech, za něž výrobce nenesse odpovědnost.
6. Součásti balení (spony, plastové pytle, pružná fólie atd.) se nesmí ponechávat v dosahu dětí, neboť pro ně představují riziko.
7. Děti ve věku od 8 let a osoby s omezenými fyzickými, smyslovými či mentálními kapacitami či bez zkušeností nebo nezbytných vědomostí mohou spotřebič používat pod dohledem nebo poté, co jim budou poskytnuty pokyny ohledně bezpečného používání spotřebiče a seznámí se se souvisejícími riziky. Děti si se spotřebičem nesmí hrát. Čištění a údržbu, které má provádět uživatel, nesmí vykonávat děti bez dozoru.
8. **Je zakázáno** dotýkat se spotřebiče, máte-li holé nohy nebo vlhké části těla.
9. Případné opravy, operace údržby, hydraulické a elektrické zapojení musí provádět výhradně kvalifikovaný personál s použitím originálních náhradních dílů. Nedodržení výše uvedeného může ohrozit bezpečnost a způsobit **propadnutí** odpovědnosti výrobce.
10. Teplota teplé vody se reguluje funkčním termostatem, který pracuje také jako bezpečnostní zařízení s možností opakovaného použití, aby se zabránilo nebezpečnému zvýšení teploty.
11. Elektrické zapojení je nutno provést způsobem uvedeným v















příslušné kapitole.

12. Pokud je spotřebič vybaven napájecím kabelem, v případě jeho výměny je nutno se obrátit na autorizované středisko pomoci nebo kvalifikovaný odborný personál.
13. Zařízení na ochranu proti nadměrnému tlaku, pokud bylo dodáno společně se spotřebičem, nesmí být porušováno a je třeba jej pravidelně zapínat za účelem kontroly, zda není zablokované, či za účelem odstranění usazenin vodního kamene. Pro státy, které převzaly normu EN 1487, je povinné zašroubovat na přívodní vodovodní trubku spotřebiče bezpečnostní sekci v souladu s touto normou s maximálním tlakem 0,7 MPa a s minimálně jedním kohoutkem, zpětným ventilem, pojistným ventilem, zařízením na přerušení přívodu vody.
14. Kapání ze zařízení na ochranu proti nadměrnému tlaku, z bezpečnostní sekce EN 1487, je ve fázi ohřívání **normální**. Z tohoto důvodu je třeba připojit výpust, která je nicméně vždy otevřena do atmosféry, pomocí drenážního potrubí nainstalovaného pod sklo-nem směrem dolů a na místě, kde nehrozí zamrzání.
15. Spotřebič, který se nebude používat a/nebo se nachází na místě, kde může docházet k zamrzání, je třeba vyprázdnit.
16. Teplá voda o teplotě přesahující teplotu 50 °C dodávaná do kohoutků, může způsobit okamžité vážné popáleniny či smrt v důsledku popálenin. Děti, tělesně postižené osoby a starší osoby jsou tomuto riziku vystaveny intenzivněji. Proto doporučujeme použít termostatický směšovací ventil, který je nutno našroubovat na výstupní vodovodní potrubí spotřebiče označené červeným hrdlem.
17. Do styku se spotřebičem nesmí přijít a/ani se v jeho blízkosti nesmí vyskytovat žádné hořlavé předměty.

Vysvětlení symbolů:

Symbol	Význam
	Nedodržení upozornění může způsobit riziko poranění, za určitých okolností i smrtelného, osob.
	Nedodržení upozornění může způsobit riziko poškození, za určitých okolností i vážného, předmětů, rostlin či zvířat.
	Povinnost dodržovat všeobecné bezpečnostní normy a bezpečnostní normy specifické pro výrobek.

OBECNÉ BEZPEČNOSTNÍ NORMY

Ref.	Upozornění	Riziko	Symbol
1	Neprovádějte operace směřující k otevření spotřebiče a odstranění jeho instalace.	Nebezpečí poranění elektrickým proudem v důsledku přítomnosti komponent pod napětím. Poranění osob popálením v důsledku přítomnosti zahřátých komponent nebo řezná poranění v důsledku výskytu ostrých hran a výčnělků.	
2	Spotřebič nezapínejte a nevypínejte zasouváním a vytahováním zástrčky kabelu elektrického napájení.	Nebezpečí poranění elektrickým proudem v důsledku poškození kabelu, zástrčky nebo zásuvky.	
3	Nepoškozujte napájecí kabel.	Nebezpečí poranění elektrickým proudem v důsledku odhalených vodičů pod napětím.	
4	Na spotřebiči nenechávejte žádné předměty.	Poranění osob v důsledku pádu předmětu kvůli vibracím.	
		Poškození spotřebiče nebo předmětů pod ním v důsledku pádu předmětu kvůli vibracím.	
5	Na spotřebič nestoupejte.	Poranění osob v důsledku pádu spotřebiče.	
		Poškození spotřebiče nebo předmětů pod ním v důsledku pádu spotřebiče kvůli uvolnění upevnění.	
6	Operace čištění spotřebiče neprovádějte bez předchozího vypnutí spotřebiče vytažením zástrčky nebo vypnutím příslušného vypínače.	Nebezpečí poranění elektrickým proudem v důsledku přítomnosti komponent pod napětím.	
7	Spotřebič nainstalujte na pevnou zeď, která nevykazuje vibrace.	Pád spotřebiče v důsledku uvolnění ze zdi nebo hlučnost během fungování.	
8	Elektrické zapojení provádějte s využitím vodičů s vhodným průměrem.	Nebezpečí požáru v důsledku přehřátí způsobeného průchodem elektrického proudu poddimenzovanými kabely.	
9	Bezpečnostní a kontrolní funkce na spotřebiči dotčené zásahem obnovte a před opakovaným uvedením do provozu zkontrolujte jejich fungování.	Poškození nebo zablokování spotřebiče v důsledku nekontrolovaného fungování.	
10	Před manipulací s komponenty, které mohou obsahovat horkou vodu, tyto komponenty vypusťte, a to otevřením případných výpustí.	Poranění osob popálením.	
11	Z komponent odstraňte usazeniny vodního kamene a dodržujte přitom ustanovení „bezpečnostní karty“ používaného výrobku, zajistěte větrání prostor, používejte ochranný oděv, vyhněte se míchání různých výrobků a chraňte spotřebič i okolní předměty.	Poranění osob v důsledku kontaktu pokožky a očí a kyselými látkami, vdechnutí nebo požití nebezpečných chemických látek.	
		Poškození spotřebiče nebo okolních předmětů kyselými látkami.	
12	K čištění spotřebiče nepoužívejte insekticidy, rozpouštědla ani agresivní čisticí prostředky.	Poškození plastových nebo lakovaných dílů	

FUNKCE OCHRANY PROTI LEGIONELLE

Legionella je druh bakterie ve tvaru tyčinky, která je přirozeně přítomna ve všech pramenitých vodách. „Legionářská choroba“ spočívá ve speciálním druhu zápalu plic způsobeném inhalací vodní páry, která obsahuje právě uvedenou bakterii. Z tohoto pohledu je třeba zabránit dlouhodobé stagnaci vody obsažené v bojleru, který by měl být použit nebo vyprázdněn nejméně v týdenních intervalech.

Evropská norma CEN/TR 16355 poskytuje pokyny ohledně správných postupů, které je třeba přijmout pro zabránění proliferace legionelly v pitných vodách. V případě existence ještě přísnějších místních norem je nezbytná aplikace těchto postupů.

Tento elektronicky řízený bojler používá systém automatické dezinfekce vody, který se aktivuje v rámci přednastavení z výrobního závodu. Tento systém je uváděn do činnosti při každém zapnutí bojleru, a nejméně každých 30 dnů, a to zvýšením teploty vody na 60 °C.

Upozornění: Zatímco zařízení provádí cyklus tepelné dezinfekce, vysoká teplota vody může způsobit vznik popálenin. Věnujte proto pozornost teplotě vody před koupelí nebo sprchováním.

TECHNICKÉ CHARAKTERISTIKY

Technické charakteristiky najdete na identifikačním štítku (etiketa umístěná v blízkosti přívodního a výstupního vodovodního potrubí).

Tabulka 3 - Informace o výrobku				
Gamma	30	50	80	100
Hmotnost (v kg)	16	21	27	32
Instalace	Vertikální	Vertikální	Vertikální	Vertikální
Model	Viz identifikační štítek			
Q _{elec} (kWh)	3,096	7,290	7,443	7,099
Q _{elec, week, smart} (kWh)	13,016	25,234	26,456	25,560
Q _{elec, week} (kWh)	18,561	32,166	34,333	31,860
Terhelési profil	S	M	M	M
L _{wa}	15 dB			
η _{wh}	39,0%	40,0%	40,0%	39,6%
V40 (l)	-	77	110	115
Užitečný objem (l)	25	45	65	80

Energetické údaje v tabulce a další údaje uvedené na kartě výrobku (Příloha A, která tvoří nedílnou součást této příručky) jsou definovány v souladu se Směrnicemi EU 812/2013 a 814/2013.

Výrobky bez štítku a příslušné karty pro soustavy ohřívání vody se solárním zařízením upravené nařízením 812/2013

nejsou určeny pro vytvoření těchto soustav.

Spotřebič je vybaven funkcí smart, která umožňuje upravit spotřebu podle profilů používání uživatele.

V případě správného používání má spotřebič denní spotřebu odpovídající „Qelec* (Qelec,týden,smart/ Qelec,týden)“, která je nižší, než u ekvivalentního produktu bez funkce smart“.

Tento spotřebič odpovídá mezinárodním normám elektrické bezpečnosti IEC 60335-1; IEC 60335-2-21.

Příslušné označení CE na spotřebiči potvrzuje jeho soulad s následujícími směrnicemi Společenství, jejichž podstatné náležitosti splňuje:

- LVD Low Voltage Directive: EN 60335-1, EN 60335-2-21, EN 60529, EN 62233, EN 50106.

- EMC Electro-Magnetic Compatibility: EN 55014-1, EN 55014-2, EN 61000-3-2, EN 61000-3-3.

- RED Radio Equipment Directive: ETSI 301489-1, ETSI 301489-17

- RoHS2 Risk of Hazardous Substances: EN 50581.

- ErP Energy related Products: EN 50440.

- ES prohlášení o shodě je k dispozici na internetu a je dostupné prostřednictvím následujícího spojení <http://www.aristonthermo.com/en/download-area>

NORMY PRO INSTALACI (pro osobu provádějící instalaci)



VÝSTRAHA! Postupujte v souladu se všeobecnými pokyny a s bezpečnostními normami uvedenými v úvodu textu. Veškeré uvedené pokyny dodržujte za jakýchkoli okolností.

Instalaci a nastavení ohřívače vody musí provést kompetentní osoba v souladu s platnými normami a veškerými předpisy stanovenými místními orgány a orgány veřejné správy.

Zařízení slouží k ohřevu vody na nižší teplotu, než je teplota varu.

Musí být připojeno do rozvodu teplé užitkové vody (TUV), navrženého na základě jeho vlastností a kapacity.

Před připojením zařízení je třeba:

- Zkontrolovat, zda vlastnosti (vycházejte z identifikačního štítku) uspokojují potřeby zákazníka.
- Zkontrolovat, zda instalace odpovídá třídě ochrany IP (ochrana proti vniku kapalin) zařízení v souladu s platnými normami.
- Přečíst si informace uvedené na štítku obalu a na štítku s technickými údaji.

Instalace zařízení

Toto zařízení bylo navrženo pro instalaci výhradně uvnitř místností v souladu s platnými předpisy a dále v souladu s následujícími upozorněními týkajícími se přítomnosti:

- **Vlhkost:** Neinstalujte zařízení v uzavřených (nevětraných) a vlhkých místnostech.
- **Mrazu:** Neinstalujte zařízení v prostředích s pravděpodobným snížením teplot na kritickou hranici, spojeným s rizikem tvorby ledu.
- **Slunečního záření:** Nevystavujte zařízení přímému účinku slunečních paprsků, a to ani za přítomnosti skleněných tabulí.
- **Prachu/výparů/plynů:** Neinstalujte zařízení v přítomnosti mimořádně agresivních prostředí, jako jsou kyselé výpary, prach nebo prostředí nasycené plyny.
- **Elektrických výbojů:** Neinstalujte zařízení a nezapojujte jej přímo do elektrického rozvodu, který není chráněn proti napětíovým výkyvům.

V případech stěn postavených z cihel nebo důvaných bloků, prokládů s omezenou statikou nebo všeobecně v případech zděných stěn, které se liší od uvedených, je třeba přistoupit k předběžné statické kontrole opěrného systému. Háčky pro uchycení na stěnu musí být takové, aby unesly třikrát vyšší hmotnost, než je hmotnost ohřívače vody plného vody. Doporučujeme použít upevňovací kličky o průměru minimálně 12 mm (obr. 3).

Spotřebič (A Obr. 1) doporučujeme instalovat co nejbližší místu použití, aby se zabránilo únikům tepla při převodu vody potrubím.

Místní normy mohou stanovit omezení instalace spotřebiče v koupelnách, takže dodržujte minimální vzdálenosti předpokládané platnými normami.

Aby se ulehčily jednotlivé zásahy údržby, zajistěte kolem kaloty volný prostor minimálně 50 cm pro přístup k elektrickým částem.

Instalace s více pozicemi

Produkt lze nainstalovat jak vertikálně tak horizontálně (Obr. 2). V případě horizontální instalace otočte spotřebič ve směru hodinových ručiček tak, aby se vodovodní trubky nacházely vlevo (s potrubím chladné vody dole).

Připojení vody

Připojte ke vstupu a výstupu z ohřívače trubky či armatury určené pro teploty překračující 90°C a pro tlak vyšší než je provozní tlak zařízení. Nedoporučujeme proto používat žádné takové materiály, které by takovým vysokým teplotám neodolaly. Ke vstupu pro vodu přišroubujte spojku „T“ s modrým kroužkem. Na jednu stranu spojky „T“ přišroubujte kohoutek pro vypouštění vody ze zařízení, který je možné otevřít pouze za pomoci nástroje (B obr. 2). Ke druhé straně spojky „T“ přišroubujte dodaný bezpečnostní ventil (A obr. 2). Ventil by měl mít maximální kalibraci 0,8 MPa (8 barů). Typ ventilu by měl odpovídat platným národním normám.

VÝSTRAHA! V zemích, které převzaly evropskou normu EN 1487:2000, bezpečnostní tlakové zařízení dodané s produktem národním normám nevyhovuje. Podle této normy musí mít zařízení maximální tlak 0,7 MPa (7 barů) a dále přinejmenším: odpojovací ventil, nevratný ventil, ovládací mechanismus nevratného ventilu, bezpečnostní ventil a zařízení uzavírající vodní tlak.

Odpouštění ze zařízení musí být připojeno k vypouštěcí trubce o průměru přinejmenším shodném s průměrem připojení zařízení. Použijte trychtýř vytvářející vzduchovou mezeru minimálně 20 mm a umožňující vizuální kontroly, aby v případě aktivace bezpečnostního zařízení nemohlo dojít k újmám na zdraví, ke škodám na majetku či k ohrožení zvířat. Výrobce za takové škody nijak nezodpovídá.

Připojte vstup bezpečnostního tlakového zařízení k systému studené vody pomocí pružné trubky a v případě potřeby odpojovacího ventilu (D obr. 2). Je-li vypouštěcí kohout otevřen, je navíc třeba k výstupu C obr. 2 připojit vypouštěcí hadici. Při přitahování bezpečnostního tlakového zařízení je třeba dbát na to, aby nedošlo k nadměrnému přitahování a poškození zařízení. Je normální, že během fáze ohřívání kape voda z kohoutku; z tohoto

důvodu je nutné provést připojení k odpadu, který musí být vždy ponechán vlivu ovzduší, s odpadní trubicí instalovanou se sklonem dolů, na nemrznoucí místo. Blíží-li se tlak v systému tlaku, pro jaký je kalibrován ventil, bude nutné použít zařízení pro snížení tlaku, a to v dostatečné vzdálenosti od zařízení. Aby se zabránilo případnému poškození smušovacích jednotek (kohouty či sprcha), je nutné z trubek vypustit jakékoli nečistoty.

Životnost ohříváče vody bývá ovlivněna provozováním galvanického antikorozního systému; není tudíž možné jej používat, je-li tvrdost vody trvale pod hodnotou 12°F.

V případech mimořádně tvrdé vody však dochází ke značnému a rychlému tvoření vodního kamene uvnitř zařízení, následkem čehož klesá účinnost elektrického topného tělesa, které se též poškozuje.

Elektrické připojení

Před prováděním jakýchkoli operací odpojte zařízení od přívodu elektřiny za použití externího vypínače.

Před instalací spotřebiče doporučujeme provést pečlivou kontrolu elektrických rozvodů a ověřit jejich soulad s platnými normami, neboť výrobce spotřebiče nenes odpovědnost za případné škody, způsobené chybějícím uzemněním zařízení nebo poruchami elektrického napájení.

Pro větší bezpečnost si nechte pečlivě prověřit kvalifikovaným pracovníkem elektrický systém a ujistěte se, že odpovídá platným normám, neboť výrobce zařízení nijak neodpovídá za škody způsobené nedostatečným uzemněním systému či závadami v dodávce elektřiny.

Zkontrolujte, zda je systém vhodný pro maximální příkon ohříváče vody (údaje najdete na výkonovém štítku) a že průřez kabelů elektrického připojení odpovídá platným zákonům. Použití rozdvojek, prodlužovaček či adaptérů je přísně zakázáno. Je přísně zakázáno používat pro účely uzemnění vodovodní trubky či trubky topných nebo plynových rozvodů.

Je-li zařízení dodáno s přívodním elektrickým kabelem, který by bylo následně potřeba vyměnit, použijte kabel se stejnými parametry (typ H05VV-F 3x1,5 mm², 8,5 mm v průměru). Napájecí kabel (typ H05 V V-F 3x1,5 mm² průměr 8,5 mm) je třeba zasunout do vhodné zásuvky nacházející se v zadní části spotřebiče, aby dosáhl ke svorkovnici (M obr. 7, 8). Nakonec zajistěte jednotlivé vodiče utažením příslušných šroubů. Napájecí kabel zajistěte pomocí vhodných kabelových svorek v balení.

K vyloučení zařízení z elektrického rozvodu je třeba použít bipolární vypínač vyhovující platným normám CEI-EN (s minimálním otevřením kontaktů 3 mm, ještě lépe, je-li vybaven pojistkami).

Zařízení musí být povinně uzemněno a zemnicí kabel (který musí být žlutozelené barvy a musí být delší než fázové vodiče) je třeba upevnit ke svorce v blízkosti symbolu  (G Obr. 7, 8).

Před uvedením do provozu zkontrolujte, zda je síťové napětí v souladu s hodnotou uvedenou na identifikačním štítku spotřebiče. Když zařízení není vybaveno napájecím kabelem, způsob instalace musí být zvolen z následujících možných:

- zapojení do pevné sítě pomocí pevné trubky (pokud není spotřebič vybaven svorkou kabelu), použijte kabel s minimálním průměrem 3x1,5 mm²;
- pomocí pružného kabelu (typ H05VV-F 3x1,5 mm², 8,5 mm v průměru), pokud je zařízení vybaveno svorkou na kabel.

Spuštění a testování zařízení

Předtím, než do zařízení přivedete proud, naplňte nádrž vodou z rozvodu.

Naplnění se provede puštěním kohoutu domácího vodovodu a kohoutu teplé vody, dokud není plně vypuštěn vzduch. Zrakem zkontrolujte případnou existenci úniků vody i na přírubách, z obtokového potrubí, případně mírně utáhněte šrouby (C Obr. 5) a/nebo objímky (W Obr. 7, 8).

Přepínačem do zařízení přiveďte proud.

V případě provádění horizontální instalace musíte nastavit správné zobrazení displeje současným stisknutím tlačítka „režim“ a tlačítka „eco“ na 5 sekund.

POKYNY K ÚDRŽBĚ (pro kompetentní osoby)



VÝSTRAHA! Postupujte v souladu se všeobecnými pokyny a s bezpečnostními normami uvedenými v úvodu textu. Veškeré uvedené pokyny dodržujte za jakýchkoli okolností.

Veškeré úkony údržby a servisní zásahy by měla provádět kompetentní osoba (která disponuje dovednostmi, které vyžadují platné normy).

Než budete volat do svého střediska technických služeb, zkontrolujte, zda není závada způsobena nedostatkem vody či selháním přívodu elektřiny.

Vyprázdnění zařízení

Zařízení musí být vyprázdněno, pokud má být ponecháno nepoužívané v objektu, v němž mrzne. V případech nutnosti zařízení vyprázdněte následujícím způsobem:

- odpojte zařízení od elektrické sítě;
- vypněte kohout domácího přívodu;

- otevřete kohout teplé vody (umyvadlo nebo vana);
- otevřete vypouštěcí ventil **B** (obr. 2).

Výměna dílů

Po demontáži ochranného víka je možné povést zásah do elektrických součástí (7, 8 obr.).

Pro zásah do výkonové desky (zn. **Z**) odpojte kabely (zn. **C**, **Y** a **P**) a vyšroubujte šrouby. Pro zásah do ovládacích panelů je třeba demontovat výkonovou desku (zn. **Z**). Deska displeje je upevněna k produktu pomocí dvou bočních řxačnických křídélkových mitek (**A** obr. 4a) přístupných zevnitř dolní kaloty.

Pro uvolnění řxačnických křídélkových mitek ovládacího panelu použijte plochý šroubovák a vytvořte na ně páku (**A** obr. 4b), uvolněte panel z čepů a současně jej posuňte směrem ven (**2** obr. 4a) a uvolněte jej z místa. Operaci opakujte pro obě řxačnické křídélkové matice. Mimořádnou pozornost věnujte tomu, abyste nepoškodili plastové křídélkové matky, neboť jejich prasknutí by znemožnilo správnou montáž panelu na místo a tím umožnilo případné estetické vady. Po odstranění ovládacího panelu je možné odpojit konektory nosných tyčí snímačů a výkonové desky. Pro zásah do nosných tyčí snímačů (zn. **K**) je třeba odpojit kabely (zn. **F**) od ovládacího panelu a sejmut je z místa. Dávejte přitom pozor, abyste je příliš neohnuli.

Bůhem fáze montáže dávejte pozor, aby byly zachovány původní polohy všech součástí.

Abyste mohli zasáhnout do odporů a anod je třeba nejdříve spotřebič vyprázdnit (odkazujeme na příslušný odstavec). Uvolněte šrouby (**C** obr. 5) a sejměte příruby (**F** obr. 5). S přírubami jsou spojeny odpory a anody. Během fáze opakované montáže dávejte pozor, aby byly polohy nosných tyčí snímačů a odporů stejné jako původní (obr. 7, 8 a 5). Dávejte pozor, aby deska příruby s barevným nápisem H.E.1 nebo H.E.2 byla namontována na příslušné místo označené stejným nápisem.

Po každém odstranění doporučujeme výměnu těsnění příruby (**Z** obr. 6).

POZOR! Záměra odporů způsobí poruchu spotřebiče. Obraťte pokaždé jeden odpor a druhý demontujte teprve po opakované montáži prvního.

Používejte pouze originální náhradní díly.

Pravidelná údržba

Pro dosažení dobrého výkonu spotřebiče je vhodné přistoupit k odstranění vodního kamene z odporů (**R** obr. 6) přibližně každé dva roky (v případě vody se zvýšenou tvrdostí je třeba frekvenci zvýšit).

Dáváte-li přednost provádění této operace pomocí kyselin pro odstraňování vodního kamene, odrolte vápenaté usazeniny, ale nepoškoďte topné těleso.

Magnéziové anody (**N** obr. 6) je třeba vyměnit každé dva roky (kromě výrobků s nerezovým kotlem), nicméně v případě agresivní vody či vody bohaté na chlor je nutno stav anody kontrolovat každý rok. V případě výměny je třeba demontovat odpor a vyšroubovat je z podpěrné svorky.

Obtokové potrubí (**X** obr. 7, 8) je třeba zkontrolovat v případě poruchy v důsledku jeho ucpání. Pro jeho kontrolu demontujte dvě objímky (**W** obr. 7, 8).

Po zásahu řádným nebo mimořádné údržby, je třeba naplnit se vodou nádržku na zařízení a provést následný provoz úplné vyprázdnění, aby se odstranily jakékoli zbytkových nečistot.

Bezpečnostní ventil

Pravidelně kontrolujte, zda zařízení na ochranu proti nadměrnému tlaku není ucpané nebo poškozené a v případě potřeby jej vyměňte nebo odstraňte usazeniny vodního kamene.

Pokud je zařízení na ochranu proti nadměrnému tlaku vybaveno pákou nebo rukojetí, můžete ji použít k:

- vyprázdnění spotřebiče v případě potřeby,
- pravidelné kontrole správného fungování.

POKYNY PRO UŽIVATELE



VÝSTRAHA! Postupujte v souladu se všeobecnými pokyny a s bezpečnostními normami uvedenými v úvodu textu. Veškeré uvedené pokyny dodržujte za jakýchkoli okolností.

Rady pro uživatele

- Pod ohřívava vody neumisťujte žádné předměty ani zařízení, která by mohla poškodit unikající voda.
- Pokud byste vodu nepoužívali po delší dobu, mŭli byste:
 - > odpojit zařízení od přívodu elektřiny přepnutím externího přepínače do polohy „OFF“ („Vypnuto“);
 - > uzavřít kohouty na vodovodním okruhu.
- Teplá voda o teplotu nad 50°C na užitkových ventilech mŭže okamžitŭ způsobit sŕii popálení a vážných popálenin.
- Dŭti, postižené a starší osoby jsou riziku popálenin vystaveny ve vŭtší míře.
- Je přísnŭ zakázáno, aby jakoukoli rutinní ŕi mimořádnou ũdržbu provádŭl sám uživatel.
- V případech výměny elektrického napájecího kabelu se obraťte na kvalifikovaný personál.

Pro čištění vnějších částí je třeba použít hadřík napuštěný ve vodě se saponátem.

Nastavení teploty a aktivace funkcí

Produkt je dle výchozího nastavení zapnutý v „Manuálním režimu“ je aktivní nastavení dvou sprch a funkce „ECO EVO“. V případě výpadku elektrického napájení nebo vypnutí produktu pomocí hlavního vypínače (zn. A, obr. 9) se uloží poslední nastavení.

Během fáze ohřevu může v důsledku ohřevu vody dojít ke zvýšení hlučnosti.

Pro zapnutí spotřebiče stiskněte tlačítko ON/OFF (zn. A, obr. 9). Během fáze ohřevu svítí dvě čáry na obou stranách displeje (zn. C, obr. 9).

Při první instalaci je třeba displej nastavit v závislosti na instalaci produktu. Pokud je spotřebič namontován vertikálně, nevyžaduje se žádný zásah. Pokud je namontován horizontálně, je třeba jej v důsledku toho otočit současným stisknutím tlačítek „MODE“ (Režim) + „ECO“ na 5 sekund.

Nastavení - změna místního času.

Pro změnu místního času produkt při prvním zapnutí automaticky vyžaduje nastavení správného času. V případě následujících zapnutí je třeba podržet stisknuté tlačítko „set“ (Nastavit) na 3 sekundy. Otáčením páčky nastavte hodiny a poté nastavení potvrďte stisknutím tlačítka „set“ (nastavit). Operaci opakujte pro nastavení minut.

Režim programování (Manuální režim, Program 1, Noc).

Každým stisknutím tlačítka „Mode“ (Režim) se zvolí další funkční režim (označené příslušnou blikající ikonou). Volba funkcí je cyklická a postupuje v následujícím pořadí. Program 1, Manuální režim, Noc. Programy „P1“ jsou dle výchozího nastavení nastaveny na časové pásmo 07:00 a pro dvě sprchy.

„Manuální režim (svítí symbol )“.

To uživateli umožňuje nastavit požadovanou teplotu pouhým otočením knoflíku, dokud se nezobrazí požadovaná teplota (zn. E) a na displeji vidíte počet sprch, které jsou k dispozici, podle příslušných ikon . Stisknutím tlačítka „set“ (nastavit) se nastavení uloží. Jak během fáze volby teploty, tak během ohřevu je možné zobrazit dobu čekání, kterou bude produkt potřebovat na dosažení nastaveného cíle (zn. E).

„Program 1“ (symbol  „svítí“) vám umožní nastavit časové pásmo, kdy si přejete mít horkou vodu. Stiskněte tlačítko „Mode“ (Režim), dokud nezačnou blikat nápisy odpovídající požadovanému programu. Nyní nastavte dobu, kdy si přejete mít teplou vodu otočením páčky (volba času v krocích po 30 minutách). Stisknutím tlačítka „set“ (Nastavit) se čas uloží do paměti.

Pro nastavení počtu sprchování na požadované číslo otáčejte knoflík a na uložení nastavení stiskněte tlačítko „Nastavit“. Během období, pro které se výslovně nepředvídá používání teplé vody, se ohřev vody, je deaktivuje.

Pokud je aktivní funkce programování, knoflík je ne-aktivní. Pokud si přejete změnit parametry třeba stisknout tlačítko „set“ (nastavit).

Pokud se funkce programování („P1“) používají společně s funkcí „ECO“ (viz odstavec „Funkce ECO EVO“), teplotu nastaví automaticky spotřebič a nastavit lze pouze požadovaná pásma pro dostupnost horké vody.

Poznámka: pro jakékoliv nastavení, pokud uživatel neprovede žádný krok po dobu 5 sekund, systém uloží poslední nastavení.

Režim nočního ohřevu

Pokud se uživatel rozhodne pro režim nočního ohřevu, uživatel nastaví potřebný počet lidí pro sprchu. Stačí otáčet knoflíkem „Nastavit“, dokud se na displeji nezobrazí počet osob, které se budou sprchovat. Potvrďte stisknutím tlačítka „Nastavit“ nebo vyčkejte 3 sekundy na automatické potvrzení vybraného počtu sprchujících se osob systémem. Doba ohřevu nočního režimu je 23:00-7:00.

Režim ohřevu přes Wi-Fi

Chytré dálkové ovládání a programování režimu ohřevu lze provádět pomocí specifické aplikace „Velis Ariston Net“. Aplikace je bezplatná a je k dispozici v aplikacích Google Play a App Store. Informace najdete v článku „Funkce Wi-Fi“.

Paměťová funkce vypnutí

Po opakovaném zapojení k napájení po vypnutí se na displeji zobrazí poslední provozní nastavení, aby mohl uživatel pokračovat v provozním nastavení. Pokud po zobrazení nenastanou žádné další kroky, systém nastaví aktuální operaci jako výchozí a nastavení do minuty automaticky zmizí.

Funkce ECO EVO

Funkce „ECO EVO“ je softwarový program, který se automaticky „učí“ úroveň spotřeby uživatele a minimalizuje tak úniky tepla a maximalizuje tak energetickou úsporu. Fungování softwaru „ECO EVO“ zahrnuje úvodní období ukládání do paměti, které trvá jeden týden, během kterého začíná fungovat při nastavené teplotě. Po skončení tohoto týdne „učení“, software nastaví ohřev vody podle skutečné spotřeby uživatele zjištěné automaticky spotřebičem. Produkt zajišťuje minimální rezervu teplé vody během období, kdy nedochází k odběru vody. Proces učení spotřeby teplé vody pokračuje i po prvním týdnu. Proces dosahuje maximální účinnosti po čtyřech týdnech učení.

Pro aktivaci funkce stiskněte příslušné tlačítko, které se rozsvítí. V tomto režimu je možné manuální nastavení teploty, ale její změna deaktivuje funkci „ECO EVO“.

Pro opakovanou aktivaci stiskněte znovu tlačítko „ECO“.

Při každém vypnutí funkce „ECO EVO“ nebo produktu samotného a po opakovaném zapnutí, funkce bude pokračovat v učení úrovní spotřeby. Abyste se ujistili o správném fungování programu, doporučujeme produkt neodpojit od napájecí sítě. Vnitřní paměť zajišťuje uchování dat po maximálně 4 hodiny bez elektrického napájení. Poté budou všechny získané údaje ztraceny a proces učení začne od začátku.

Při každém otočení páčky pro nastavení teploty se funkce „ECO EVO“ automaticky deaktivuje a příslušný nápis zhasne. Produkt dále funguje podle vybraného naprogramovaného režimu s neaktivní funkcí ECO.

Pro dobrovolné vymazání nashromážděných dat podržte stisknuté tlačítko „ECO“ déle než 5 sekund. Po skončení procesu resetování nápis „ECO“ rychle bliká na potvrzení, že vymazání dat proběhlo.

Zobrazení „Shower ready“ (Sprcha připravena)

Produkt je vybaven inteligentní funkcí pro minimalizaci doby ohřevu vody. Bez ohledu na teplotu nastavenou uživatelem se rozsvítí ikona „shower ready“ a neprodleně poté, co bude k dispozici dostatečné množství teplé vody pro alespoň jednu sprchu (40 litrů teplé vody smíchané na teplotu 40 °C). Po dosažení dostatečného množství ohřáté vody na další sprchu se rozsvítí další ikona „shower ready“ (sprcha připravena) a tak dále (maximální počet sprch závisí na kapacitě zakoupeného modelu).

Vynulování/Diagnostika

Ve chvíli, kdy se vyskytnou provozní problémy, spotřebič přejde do „stato di fault“ (chybového stavu) a na displeji bude blikat příslušný chybový kód (například E01). Chybové kódy mají následující význam:

E01 - vnitřní porucha karty

E04 - porucha ponořené proudové anody (není zajištěna ochrana proti korozi)

E09 - nadměrný počet resetování během patnácti minut

E10 - porucha teplotních sond (otevřené nebo zkrat) - výstup kotle

E11 - nadměrná teplota zjištěná z jednoho snímače - výstup kotle

E12 - obecná nadměrná teplota (porucha elektronické karty) - výstup kotle

E14 - neproběhlo ohřátí vody, když je odpor pod napětím - výstup kotle

E15 - přehřátí způsobené nedostatkem vody - výstup kotle

E20 - porucha teplotních sond (otevřené nebo zkrat) - vstup kotle

E21 - nadměrná teplota zjištěná z jednoho snímače - vstup kotle

E22 - obecná nadměrná teplota (porucha elektronické karty) - vstup kotle

E24 - neproběhlo ohřátí vody, když je odpor pod napětím - výstup kotle

E25 - přehřátí způsobené nedostatkem vody - vstup kotle

E61 - vnitřní porucha elektronické karty (komunikace NFC)

E62 - vnitřní porucha elektronické karty (poškozená data NFC)

Resetování chyb: pro resetování zařízení vypněte produkt a znovu jej zapněte pomocí tlačítka ON / OFF (ZAP./VYP.) (Zn. A). Pokud příčina poruchy zmizí neprodleně po resetování spotřebiče, obnoví se běžný provoz. V opačném případě se bude chybový kód nadále zobrazovat na displeji: obraťte se na středisko technické pomoci.

Doplňující funkce

Zbývající čas

V případě modelů vybavených rozhraním uživatele typu zobrazeného na obrázku 9. Uprostřed displeje se uvádí čas zbývající do dosažení teploty nastavené uživatelem.

Ochrana proti zamrznutí

Funkce ochrany proti zamrznutí představuje automatickou ochranu spotřebiče, aby se zabránilo poškozením způsobeným velmi nízkými teplotami pod 5 °C, v případě, že dojde k vypnutí spotřebiče v chladném období. Produkt doporučujeme ponechat zapnutý k elektrické síti i v případě déle trvajících období nečinnosti.

Funkce je aktivní; informace o aktivaci se zobrazí na displeji textem „AF“.

V případě všech modelů se ohřev vody znovu vypne, jakmile se teplota zvýší na bezpečnější úroveň, aby se zabránilo škodám v důsledku ledu a mrazu.

Funkce „cyklus tepelné dezinfekce“ (ochrana proti legionelle)

Funkce ochrany proti legionelle je aktivovaná v rámci přednastavení. Spočívá v cyklu ohřevu/udržení vody na teplotě 60°C po dobu 1 h za účelem působení účinku tepelné dezinfekce proti příslušným bakteriím.

Cyklus je zahájen při prvním zapnutí výrobku a po každém opětovném zapnutí, které následuje po výpadku dodávky elektrické energie. Když výrobek pracuje stále při teplotě nižší než 55°C, cyklus bude zopakován po 30 dnech. Když je výrobek vypnut, funkce ochrany proti legionelle je zrušena. V případě vypnutí zařízení během cyklu ochrany proti legionelle dojde k vypnutí výrobku a ke zrušení této ochranné funkce. Na konci každého cyklu bude obnovena provozní teplota, která byla předtím nastavena uživatelem.

Pro aktivaci/deaktivaci funkce stiskněte a podržte tlačítko „režim“ na 3 sekundy. Na displeji se zobrazí „U1“, stiskněte tlačítko Nastavit. Pomocí knoflíku vyberte volbu „01“ (pro aktivaci funkce) nebo „00“ (pro deaktivaci funkce) a potvrďte stisknutím tlačítka „Nastavit“. Na potvrzení aktivace/deaktivace se na produktu zobrazí „U1“. Stisknutím tlačítka Režim z nabídky odejdete a změnu dokončíte.

Funkce Wi-Fi

Nastavení Wi-Fi

1. Nejdříve si do mobilního telefonu stáhněte a nainstalujte aplikaci Velis.



Android version 4.0.3. minimum



iOS version 7.1 minimum

2. Jemně stiskněte tlačítko Wi-Fi a kontrolka tlačítka Wi-Fi bude pomalu blikat. (Obr. 11).
3. Znovu stiskněte tlačítko Wi-Fi na 5 sekund, kontrolka tlačítka Wi-Fi bude rychle blikat (13 bliknutí za sekundu), zatímco na displeji se zobrazí ikona „AP“. (Obr. 12).
4. Zapněte mobilní telefon a aktivujte Wi-Fi. Ze seznamu dostupných sítí Wi-Fi vyberte „Remote GW Thermo“ a připojte se k ní. (Obr. 13).
5. Otevřete „Velis Ariston NET APP“, vyberte účet domácího modemu uživatele (dle ukázky na obrázku 14) a zadejte heslo (uvedené na obrázku 15). Pokud bude spojení úspěšně navázáno, zobrazí se okno dle obrázku 16 na znamení, že zařízení je připojeno k bezdrátové síti. Nyní ikona „AP“ zmizí a na displeji se zobrazí ikona Wi-Fi. V mezidobí zůstane kontrolka Wi-Fi svítit.
6. Poznamenejte si výrobní číslo produktu, neboť výrobní číslo je pro každý produkt jedinečné.
7. V případě selhání připojení pečlivě zkontrolujte a zopakujte výše popsané kroky.

Poznámka : Heslo nemůže být s čínskými znaky. Pokud se vyskytují nějaké čínské znaky, prosím, změňte je.

Registrace účtu

Otevřete aplikaci a klikněte na ZAREGISTROVAT SE; uživatelské jméno na registrační stránce je vaše e-mailová adresa. Nastavte heslo a zadejte informace jako například jméno. Upozorňujeme, že položky označené „*“ jsou povinné. Nakonec klikněte na volbu Uložit. Otevřete zprávu zaslouanou v reakci na vaši registraci a kliknutím na odkaz váš účet aktivujte.

Odkaz na účet

Následně znovu otevřete aplikaci, zadejte číslo účtu a heslo a klikněte na volbu Přihlásit.

Po přihlášení vyplňte přezdívku, zemi, kraj, město a klikněte na volbu Další.

Po vstupu do následující rozhraní zadejte 12místné výrobní číslo produktu do políčka vyznačeného na obrázku 19. Výrobní číslo se zobrazí pro připojování k Wi-Fi v kroku 5. Navíc je výrobní číslo uvedeno i na plastovém obalu pro návod k použití. Po dokončení zadání pro provedení propojení klikněte na „OK“. Nezapomeňte si přečíst všeobecné obchodní podmínky a zásady ochrany osobních údajů (povinné) a vyslovte s nimi souhlas.

Během propojování účtu musí být funkce Wi-Fi zařízení aktivována, jinak se propojení nezdaří.

Rozvržení aplikace



Obsahuje následující funkce (obr. 20):

- hlavní vypínač (**J**, obr. 20);
- manuální, noční a programovací režim (**L**, obr. 20);
- Tlačítko počtu sprch. Lze je vybrat nebo zrušit lehkým stisknutím (**N**, obr. 20);
- Ukazatel stavu komunikace (**O**, obr. 20);
- Funkce tlačítka úspory energie (**R**, obr. 20);
- Informace o zbývajícím čase (**S**, obr. 20);
- Aktuální teplota vody (**T**, obr. 20).

Posunutím doprava se zobrazí další stránky.

Popis stavu připojení

Kontrolka tlačítka Wi-Fi		
	Svítí	Modul Wi-Fi byl připojen k domácí síti.
	Pomalou bliká	Modul Wi-Fi se připojuje k domácí síti.
	Rychle bliká	Modul Wi-Fi je zapnutý.
	Nesvítí	Funkce modulu Wi-Fi je vypnutá.

Ikony na displeji		
	ikona AP	Modul Wi-Fi je již zapnutý a lze jej připojit k domácí síti.
	ikona Wi-Fi	Úspěšné připojení aplikace, aplikace lze začít používat.

UŽITEČNÉ POZNÁMKY

Pokud je voda na výstupu studená, nechte zkontrolovat:

- přítomnost napětí na desce terminálu napájení (M obr. 7, 8),
- elektronická deska;
- topné prvky odporu;
- zkontrolujte obtokové potrubí (X obr. 7, 8);
- nosné tyče snímačů (K obr. 7, 8).

Pokud je voda vařící (výskyt páry v kohoutcích)

Vypněte elektrické napájení spotřebiče a nechte zkontrolovat:

- elektronickou kartu
- míru usazeného vodního kamene v kotli a na komponentách;
- nosné tyče snímačů (K obr. 7, 8).

V případě nedostatečné dodávky teplé vody:

Nechte zkontrolovat:

- dostatečný tlak vody ve vodovodním řadu,
- stav deflektoru (přerušovače proudu) přívodního potrubí studené vody,
- stav potrubí odběru teplé vody,
- elektrické komponenty.

Úniky vody ze zařízení na ochranu proti nadměrnému tlaku

Kapání vody ze zařízení na ochranu proti nadměrnému tlaku se v průběhu ohřívání považuje za normální. Pokud chcete tomuto kapání zabránit, je třeba na přívodní systém nainstalovat expanzní nádobu. Pokud úniky nadále pokračují i v době, kdy k ohřívání nedochází, nechte zkontrolovat:

- kalibraci zařízení,
- tlak vody ve vodovodním řadu.

Pozor: Nikdy nezakrývejte větrací otvor spotřebiče!

V ŽÁDNÉM PŘÍPADĚ SE NEPOKOUŠEJTE SPOTŘEBIČ OPRAVIT. VŽDY SE OBRAŤTE NA KVALIFIKOVANÝ PERSONÁL.

Uvedené údaje a charakteristiky nejsou pro společnost výrobce závazné a tato si vyhrazuje právo provést případné změny, které bude považovat za vhodné, bez povinnosti na ně předem upozornit nebo zajistit výměnu.

Tento výrobek je v souladu s Nařízením REACH.

 **Tento výrobek je v souladu se směrnicí WEEE 2012/19/EU.**

Symbol přeškrtnutého odpadkového koše na zařízení nebo na jeho balení znamená, že výrobek je třeba na konci jeho životnosti shromáždit odděleně od ostatního odpadu. Uživatel je tedy povinen spotřebič na konci životnosti předat do vhodných místních středisek tříděného odpadu elektrických a elektronických odpadů.

Alternativně k samostatné likvidaci lze spotřebič, který si přejete zlikvidovat, předat prodejci ve chvíli koupě nového spotřebiče ekvivalentního typu. U prodejců elektronických produktů s prodejní plochou větší než 400 m² lze navíc bezplatně předat, a to i bez povinnosti nákupu, elektronické produkty určené k likvidaci s rozměry menšími než 25 cm.

Vhodný tříděný sběr pro následné odeslání vyhozeného spotřebiče k recyklaci, zpracování a likvidaci kompatibilní s ochranou životního prostředí přispívá k zabránění případným negativním dopadům na prostředí a zdraví a podporuje opakovaně využití a/nebo recyklaci materiálů, z nichž se spotřebič skládá.

ALGEMENE VEILIGHEIDSINSTRUCTIES



AANDACHT!

1. Deze handleiding maakt integraal en wezenlijk deel uit van het product. Bewaar de handleiding met zorg en laat die altijd bij het toestel, ook wanneer het toestel aan een andere eigenaar of gebruiker wordt doorgegeven en/of naar een andere installatie wordt overgebracht.
2. Lees de instructies en waarschuwingen in deze handleiding aandachtig: zij geven u belangrijke aanwijzingen voor een veilige installatie en een veilig gebruik en onderhoud.
3. Het installeren en de eerste indienststelling van het toestel moeten door professioneel gekwalificeerd personeel worden uitgevoerd, in overeenstemming met de nationale installatienormen die van kracht zijn en conform met eventuele voorschriften van plaatselijke overheden en instanties die instaan voor de openbare gezondheid. Alle voedingscircuits moeten in ieder geval worden losgekoppeld vooraleer naar de klemmen te gaan.
4. **Het is verboden** om dit toestel voor andere doeleinden te gebruiken dan de gespecificeerde doeleinden. De constructeur wordt niet verantwoordelijk geacht voor eventuele schade voortvloeiend uit oneigenlijk, verkeerd en onredelijk gebruik of ten gevolge van het niet naleven van de instructies in deze handleiding.
5. Een foutieve installatie kan lichamelijke letsels voor mens en dier en materiële schade veroorzaken, waarvoor de constructeur niet verantwoordelijk is.
6. Verpakkingsmateriaal (nietjes, plastic zakjes, piepschuim, enz.) mag niet binnen bereik van kinderen worden gelaten omdat die een bron van gevaar kunnen betekenen.
7. Het toestel mag door kinderen vanaf 8 jaar en door mensen met beperkte lichamelijke en zintuiglijke of geestelijke capaciteiten, of zonder ervaring of de nodige kennis, worden gebruikt, mits zij onder toezicht staan, of nadat zij instructies hebben gekregen betreffende een veilig gebruik van het toestel en de gevaren inherent aan dit gebruik ten volle hebben begrepen. Kinderen mogen niet met het toestel spelen. De reiniging en het onderhoud, bedoeld om door de gebruiker te worden uitgevoerd, mag niet door kinderen worden uitgevoerd als zij niet onder toezicht staan.
8. **Het is verboden** om het toestel op blote voeten of met natte lichaamsdelen aan te raken.
9. Eventuele reparaties, onderhoud, hydraulische en elektrische aan-















sluitingen mogen alleen door gekwalificeerd personeel worden uitgevoerd, dat hiervoor uitsluitend oorspronkelijke reserveonderdelen dient te gebruiken. Wanneer bovenstaande voorschriften niet worden nageleefd, kan dit de veiligheid in gevaar brengen en vervalt alle verantwoordelijkheid van de constructeur.

10. De temperatuur van het warme water wordt door een thermostaat geregeld, die dient als veiligheidsvoorziening die gereset kan worden, om gevaarlijke temperatuurstijgingen te vermijden.
11. De elektrische aansluiting moet uitgevoerd worden zoals in de betreffende paragraaf is aangegeven.
12. Wanneer het toestel met een voedingskabel is uitgerust, dient u zich tot een erkend assistentiecentrum of tot professioneel gekwalificeerd personeel te wenden indien deze kabel moet worden vervangen.
13. Wanneer samen met het toestel een beveiliging tegen overdruk is geleverd, mag u met deze voorziening niet knoeien en moet u deze beveiliging regelmatig laten werken om te controleren of die niet geblokkeerd is en om eventuele kalkaanslag te verwijderen. In landen waar de norm EN 1487 van kracht is, is het verplicht om een veiligheidsgroep die conform is met deze norm op de leiding voor waterinlaat van het toestel te schroeven.
De maximale druk van deze groep moet 0,7 MPa bedragen, bovendien moet de groep mintens een afsluitkraan, een terugslagklep, een veiligheidsklep en een voorziening voor onderbreking van de hydraulische belasting bevatten.
14. Druppelverlies uit de beveiliging tegen overdruk, uit de veiligheidsgroep EN 1487, is **normaal** tijdens de verwarming.
Om deze reden is het noodzakelijk om de afvoer aan te sluiten, die evenwel open moet worden gelaten, met een drainagebuis die continu schuin naar beneden moet aflopen en ijsvrij is.
15. Het is absoluut noodzakelijk om het toestel te ledigen indien het ongebruikt en/of in een lokaal blijft waar vorst optreedt.
16. Warm water dat met een temperatuur van meer dan 50°C uit de kranen stroomt, kan onmiddellijk ernstige brandwonden veroorzaken. Kinderen, mensen met een handicap en bejaarden zijn meer aan dit risico blootgesteld. Het is daarom aanbevolen om een thermostatische mengkraan te gebruiken, die u moet aanschroeven op de leiding waar het water uit het toestel komt. Deze leiding is moet een rode kraag gemarkeerd.
17. Er mogen geen ontvlambare voorwerpen in contact met het toestel en/of in de buurt ervan aanwezig zijn.

Legende van de symbolen:

Symbol	Betekenis
	Wanneer deze waarschuwing niet wordt nageleefd, kan dit een risico voor letsels voor personen betekenen, die in sommige gevallen zelfs dodelijk kunnen zijn.
	Wanneer deze waarschuwing niet wordt nageleefd, kan dit een risico voor schade voor voorwerpen, planten of dieren betekenen.
	Het is verplicht om zich te houden aan de algemene en specifieke veiligheidsnormen van dit product.

ALGEMENE VEILIGHEIDSNORMEN

Ref.	Waarschuwing	Risico	Symb.
1	Geen handelingen uitvoeren waarbij het toestel moet worden geopend of waarbij de het toestel uit zijn installatie wordt gehaald.	Elektrocucie mogelijk omdat er onderdelen onder spanning aanwezig zijn. Lichamelijke letsels door brandwonden veroorzaakt door hete onderdelen of verwondingen door snijdende randen en uitsteeksels.	
2	Het toestel niet aan- of uitzetten door de stekker van de voedingskabel in het stopcontact te steken of eruit te trekken.	Elektrocucie wegens beschadiging van de kabel, of de stekker, of het stopcontact.	
3	De elektrische voedingskabel niet beschadigen.	Elektrocucie mogelijk omdat er blote kabels onder spanning aanwezig zijn.	
4	Geen voorwerpen op het toestel laten liggen.	Lichamelijke letsels wanneer het voorwerp door trillingen eraf valt.	
		Beschadiging van het toestel of van voorwerpen eronder wanneer het voorwerp door trillingen eraf valt.	
5	let op het toestel klimmen.	Lichamelijke letsels wanneer u van het toestel valt.	
		Beschadiging van het toestel of van voorwerpen eronder wanneer de bevestiging plots loskomt en het toestel daardoor valt.	
6	Het toestel niet reinigen zonder eerst het toestel uit te zetten, de stekker uit het stopcontact te halen of de voedingsschakelaar uit te zetten.	Elektrocucie mogelijk omdat er onderdelen onder spanning aanwezig zijn.	
7	Installeer het toestel op een stevige muur die tegen trillingen bestand is.	Val van het toestel wanneer de muur begeeft, of lawaai tijdens de werking.	
8	Voer de elektrische aansluitingen uit met geleiders die een voldoende doorsnede hebben.	Brand wegens oververhitting wanneer elektrische stroom door kabels met een te kleine doorsnede loopt.	
9	Herstel alle veiligheids- en controlefuncties na een interventie op het toestel en controleer hun werking vooraleer het toestel opnieuw in dienst te stellen.	Beschadiging of blokkering van het toestel wegens ongecontroleerde werking.	
10	Maak onderdelen leeg waarin warm water kan zitten door eventuele afdatkleppen te activeren vooraleer deze onderdelen te hanteren.	Lichamelijke letsels veroorzaakt door brandwonden.	
11	Ontkalk de onderdelen volgens de aanwijzingen in de "veiligheidsfiche" van het gebruikte product. Tijdens de ontkalking moet u het lokaal ventileren en.	Lichamelijke letsels bij contact van de huid of de ogen met zure stoffen, bij inademing of inslikken van schadelijke chemische stoffen.	
		Beschadiging van het toestel of van voorwerpen rondom, veroorzaakt door corrosie door zure stoffen.	
12	Gebruik geen insecticides, oplosmiddelen of agressieve schoonmaakmiddelen om het toestel te reinigen.	Beschadiging van plastic of gelakte onderdelen.	

ANTI-LEGIONELLA FUNCTIE

De legionella is een staafvormige bacterie die op natuurlijke wijze in al het bronwater aanwezig is. De "legionairs- of veteranenziekte" is een vorm van longontsteking die wordt veroorzaakt door het inademen van waterdamp waar deze bacterie in zit. Om deze reden moet worden voorkomen dat water lange tijd in de boiler stagneert. Daarom moet de boiler minstens elke week gebruikt of geleegd worden.

De Europese norm CEN/TR 16355 geeft aanwijzingen over de maatregelen die getroffen moeten worden om de groei van de legionellabacterie in drinkwater te voorkomen. Bovendien moeten eventuele plaatselijke normen die verdere beperkingen met betrekking tot de legionellabacterie voorschrijven worden nageleefd.

Deze elektronische boiler is voorzien van een automatisch waterontsmettingssysteem dat standaard is geactiveerd. Het systeem treedt in werking op het moment dat de boiler wordt ingeschakeld, en in ieder geval iedere 30 dagen. Het verwarmt het water op tot een temperatuur van 60°C.

Opgelet: door de hoge watertemperatuur tijdens de thermische desinfectiecyclus van het apparaat kunnen brandwonden worden veroorzaakt. Controleer daarom goed de watertemperatuur voordat u een bad of douche neemt.

TECHNISCHE KENMERKEN

Raadpleeg het gegevensplaatje (etiket in de buurt van de waterinlaat- en wateruitlaatleidingen) voor de technische kenmerken.

Tabel 3 - Productinformatie				
Gamma	30	50	80	100
Gewicht (kg)	16	21	27	32
Installatie	Verticaal	Verticaal	Verticaal	Verticaal
Model	Raadpleeg het gegevensplaatje			
Q _{stat} (kWh)	3,096	7,290	7,443	7,099
Q _{elec, week, smart} (kWh)	13,016	25,234	26,456	25,560
Q _{elec, week} (kWh)	18,561	32,166	34,333	31,860
Laadprofiel	S	M	M	M
L _{wa}	15 dB			
η _{wh}	39,0%	40,0%	40,0%	39,6%
V40 (l)	-	77	110	115
Nuttig volume (l)	25	45	65	80

De technische gegevens in de tabel en de andere gegevens vermeld in de productfiche (Bijlage A, die integraal deel uitmaakt van deze handleiding) zijn gedefinieerd volgens de EU-richtlijnen 812/2013 en 814/2013. Producten zonder etiket en bijhorende fiche voor waterverwarmingssystemen en systemen met zonnepanelen, voorzien door de verordening 812/2013, zijn niet bestemd voor de uitvoering van dergelijke installaties.

Het toestel is voorzien van een smartfunctie om het verbruik aan het profiel van de gebruiker aan te passen. Bij een correct gebruik heeft het toestel een dagelijks verbruik van "Qelec" (Qelec, week, smart/Qelec, week) minder dan een *equivalent* product zonder smart functie.

De gegevens die op het energieticket staan vermeld, hebben betrekking op het verticaal geïnstalleerde product.

Dit toestel is in overeenstemming met de internationale normen voor elektrische veiligheid IEC 60335-1; IEC 60335-2-21. Het aangebrachte EG-keurmerk bevestigt de overeenstemming met de volgende communautaire richtlijnen, waar aan de fundamentele vereisten is voldaan:

- LVD Richtlijn laagspanning: EN 60335-1, EN 60335-2-21, EN 60529, EN 62233, EN 50106.
- EMC Elektromagnetische compatibiliteit: EN 55014-1, EN 55014-2, EN 61000-3-2, EN 61000-3-3.
- RED Radio Equipment Directive: ETSI 301489-1, ETSI 301489-17
- RoHS2 Risk of Hazardous Substances: EN 50581.
- ErP Energy related Products: EN 50440.
- De EG-conformiteitsverklaring is online beschikbaar via de volgende link

<http://www.aristonthermo.com/en/download-area>

HET TOESTEL INSTALLEREN (voor de installateur)



AANDACHT! Volg strikt de algemene aanwijzingen en de veiligheidsnormen op die aan het begin van de tekst zijn opgesomd. U dient zich verplicht aan de gegeven voorschriften te houden.

Het installeren en de inwerkingstelling van het toestel moeten door bekwaam personeel worden uitgevoerd, in overeenstemming met de geldende normen die van kracht zijn en conform met eventuele voorschriften van plaatselijke overheden en instanties die instaan voor de openbare gezondheid.

Het toestel dient om water te verwarmen op een temperatuur lager dan het kookpunt. Het moet aangesloten zijn op een netwerk voor toevoer van sanitair water dat afgestemd is op basis van de prestaties en de inhoud ervan.

Voordat u het toestel gaat aansluiten, moet u:

- Controleren of de kenmerken (zie gegevensplaatje) overeenkomen met de behoeften van de klant.
- Controleren of de installatie conform is met de IP-graad (bescherming tegen het binnendringen van vloeistoffen) van het toestel volgens de geldende normen.
- Lezen wat op het etiket van de verpakking en op het identificatieplaatje met de kenmerken staat.

Installatie van het toestel

Dit toestel is ontworpen om uitsluitend binnen in lokalen geïnstalleerd te worden die in overeenstemming zijn met de geldende normen en vereist bovendien dat de volgende waarschuwingen worden nageleefd met betrekking tot:

- **Vochtigheid:** het toestel niet in gesloten (niet geventileerde) of vochtige lokalen installeren.
- **Vorst:** het toestel niet installeren in omgevingen waar de temperaturen kunnen dalen tot een kritiek niveau, met gevaar voor ijsvorming.
- **Zonnestralen:** het toestel niet rechtstreeks blootstellen aan zonnestralen, ook als er ruiten aanwezig zijn.
- **Stof/dampen/gassen:** het toestel niet installeren wanneer er bijzonder agressieve omgevingen aanwezig zijn, zoals zure dampen, stof of omgevingen verzadigd met gassen.
- **Elektrische ontladingen:** het toestel niet rechtstreeks installeren op elektrische lijnen die niet tegen spanningsschommelingen zijn beschermd.

Indien de muren gebouwd zijn met bakstenen of holle blokken, scheidingswanden met beperkte stabiliteit of in ieder geval ander metselwerk dan aangegeven, dan is het nodig om vooraf een statische controle van het draagsysteem uit te voeren.

De haken voor bevestiging op de muur moeten van die aard zijn dat ze een gewicht kunnen dragen dat het drievoud is van de waterverwarmer gevuld met water.

Het is aanbevolen om haken van minstens 12 mm diameter te gebruiken (afb. 3).

Het is aanbevolen om het toestel (A afb. 1) zo dicht mogelijk bij de verbruikspunten te installeren, om warmteverlies langs de leidingen te beperken.

De plaatselijke normen kunnen beperkingen voorzien voor het installeren van het toestel in de badkamer, respecteer daarom de minimale afstanden die door de geldende normen worden opgelegd.

Om de onderhoudsinterventies te vergemakkelijken, dient u een vrije ruimte binnen het kapje van minstens 50 cm te voorzien om bij de elektrische onderdelen te kunnen komen.

Installatie in meerdere posities

Het product kan zowel in verticale als in horizontale configuratie worden geïnstalleerd (afb. 2). Bij een horizontale installatie moet u het toestel rechtsom draaien zodat de waterleidingen aan de linkerkant zitten (leiding voor koud water onderaan).

Watersaansluiting

Sluit de ingang en de uitgang van de waterverwarmer aan op leidingen en koppelingen die bestand zijn tegen de werkingsdruk maar ook tegen de temperatuur van het warm water, die 90 °C en meer kan bereiken. Bijgevolg zijn materialen die niet tegen deze temperaturen bestand zijn ten stelligste afgeraden.

Op de waterinlaatleiding van het toestel, gemarkeerd met een blauwe kraag, sluit u een T-koppeling aan. Op deze koppeling schroeft u aan de ene kant een kraan om de waterverwarmer leeg te laten lopen (B afb. 2), die enkel kan worden bediend met behulp van een gereedschap, en aan de andere kant een beveiliging tegen overdruk (A afb. 2).

AANDACHT! Voor landen waar de Europese norm EN 1487 van toepassing is, is de beveiliging tegen overdruk die eventueel bij het product is meegeleverd niet in overeenstemming met deze norm. De beveiliging in overeenstemming met deze norm moet een maximale druk van 0,7 MPa (7 bar) hebben en minstens volgende elementen bevatten: een afsluitkraan, een terugslagklep, een voorziening voor controle van de terugslagklep, een veiligheidsklep en een voorziening voor onderbreking van

de hydraulische belasting.

Sommige landen vereisen het gebruik van alternatieve hydraulische beveiligingen, in overeenstemming met de vereisten van plaatselijke wetten. Het is de taak van de gekwalificeerde installateur, belast met het installeren van het product, om te beoordelen of de te gebruiken beveiliging geschikt is volgens de geldende voorschriften. Het is verboden om afsluiters (kleppen, kranen, enz.) tussen de beveiliging en de waterverwarmer te plaatsen.

De afvoeruitgang van het toestel moet aangesloten worden op een afvoerleiding waarvan de diameter minstens gelijk is aan de aansluitdiameter van het toestel, via een trechter die een spleet van minimum 20 mm laat. Deze opening biedt de mogelijkheid om een visuele controle uit te voeren, en dient ook om te vermijden dat mensen en dieren lichamelijke letsels oplopen en voorwerpen materiële schade lijden wanneer de beveiliging in werking treedt, waarvoor de constructeur niet verantwoordelijk is. Sluit de ingang van de beveiliging tegen overdruk via een flexibele leiding aan op de buis van koud leidingwater, gebruik hiervoor indien nodig een afsluitkraan (D afb. 2). Voorzie ook een leiding om het water af te voeren wanneer de kraan wordt geopend op de verwarmer te ledigen; breng deze leiding aan op de uitgang (C afb. 2).

Wanneer u de beveiliging tegen overdruk aanschroeft, mag u die niet volledig aanschroeven tot tegen de aanslag en niet forceren. Druppelverlies uit de beveiliging tegen overdruk is normaal tijdens de verwarming. Om deze reden is het noodzakelijk om de afvoer aan te sluiten, die evenwel open moet worden gelaten, met een drainagebuis die continu schuin naar beneden moet aflopen en ijsvrij is. Wanneer de druk op het distributienet in de buurt ligt van de instellingswaarden van de klep, is het noodzakelijk om een drukregelaar toe te passen, die u zo ver mogelijk van het toestel opstelt. Indien u eventueel beslist om menggroepen te installeren (kranen of douchemengkraan), moet u eventuele onzuiverheden uit de leidingen afdalen omdat die deze groepen kunnen beschadigen.

Het toestel mag niet werken met water waarvan de hardheid lager is dan 12°F, of met water met zeer grote waterhardheid (meer dan 25°F), in dit geval is het aanbevolen om een waterverzachter te gebruiken die correct gekalibreerd en gecontroleerd is, zodat de resterende waterhardheid onder 15°F daalt.

Vooraleer het toestel te gebruiken, moet u de tank van het toestel met water vullen en daarna volledig leeg laten lopen zodat eventueel achtergebleven onzuiverheden wegspoelen.

Elektrische aansluiting

Vooraleer interventies uit te voeren, moet u het toestel via de externe schakelaar van het elektrische net loskoppelen.

Vooraleer het toestel te installeren, is het aanbevolen om een zorgvuldige controle van de elektrische installatie uit te voeren, om na te gaan of die aan de geldende normen beantwoordt. De constructeur van het toestel is immers niet verantwoordelijk voor eventuele schade veroorzaakt door het niet aarden van de installatie of wegens storingen in de elektrische voeding.

Controleer of de installatie geschikt is voor het maximale vermogen dat door de waterverwarmer wordt opgenomen (zie identificatieplaatje met gegevens) en of de doorsnede van de kabels voor de elektrische aansluitingen geschikt en in overeenstemming met de geldende normen is. Verdeelstekkers, verlengkabels en adapters zijn verboden.

Het is verboden om de leidingen van de waterinstallatie, verwarmingsleidingen en gasleidingen te gebruiken om de aarding van het toestel op aan te sluiten.

Indien het toestel met een voedingskabel is uitgerust en deze kabel aan vervanging toe is, moet u een kabel gebruiken met dezelfde kenmerken (type H05VV-F 3x1 mm², diameter 8,5 mm). De voedingskabel (type H05 V V-F 3x1,5 mm² diameter 8,5 mm) moet in de voorziene zitting worden gebracht die zich aan de achterkant van het toestel bevindt, laat de kabel tot aan het klemmenbord (M afb. 7, 8) lopen en blokkeer de draden van de kabel door de voorziene schroeven vast te zetten. Blokkeer de voedingskabel met de voorziene kabelklemmen die bij de levering zitten.

Om het toestel van het net uit te sluiten, moet een bipolaire schakelaar worden gebruikt die beantwoordt aan de normen CEI-EN (opening tussen de contacten minstens 3 mm., maar beter voorzien van zekeringen).

Het is verplicht om het toestel te aarden; de aardingskabel (die geel-groen moet zijn en langer dan de kabels van de fasen) moet worden bevestigd op de klem ter hoogte van het symbool  (G Afb. 7, 8).

Vóór de inbedrijfstelling controleren of de netspanning overeenkomt met de nominale waarde van de 'eenheid. Vooraleer het toestel in werking te stellen, moet u controleren of de netspanning overeenstemt met de waarde op het plaatje van het toestel:

- aansluiting op het vast net met vast leiding (als het toestel niet van kabelklemmen is voorzien), gebruik een kabel met 3x1,5 mm² als minimale doorsnede;
- met een flexibele kabel (type H05VV-F 3x1 mm², diameter 8,5 mm), wanneer er een kabelklem bij het toestel meegeleverd is.

Inwerkingstelling en test

Vooraleer het toestel met spanning te voeden, moet u het met leidingwater vullen.

Dit vullen voert u uit door de hoofdkraan van de installatie thuis te openen, evenals de kraan van het warme water, tot alle lucht uit de ketel is afgelaten. Controleer visueel of er geen water lekt, ook uit de flenzen en uit de by-pass leiding; desgevallend vergroot u het aanhaalmoment lichtjes op de bouten (C afb. 5) en/of de

ringmoeren (**W** afb. 7, 8).

Via de schakelaar onder spanning zetten.

Indien u een horizontale installatie uitvoert, moet u de correcte weergave van het display configureren door de "modus"-knop en de "eco"-knop gedurende 5 seconden tegelijk ingedrukt te houden.

ONDERHOUD (voor bevoegd personeel)



AANDACHT! Volg strikt de algemene aanwijzingen en de veiligheidsnormen op die aan het begin van de tekst zijn opgesomd. U dient zich verplicht aan de gegeven voorschriften te houden.

Alle interventies en onderhoudswerkzaamheden moeten door bevoegd personeel worden uitgevoerd (in het bezit van de kwalificaties die door de geldende normen in deze materie worden opgelegd).

Vooraleer aan de technische dienst een interventie aan te vragen wegens een vermoedelijk defect, dient u evenwel te controleren of de gebrekkige werking niet van andere oorzaken afhangt, zoals een tijdelijk watergebrek of een elektriciteitspanne.

Het toestel leegmaken

Het is absoluut noodzakelijk om het toestel te ledigen indien het gedurende lange tijd ongebruikt en/of in een lokaal blijft waar vorst optreedt.

Handel als volgt indien het nodig is om het toestel leeg te maken:

- zorg dat het toestel permanent van het elektriciteitsnet is losgekoppeld;
- sluit de afsluitkraan, indien deze geïnstalleerd is (**D** afb. 2), zoniet moet u de hoofdkraan thuis dichtdraaien;
- open de kraan van het warme water (lavabo of badkuip);
- open de kraan (**B** afb. 2).

Eventuele vervanging van onderdelen

Ontkoppel het toestel van het elektriciteitsnet (Afb. 7, 8).

Om interventies op de vermogenkaart (ref. **Z**) uit te voeren, ontkoppelt u de kabels (ref. **C**, **Y** en **P**) en draait u de schroeven los. Om interventies op het bedieningspaneel uit te voeren, moet u eerst de vermogenkaart (ref. **Z**) verwijderen. De displaykaart is op het product bevestigd met behulp van twee bevestigingsplaatjes aan de zijkant (**A** afb. 4a), die toegankelijk zijn binnenin de onderste kap.

Om de bevestigingsplaatjes van het bedieningspaneel los te maken, gebruikt u een platte schroevendraaier om ze weg te wippen (**A** afb. 4b) en van de pinnen los te maken, tegelijk duwt u naar buiten toe (**2** afb. 4b) om het bedieningspaneel uit zijn zitting te halen. Herhaal deze handeling op beide bevestigingsplaatjes. Let zeer goed op om de plastic plaatjes niet te beschadigen. Wanneer deze stuk zijn, is het immers moeilijk om het paneel correct in zijn zitting te assembleren, waardoor er mogelijk ook esthetische defecten kunnen optreden. Wanneer het bedieningspaneel is weggenomen, kunt u de connectoren loskoppelen van de stang met de sensoren en van de vermogenkaart. Om interventies uit te voeren op de stangen met de sensoren (ref. **K**), moet u de kabeltjes (ref. **F**) loskoppelen van het bedieningspaneel en ze uit hun zitting halen; let daarbij goed op om de stangen niet teveel te buigen.

Tijdens de fase om opnieuw te monteren, moet u erop letten dat de positie van alle componenten met de oorspronkelijke positie overeenkomt.

Om interventies op de weerstanden en op de anoden te kunnen uitvoeren, moet u eerst het toestel leegmaken (raadpleeg de betreffende paragraaf). Schroef de bouten los (**C** afb. 5) en verwijder de flenzen (**F** afb. 5). Op de flenzen zijn de weerstanden en de anoden gekoppeld. Tijdens het opnieuw monteren moet u goed erop letten dat de positie van de stangen met sensoren en van de weerstanden overeenkomt met de oorspronkelijke posities (afb. 7, 8 en 5). Let erop dat de flensplaat met het gekleurde opschrift H.E.1 of H.E.2 gemonteerd wordt in de betreffende positie die met hetzelfde opschrift is gemarkeerd.

Na iedere verwijdering is het aanbevolen om de pakking van de flens te vervangen (**Z** Fig. 6).

AANDACHT! Wanneer de weerstanden worden omgewisseld, leidt dit tot een storing in de werking van het toestel. Voer interventies op één weerstand tegelijk uit en demonteer de tweede pas nadat de eerste opnieuw is gemonteerd.

Gebruik uitsluitend oorspronkelijke reserveonderdelen.

Periodiek onderhoud

Om een goed rendement van het toestel te verkrijgen, is het raadzaam om de weerstanden (**R** afb. 6) ongeveer iedere twee jaar te ontkalken (indien het water zeer hard is, moet u deze frequentie opdrijven).

Indien u hiervoor geen speciale vloeistoffen wenst te gebruiken, kunt u deze aanslag verwijderen door de korst van de kalklaag te verkruimelen. Let op dat u de afscherming van de weerstand niet beschadigt.

De magnesiumanoden (**N** afb. 6) moeten iedere twee jaar worden vervangen (behalve bij producten met

ketel in roestvrij staal), maar wanneer agressief water of water met veel chloor wordt gebruikt, moet u de staat van de anode ieder jaar controleren. Om die te vervangen, moet u de weerstanden demonteren en ze daarna van de steunbeugel los schroeven.

De by-pass leiding (X afb. 7, 8) moet alleen geïnspecteerd worden in geval van een defect veroorzaakt door verstopping. Om te inspecteren, schroeft u de twee ringmoeren los (W afb. 7, 8).

Na een interventie voor gewoon of buitengewoon onderhoud, is het aanbevolen om de tank van het toestel met water te vullen en daarna volledig leeg te laten lopen, zodat eventueel achtergebleven onzuiverheden wegspoelen.

De bipolaire beveiliging opnieuw activeren

Controleer regelmatig of de beveiliging tegen overdruk niet geblokkeerd of beschadigd is; vervang die eventueel of verwijder de kalkaanslag.

Indien de beveiliging tegen overdruk voorzien is van een hendel of draaiknop, moet u die bedienen om:

- het toestel indien nodig leeg te maken
- regelmatig de correcte werking te controleren.

GEBRUIKSNORMEN VOOR DE GEBRUIKER



AANDACHT! Volg strikt de algemene aanwijzingen en de veiligheidsnormen op die aan het begin van de tekst zijn opgesomd. U dient zich verplicht aan de gegeven voorschriften te houden.

Aanbevelingen voor de gebruiker

- Vermijd om voorwerpen en/of toestellen onder de waterverwarmer te plaatsen die schade kunnen oplopen in geval er water uit de verwarmer lekt.

- Indien het water lange tijd niet wordt gebruikt, moet u:

- > de elektrische voeding naar het toestel onderbreken door de externe schakelaar op "OFF" te zetten;
- > de kranen van het watercircuit sluiten.

- Warm water met een temperatuur van meer dan 50 °C kan onmiddellijk ernstige brandwonden of de dood door verbranding veroorzaken. Kinderen, mensen met een handicap en bejaarden zijn meer aan risico voor brandwonden blootgesteld.

Het is verboden voor de gebruiker om zelf gewoon of buitengewoon onderhoud aan het toestel uit te voeren. Om de externe delen te reinigen, heeft u een vochtige doek nodig, die in zeepsop is gedrenkt.

Afstelling van de temperatuur en inschakeling van de functies

Het product is standaard op "Handmatig" ingesteld, met een set van twee douches, en de functie "ECO EVO" is actief. In geval de stroom uitvalt of als het product werd uitgeschakeld via de ON/OFF-knop (ref. A, afb. 9), blijft de instelling van de laatste douche opgeslagen.

Tijdens de verwarming kan een zacht geluid optreden: te wijten aan het opwarmen van het water.

Druk op de ON/OFF-toets (ref. A, afb. 9) om het toestel in te schakelen. Tijdens de verwarmingsfase zijn de twee lijnen aan beide zijden van het display (ref. C, afb. 9) aan.

Bij de eerste installatie wordt het display gericht volgens de installatie van het product. Bij een verticale installatie is geen enkele actie vereist. Bij een horizontale installatie moet het display dienovereenkomstig worden gericht door de toetsen "MODE" + "ECO" gedurende 5 seconden tegelijk ingedrukt te houden.

Instelling/wijziging van het plaatselijke uur.

Bij de eerste inschakeling vraagt het product automatisch om het correcte uur in te stellen. Wanneer u het plaatselijke uur wilt wijzigen bij volgende inschakelingen, moet de "set"-drukknop gedurende 3 seconden ingedrukt houden. Wijzig het huidige uur door aan de draaiknop te draaien en bevestig daarna door op de "set"-drukknop te drukken. Herhaal deze handeling om de minuten in te stellen.

Programmeermodi (handmatig, programma 1, nacht).

Telkens u de toets "Mode" aanraakt, wordt een andere werkwijze geselecteerd (aangegeven door het overeenkomstige knipperende icoon). De selectie van de functies is cyclisch en volgt onderstaande volgorde: programma 1, handmatig, nacht. Het programma "P1" is standaard voor de tijdband 07:00 en een set van twee douches ingesteld.

"Manuele" modus (symbool "☒" aan).

Hiermee kan de gebruikte de gewenste temperatuur instellen door gewoon aan de knop te draaien tot de gewenste temperatuur wordt weergegeven (ref. E); op het display kunt u het beschikbare aantal douches zien op basis van de overeenkomstige iconen die aan zijn **F**. Wanneer u op de setknop klikt, wordt de instelling in het geheugen opgeslagen. Zowel tijdens het selecteren van de temperatuur als tijdens de verwarmingsfase kunt u de wachttijd weergeven (ref. F), die het product nodig heeft om de ingestelde target

te bereiken (ref. E).

Met het "Programma 1" (symbool ) kunt u een tijdband programmeren van de dag waarop u warm water wilt hebben. Druk op de toets "mode" tot de opschriften overeenkomstig met het gewenste programma beginnen te knipperen. Nu stelt u het tijdstip in waarop u warm water ter beschikking wenst te hebben door aan de draaiknop te draaien (selectie van het tijdstip met stappen van 30 minuten). Wanneer u op de "set"-knop drukt, wordt de instelling van het tijdstip in het geheugen opgeslagen.

Om het aantal douches op het gewenste niveau in te stellen, draait u aan de knop; druk daarna op de "set"-knop om de instelling op te slaan. Tijdens de perioden waarvoor niet uitdrukkelijk verbruik van warm water is voorzien, is de verwarming van het water gedeactiveerd. Wanneer de programmeerfunctie is geactiveerd, dan is deze knop gedeactiveerd. U moet op de "set"-knop drukken indien u de parameters wenst te wijzigen. Indien de programmeerfunctie ("P1") in combinatie met de "ECO"-functie (zie paragraaf "ECO EVO-functie") wordt gebruikt, dan wordt de temperatuur automatisch door het toestel ingesteld en kunt u alleen de gewenste tijdbanden voor beschikbaarheid van warm water instellen.

NB: indien de gebruiker gedurende 5 seconden geen acties uitvoert, slaat het systeem bij om het even welke instelling altijd de laatste instelling in het geheugen op.

Modus verwarming 's nachts

Wanneer de gebruiker ervoor kiest om de modus verwarming 's nachts te gebruiken, moet hij het vereiste aantal personen voor de douche instellen. Draai gewoon aan de "SET"-knop tot het gewenste aantal personen voor de douche op het display verschijnt. Druk op "SET" om te bevestigen of wacht 3 seconden tot het systeem automatisch het geselecteerde aantal personen voor de douche bevestigt. De verwarmingstijd van de modus 's nachts is 23:00-7:00.

Wifi-modus verwarming

Een intelligente afstandsbediening en programmering van de verwarmingsmodus is mogelijk kan via de specifieke app "Velis Ariston Net" worden uitgevoerd. Deze app is gratis en beschikbaar op Google play en App Store. Raadpleeg de paragraaf "Wifi-functie".

Geheugenfunctie vermogen uit

Wanneer er opnieuw voeding is nadat het vermogen was uitgeschakeld, verschijnt op het scherm van het display de laatste werkingsinstelling, zodat de gebruiker de instelling van de werking kan verderzetten. Als er na de weergave geen verdere acties zijn, zal het systeem de huidige werking als standaard instellen en verdwijnt de instelling na een minuut automatisch.

ECO EVO-functie

De "ECO EVO"-functie is een softwareprogramma dat automatisch de verbruiksniveaus van de gebruiker "aanleert". Op die manier wordt warmteverlies tot een minimum herleidt en is er een grotere energiebesparing. De werking van de "ECO EVO"-software bestaat uit een initiële geheugenopslagperiode die een week duurt, waarin het product op de ingestelde temperatuur begint te werken. Op het einde van de "aanleer"-week regelt de software de verwarming van het water op basis van de werkelijke behoefte van de gebruiker zoals die automatisch door het toestel is bepaald. Het product garandeert een minimale reserve warm water, ook tijdens perioden waarin er geen water wordt afgenomen.

Het proces om de behoefte aan warm water aan te leren gaat ook na de eerste week verder. Het proces bereikt zijn maximale efficiëntie na vier weken aanleren.

Om de functie te activeren, drukt u op de overeenkomstige toets, die nu aan gaat. In deze werkwijze is de manuele selectie van de temperatuur mogelijk, maar de wijziging ervan deactiveert de "ECO EVO"-functie. Druk opnieuw op de "ECO"-toets om de functie opnieuw te activeren.



Telkens de "ECO EVO"-functie of het product wordt uitgeschakeld en daarna opnieuw ingeschakeld, gaat de functie verder met het aanleren van de verbruiksniveaus. Wij raden aan het toestel niet van het elektrisch net af te sluiten, om een correcte werking van het programma te garanderen. Een intern geheugen zorgt ervoor dat de gegevens gedurende maximum 4 uur zonder elektriciteit bewaard blijven; daarna worden alle verworven gegevens gewist en herbegint het aanleerproces helemaal opnieuw.

Telkens aan de draaiknop wordt gedraaid om de temperatuur in te stellen, wordt de "ECO EVO"-functie automatisch gedeactiveerd en gaat het betreffende opschrift uit. Het product blijft echter verder werken in de geprogrammeerde modus die werd gekozen, met de ECO-functie niet actief.

Om de verworven gegevens moedwillig te annuleren, houdt u de "ECO"-toets langer dan 5 seconden ingedrukt. Wanneer het resetproces is voltooid, knippert het opschrift "ECO" snel, ter bevestiging dat het wissen van de gegevens is uitgevoerd.

Weergave "Shower Ready"

Het product is voorzien van een intelligente functie om de tijden om water te verwarmen tot een minimum

te herleiden. Ongeacht de temperatuur die door de gebruiker is ingesteld, gaat het icoon "shower ready"  aan zodra er voldoende warm water is voor minstens één douche (40 liter gemengd warm water op 40 °C). Wanneer er genoeg warm water is bereikt voor een tweede douche, gaat een tweede icoon "shower ready"  aan, enzovoort (het maximumaantal douches is afhankelijk van de inhoud van het gekochte model).

Reset/Diagnose

Wanneer er een werkingsprobleem opduikt, gaat het toestel in "foutstatus" en verschijnt de betreffende foutcode knipperend op het display (bijvoorbeeld E01). De foutcodes zijn:

E01 - intern defect van de kaart

E04 - storing corrosiebeschermingsanode (bescherming tegen corrosie is niet gegarandeerd)

E09 - teveel resets in vijftien minuten

E10 - temperatuursondes stuk (geopend of in kortsluiting) - uitgang ketel

E11 - te hoge temperatuur van het water gemeten door afzonderlijke sensor - uitgang ketel

E12 - algemeen te hoge temperatuur (defect van de elektronische kaart) - uitgang ketel

E14 - geen verwarming van het water met weerstand gevoed - uitgang ketel

E15 - oververhitting veroorzaakt door geen water - uitgang ketel

E20 - temperatuursondes stuk (geopend of in kortsluiting) - ingang ketel

E21 - te hoge temperatuur van het water gemeten door afzonderlijke sensor - ingang ketel

E22 - algemeen te hoge temperatuur (defect van de elektronische kaart) - ingang ketel

E24 - geen verwarming van het water met weerstand gevoed - ingang ketel

E25 - oververhitting veroorzaakt door geen water - ingang ketel

E61 - interne storing van de elektronische kaart (NFC-communicatie)

E62 - interne storing van de elektronische kaart (NFC-gegevens beschadigd)

Reset fouten: zet het toestel uit en opnieuw aan via de ON/OFF-toets (ref. **A**) om het toestel te resetten. Indien de oorzaak van de storing onmiddellijk na de reset verdwijnt, hervat het toestel de normale werking. Als dit niet het geval is, blijft de fout op het display verschijnen: neem contact op met het centrum voor technische assistentie.

Extra functies

Resterende tijd

Bij modellen voorzien van een gebruikersinterface van het type zoals voorgesteld in afbeelding 9.

In het midden van het display (Ref. **F**) wordt de resterende tijd weergegeven tot de temperatuur ingesteld door de gebruiker (Ref. **E**) wordt bereikt. Deze waarde is indicatief en is een schatting van de parameter "resterende tijd". Tijdens de verwarmingsfase wordt de waarde automatisch bijgewerkt.

Antivriesfunctie

De antivriesfunctie is een automatische bescherming van het toestel om schade veroorzaakt door zeer lage temperaturen lager dan 5 °C te vermijden in geval het product in het koude seizoen wordt uitgezet. Het is aanbevolen om het product op het elektriciteitsnet aangesloten te laten, ook in geval van lange perioden inactiviteit.

De functie is geactiveerd; de activering wordt op het display weergegeven met de tekst "AF".

Bij alle modellen wordt de verwarming van het water opnieuw uitgeschakeld wanneer de temperatuur boven een veiliger niveau is gestegen, zodat schade door ijs en vorst wordt vermeden.

Functie "thermische desinfectiecyclus" (anti-legionella)

De anti-legionellafunctie is standaard geactiveerd. Deze functie bestaat uit een cyclus waarin het water 1 uur lang wordt opgewarmd tot/warm gehouden wordt op een temperatuur van 60°C. Op deze manier vindt een thermische desinfectie plaats tegen deze bacteriën.

De cyclus wordt gestart bij de eerste inschakeling van het product en na elke uitschakeling wegens een stroomstoring. Als het product altijd bij een temperatuur lager dan 55°C werkt, dan wordt de cyclus elke 30 dagen herhaald. De anti-legionellafunctie is gedeactiveerd als het product uitgeschakeld is. Het product wordt uitgeschakeld en de functie wordt gedeactiveerd als het apparaat tijdens de anti-legionellacyclus uitgeschakeld wordt. Aan het einde van elke cyclus keert de temperatuur terug naar de temperatuur die eerder door de gebruiker is ingesteld.

Houd de "modus"-knop 3 seconden ingedrukt om de functie te activeren/deactiveren. Wanneer "U1" verschijnt, drukt u op de Set-knop. Stel "01" (om de functie te activeren) of "00" (om de functie te deactiveren) met behulp van de knop in en bevestig door op de "set"-knop te drukken. Het product geeft "U1" weer, om het activeren/deactiveren te bevestigen. Druk op de Modus-knop om te verlaten en de wijziging te beëindigen.

Wifi-functie

Wifi-instelling

1. Eerst moet u de Velis App downloaden en op uw mobiele telefoon installeren.



Android version 4.0.3. minimum



iOS version 7.1 minimum

2. Raak de wifi-knop lichtjes aan, het indicatorlampje van de wifi-knop knippert langzaam. (afb. 11).
 3. Houd de wifi-knop opnieuw 5 seconden ingedrukt, het indicatorlampje van de wifi-knop knippert nu snel (13 knipperingen per seconde), en ondertussen verschijnt het "AP"-icoon op het display. (afb. 12).
 4. Zet de mobiele telefoon aan en activeer wifi. In de wifi-lijst selecteert u "Remote GW Thermo" om verbinding te maken. (afb. 13).
 5. Open "Velis Ariston NET APP"; selecteer de account van de thuisrouter van de gebruiker (zoals in afbeelding 14 voorgesteld), en voer het password in (zoals in afbeelding 15 voorgesteld). Wanneer de verbinding correct tot stand is gebracht, verschijnt het venster zoals in afbeelding 16, waarin wordt aangegeven dat het toestel met het draadloze netwerk is verbonden. Nu verdwijnt het "AP"-icoon en verschijnt het wifi-icoon op het display. Ondertussen blijft de wifi-indicatorlamp aan.
 6. Noteer het serienummer van het product, want het serienummer is een uniek nummer voor elk product.
 7. Indien de verbinding mislukt, moet u bovenstaande stappen zorgvuldig controleren en herhalen.
- Merk op: De naam van de router mag geen Chinese tekens bevatten. Indien er speciale tekens zijn, dan moet u dit wijzigen.

Accountregistratie

Open de APP en click op REGISTREREN; op de registratiepagina is de gebruikersnaam uw e-mailadres. Stel het password en invoer informatie in, bijvoorbeeld een naam. Let erop dat items met het teken " * " verplichte velden zijn. Ten slotte klikt u op opslaan. Open het registratieantwoordbericht dat u in uw mailbox ontvangt en klik op de link om de gebruikersaccount te activeren.

Accountlink

Daarna opent u de APP opnieuw. Voer het accountnummer en password in en klik daarna om aan te melden. Na het aanmelden vult u de bijnaam, het land, de provincie en gemeente als informatie in, vervolgens klikt u op verder.

Wanneer u de volgende interface opent, voert u het productserienummer van 12 tekens in op de plaats die in afbeelding 19 is aangegeven. Het serienummer verschijnt wanneer u wifi-verbinding maakt in stap 2. Het serienummer van het product zit ook in het plastic zakje met de werkingsinstructies. Wanneer de invoer volledig is, klikt u op "OK" om de verbinding te voltooien. Denk eraan dat u de algemene voorwaarden en de documenten betreffende het privacybeleid moet lezen en aanvaarden (verplicht).

Terwijl u de account verbindt, moet de wifi-functie van het toestel geactiveerd worden gehouden, anders zal de verbinding niet tot stand komen.

Lay-out APP



De volgende instructies zijn inbegrepen (afb. 20):

- Aan/uit (J, afb. 20);
- Modus handmatig, nacht en programmering (L, afb. 20);
- Knop aantal douches. U kunt die selecteren door lichtjes aan te raken (N, afb. 20);
- Communicatiestatusindicator (O, afb. 20);
- Knop voor energiebesparing (R, afb. 20);
- Info resterende tijd (S, afb. 20);
- Huidige watertemperatuur (T, afb. 20).

Schuif naar rechts, nu verschijnen er andere pagina's.

Beschrijving verbindingstatus

Indicatorlamp wifi-knop		
	Aan	De wifi-module is met het netwerk thuis verbonden.
	Traag knipperend	De wifi-module is aan het verbinden met het netwerk thuis.
	Snel knipperend	De wifi-module is al aan.
	Uit	De wifi-modulefunctie is uit.

Display-icoon		
	AP-icoon	De wifi-module is al aan en kan met het netwerk thuis worden verbonden.
	Wifi-icoon	APP-verbinding correct uitgevoerd, de APP-werking kan beginnen.

NUTTIGE TIPS

Indien er koud water uit de kraan stroomt, moet u volgende punten laten controleren:

- spanning aanwezig op het klemmenbord;
- de elektronische kaart voor voeding van de kaart (M afb. 7, 8);
- de verwarmingselementen van de weerstand;
- inspecteer de by-pass leiding (X afb. 7, 8);
- de stangen met de sensoren (K afb. 7, 8).

Indien heet water kokend heet is (er komt stoom uit de kranen)

Onderbreek de elektrische voeding van het toestel en laat volgende punten controleren:

- de elektronische kaart
- het niveau van de aanslag in de ketel en op de componenten;
- de stangen met de sensoren (K afb. 7, 8).

Onvoldoende afgifte van water:

Laat het volgende controleren:

- de druk in het waternet;
- de staat van de deflector (straalbreker) van de toevoerleiding van het koud water;
- de staat van de leiding voor afname van warm water;
- de elektrische componenten.

Er komt water uit de beveiliging tegen overdruk

Druppelverlies uit de beveiliging tegen overdruk is normaal tijdens de verwarming. Indien u dit druppelverlies wilt vermijden, moet u een expansievat op de toevoerleiding laten installeren. Indien er nog steeds water druppelt tijdens een periode waarin niet wordt verwarmd, moet u het volgende laten controleren:

- de afstelling van de beveiliging;
- de druk in het waternet.

Aandacht: Het gat voor evacuatie van de beveiliging nooit afdichten!

PROBEER IN IEDER GEVAL NIET OM HET TOESTEL ZELF TE REPAREREN; WENDT U ALTIJD TOT GEKWALIFICEERD PERSONEEL.

De gegevens en kenmerken die vermeld zijn, zijn niet bindend voor de constructeur, die zich het recht voorbehoud om alle wijzigingen aan te brengen die hij nodig acht, zonder enige verplichting tot kennisgeving vooraf of vervanging.



Krachtens art. 26 van het Wettelijke Decreet van 14 maart 2014, nr. 49 "Uitvoering van de richtlijn 2012/19/ EU inzake afgedankte elektrische en elektronische apparaten (WEEE)"

Het symbool van de doorkruiste afvalbak aangebracht op het toestel of op zijn verpakking, geeft aan dat het product op het einde van zijn nuttige levensduur gescheiden van andere afvalstoffen moet worden ingezameld. Dit betekent dat de gebruiker het afgedankte toestel naar de voorziene gemeentelijke centra voor gescheiden inzameling van elektrische en elektronische apparaten moet brengen.

U kunt het afgedankte toestel ook aan de verkoper terugbezorgen op het moment dat een nieuw toestel van een gelijkwaardig type wordt aangekocht. Bij verkopers van elektronische producten met een verkoopzaal van minstens 400 m² kunt u bovendien elektronische producten kleiner dan 25 cm gratis bezorgen, zonder enige aankoopverplichting. Gescheiden inzameling om het afgedankte toestel daarna te recyclen, te verwerken en milieuvriendelijk te verwijderen is een fundamentele bijdrage om mogelijke negatieve gevolgen voor het milieu en voor de gezondheid te vermijden, en bevordert hergebruik en/of recycling van de materialen waaruit het toestel is vervaardigd.

ГАРАНТИЙНЫЙ ТАЛОН

ЭЛЕКТРИЧЕСКИЕ ВОДОНАГРЕВАТЕЛИ

Просим Вас хранить талон в течение всего гарантийного срока. При покупке изделия требуйте заполнения гарантийного талона. Просим Вас осмотреть водонагреватель и проверить комплектность до заполнения гарантийного талона. Претензии по механическим повреждениям внешней поверхности и некомплектности изделия после продажи не принимаются. Для гарантийного ремонта предъявляйте отрывной талон вместе с чеком, где указана дата покупки. Без предъявления данного талона, его неправильном заполнении или при отсутствии печати торгующей организации претензии к качеству не принимаются и ремонт не производится.

Модель _____

Код модели _____

Серийный номер _____

Торговая организация _____
(наименование, место нахождения и печать предприятия-продавца)

Проверил и продал _____
(ФИО, подпись продавца)

Дата продажи « _____ » _____ 20__ года

С условиями гарантии согласен _____
(ФИО, подпись покупателя)

1. Гарантийный срок

Гарантийный срок на все водонагреватели - **1 год**.

На перечисленные ниже составные части отдельных серий:

Сталь с эмалевым покрытием

- Водосодержащая емкость серии ABS VLS EVO WI-FI - **5 лет**.

2. Условия гарантийного обслуживания

Данный гарантийный талон при соблюдении предусмотренных условий дает право на бесплатный гарантийный ремонт водонагревателя и его составных частей. Гарантийный ремонт осуществляется по месту установки водонагревателя силами авторизованного сервисного центра, информация о котором находится в приложении к данному талону. При ее отсутствии или недостоверности, а так же нарушении сервисным центром условий гарантии, Вы можете обратиться в торговую организацию или в представительство компании-производителя.

Указанные в п. 1 гарантийные сроки исчисляются со дня продажи изделия.

Дата продажи изделия указывается в гарантийном талоне и чеке покупки.

При отсутствии в талоне или чеке даты продажи, гарантийный срок исчисляется с момента изготовления изделия. Дата изготовления и технические характеристики водонагревателя указаны на идентификационной табличке, размещенной на корпусе изделия.

Гарантийные сроки в отношении водонагревателей и их составных частей, переданных потребителю взамен водонагревателей и их составных частей ненадлежащего качества, истекают в последний день гарантийного срока, установленного на замененный водонагреватель или составную часть.

Магниевого анода является расходным материалом и не подлежит замене по гарантии.

3. Срок службы изделия

При соблюдении правил установки, эксплуатации и технического обслуживания срок службы составляет не менее 3 лет.

На перечисленные ниже отдельные серии срок службы составляет:

-Водонагреватели серии ABS VLS EVO WI-FI - 5 лет.

4. Досрочное прекращение гарантийного срока

Гарантийный срок прекращается до истечения указанного в п. 1 периода времени, при наличии одного или нескольких обстоятельств:

- Нарушение потребителем правил установки, хранения, транспортировки и эксплуатации изделия;
- Магнийевый анод не был заменен в период, превышающий 24 месяца (за исключением гарантийных сроков на водосодержащую емкость из нержавеющей стали);
- Самостоятельный ремонт и замена запасных частей, нарушающие работоспособность изделия;
- Самостоятельный демонтаж водонагревателя с места установки. Осмотр, проверка качества и экспертиза вышедшего из строя водонагревателя производится авторизованным сервисным центром производителя только по месту установки прибора;
- Нанесение изделию механических повреждений;
- Несоответствие параметров сетей электро- или водоснабжения существующим нормам и стандартам;
- Использование изделия не по назначению;
- Отсутствие на корпусе изделия идентификационной таблички с серийным номером;
- Отсутствие перед предохранительным клапаном редуктора давления воды при давлении водопроводной сети выше 5 бар;
- Отсутствие непосредственно на входе в водонагреватель предохранительного клапана, его повреждение или засорение;
- Наличие электрического потенциала на водосодержащей емкости водонагревателя.

5. Дополнительная информация

Для установки и регулярного сервисного обслуживания приобретенного оборудования мы рекомендуем воспользоваться услугами наших сервисных центров. Через сеть наших сервисных центров Вы можете приобрести запасные части и комплектующие изделия к водонагревателю, а также получить необходимую техническую консультацию.

Комплект поставки:

- Водонагреватель;
- Предохранительный клапан;
- Кронштейн;
- Инструкция по установке и эксплуатации;
- Гарантийный талон;
- Заводская упаковка;
- Тройник и кран для слива (опционально).

Перед установкой и использованием изделия внимательно изучите прилагающуюся инструкцию.

Производитель: ООО «Аристон Термо Русь», Россия, 188676, Ленинградская область, Всеволожский район, г. Всеволожск, Производственная зона города Всеволожска, ул. Индустриальная, д. № 9, лит. А

Импортер, уполномоченная организация: ООО «Аристон Термо Русь», Россия, 188676, Ленинградская область, Всеволожский район, г. Всеволожск, Производственная зона города Всеволожска, ул. Индустриальная, д. № 9, лит. А

Импортер, уполномоченная организация: Представительство ООО «Аристон Термо Русь» (РФ) в Республике Беларусь, Беларусь, 220053, г. Минск, ул. Мирная, д. 37 Г, пом. 5

Найдите ближайший к Вам сервисный центр:

www.ariston.com

service.ru@aristonthermo.com

+7 (495) 777-33-00



ARISTON **ОТРЫВНОЙ ТАЛОН 1**

Модель		Печать продавца
Серийный номер		
Дата продажи		
Фирма-продавец		

заполняется фирмой-продавцом



ARISTON **ОТРЫВНОЙ ТАЛОН 2**

Модель		Печать продавца
Серийный номер		
Дата продажи		
Фирма-продавец		

заполняется фирмой-продавцом



ARISTON **ОТРЫВНОЙ ТАЛОН 3**

Модель		Печать продавца
Серийный номер		
Дата продажи		
Фирма-продавец		

заполняется фирмой-продавцом



Данное оборудование соответствует следующим требованиям
Технического регламента Таможенного союза:
- ТР ТС 004/2011 «О безопасности низковольтного оборудования»
- ТР ТС 020/2011 «Электромагнитная совместимость технических средств»



Сертификат RU C-IT.АЛ16.В.29019
Срок действия с 28/09/2017 по 25/09/2022



Дата приема	
Дата выдачи	
Дефект	
Выполненная работа	
Мастер (Ф.И.О.)	

Печать сервисного центра



Дата приема	
Дата выдачи	
Дефект	
Выполненная работа	
Мастер (Ф.И.О.)	

Печать сервисного центра



Дата приема	
Дата выдачи	
Дефект	
Выполненная работа	
Мастер (Ф.И.О.)	

Печать сервисного центра





ОБЩИЕ ТРЕБОВАНИЯ

1. Данная инструкция входит в комплект поставки водонагревателя. Храните инструкцию в доступном месте на случай передачи прибора другому пользователю и/или перемещения на другое место эксплуатации.
2. Внимательно изучите данную инструкцию. В руководстве содержится необходимая информация о мерах безопасности при установке, эксплуатации и обслуживании водонагревателя.
3. Монтаж прибора осуществляется за счет пользователя.
4. Категорически запрещается использовать прибор не по назначению. Фирма-изготовитель не несет ответственности за повреждения, возникшие в результате невыполнения требований данной инструкции.
5. Все работы по монтажу и техническому обслуживанию должен выполнять квалифицированный специалист в соответствии с действующими нормами и правилами, а также с требованиями фирмы-изготовителя.
6. Эксплуатация неправильно установленного прибора может привести к травмам и повреждению имущества. Производитель не несет ответственности за повреждения, полученные в результате неправильного монтажа оборудования.
7. Храните упаковочные материалы (зажимы, полиэтиленовые пакеты, пенополистирол и т.д.) в недоступном для детей месте. Упаковочный материал вреден для здоровья.
8. Прибор не предназначен для использования лицами (включая детей) с пониженными физическими, чувственными или умственными способностями или при отсутствии у них жизненного опыта или знаний, если они не находятся под контролем или не проинструктированы об использовании прибора лицом, ответственным за их безопасность.
9. Не касайтесь прибора, если Вы без обуви или у Вас мокрые руки и/или ноги.
10. Ремонтные работы должен выполнять квалифицированный специалист с использованием запасных частей, произведенных фирмой-изготовителем. При несоблюдении данного требования производитель снимает с себя все гарантийные обязательства.
11. Температура горячей воды регулируется термостатом, который выполняет функции защиты от перегрева.
12. Водоснабжение должно выполняться в соответствии с пунктом «Гидравлическое подключение».
13. Электромонтаж должен выполняться в соответствии с пунктом «Электрическое подключение».
14. Строго запрещается модифицировать или заменять предохранительный клапан на другой, не соответствующий действующим требованиям и нормам, если он не включен в комплект.
15. Не храните легковоспламеняющиеся вещества в непосредственной близости от оборудования.
16. Водонагреватель является технически сложным электрическим прибором бытового назначения.
17. Если установка электрического водонагревателя повлечет за собой переоборудование (переустройство) жилых и нежилых помещений в жилых домах, то допускается производить его установку только после получения соответствующих разрешений в установленном порядке.
18. Транспортировать водонагреватель необходимо в вертикальном или горизонтальном положении (в зависимости от модели) любым видом крытого транспорта, надежно закрепив его, чтобы исключить возможные удары, перемещения и падения внутри транспортного средства.
19. Запрещается подвергать водонагреватель ударным нагрузкам при погрузочно-разгрузочных работах.
20. При необходимости захвата упаковки зажимами при транспортировке рекомендуется осуществлять захват с боковых сторон упаковки, на которых размещен символ .
21. В складских помещениях, где хранятся изделия, должна обеспечиваться температура воздуха от +5°C до +40°C и относительная влажность воздуха не более 80% при температуре +25°C, при более низкой температуре без конденсации влаги.
22. Изделие должно храниться в упаковке в складских помещениях, защищающих от воздействия атмосферных осадков, при отсутствии в воздухе паров кислот, щелочей и других примесей.
23. При необходимости вертикального складирования водонагревателей действуют следующие нормы:

Форма корпуса водонагревателя	Объем бака водонагревателя, л	Максимальная высота складирования, шт.
Плоская	30-50-80-100	12
Квадратная (малого объема)	10-15-30	10
Цилиндрическая (узкого диаметра)	30-40-50	8
	65-80	6
Цилиндрическая (стандартного диаметра)	50	8
	65-80-100	6
	120-150	5





СИМВОЛЫ, ИСПОЛЬЗУЕМЫЕ В ИНСТРУКЦИИ

Символ	Значение
	Несоблюдение данных требований может привести к тяжелым травмам, вплоть до смертельного исхода
	При несоблюдении данных требований может быть нанесен вред имуществу, растениям или животным
	Общие требования и правила безопасной эксплуатации

ОБЩИЕ ПРАВИЛА БЕЗОПАСНОЙ ЭКСПЛУАТАЦИИ

№	Правило	Опасность	Символ
1	Не открывайте корпус водонагревателя	Поражение электрическим током. Получение ожогов при касании горячих компонентов. Получение травм при касании острых кромок и выступов	
2	Не включайте и не отключайте водонагреватель, вставляя или вынимая сетевую вилку из розетки. Пользуйтесь для этой цели выключателем	Поражение электрическим током в случае повреждения кабеля, вилки или розетки	
3	Не эксплуатируйте водонагреватель с поврежденным кабелем электропитания	Поражение электрическим током при касании проводов с поврежденной изоляцией, находящихся под напряжением	
4	Не кладите посторонние предметы на водонагреватель	Получение травм при падении предметов в результате вибрации водонагревателя	
		Повреждение прибора или предметов, расположенных под ним, при падении посторонних предметов в результате вибраций	
5	Не вставляйте на водонагреватель	Получение травм при падении прибора	
		Повреждение прибора или предметов, расположенных под ним, при падении прибора	
6	Перед чисткой водонагревателя отключите его от сети электропитания, вынув вилку из розетки или разомкнув сетевой выключатель	Поражение электрическим током	
7	Закрепите прибор на прочной стене, не способствующей усилению вибрации	Повышенный уровень шума	
8	Для электрических соединений используйте кабели с жилами соответствующего сечения	Если сечение жил недостаточно, то кабели будут перегреваться. Это может привести к пожару	
9	Перед пуском прибора убедитесь, что все устройства управления и защиты функционируют нормально и находятся в рабочем состоянии	Отключение или повреждение прибора в результате работы с неисправной или неотрегулированной системой управления	

ДОПОЛНИТЕЛЬНЫЕ ПРАВИЛА ТЕХНИКИ БЕЗОПАСНОСТИ

10	Перед перемещением водонагревателя слейте горячую воду	Получение ожогов	
11	Очистку водонагревателя от накипи выполняют в соответствии с инструкцией, содержащейся в соответствующем документе. Помещение должно быть хорошо проветрено. Работу следует выполнять в защитной одежде, избегая смешивания разных компонентов. Водонагреватель и прилегающие к нему объекты должны быть защищены от попадания чистящих средств	Получение травм вследствие попадания кислот на кожу или в глаза, а также вдыхания вредных паров химических веществ	
		Повреждение прибора или окружающих объектов вследствие коррозии, вызванной взаимодействием с кислотами	
12	Не используйте инсектициды, растворители или агрессивные средства для чистки водонагревателя	Повреждение пластика и окрашенных частей	

Бактерицидная функция против legionella

Legionella - это особый тип палочных бактерий, которые присутствуют в любой пресной воде. Болезнь легионеров является разновидностью легочной инфекции, передающейся воздушно-капельным путем и вызывается вдыханием водяных паров, содержащих бактерии legionella. Поэтому необходимо избегать длительного застоя воды в водонагревателе, который следует использовать или опорожнять, по крайней мере, не реже 1 раза в неделю.

Европейский норматив CEN/TR 16355 предоставляет рекомендации касательно правильных мер во избежание размножения legionella в питьевой воде. Необходимо соблюдать местные нормативы, предписывающие дополнительные ограничения касательно legionella, при их наличии.

Данный электрический водонагреватель поставляется с термостатом, позволяющим установить температуры нагрева выше 60°C; это означает, что он имеет возможность выполнять цикл термической бактерицидной обработки для ограничения роста legionella во внутреннем баке.

Внимание: В процессе выполнения цикла термической бактерицидной обработки высокая температура воды может привести к ожогам. Всегда проверяйте температуру воды перед принятием душа или ванны.

Поздравляем Вас с приобретением электрического водонагревателя, произведенного компанией «Аристон Термо Групп». Данное оборудование разработано в соответствии с европейскими стандартами качества и отвечает заявленным техническим характеристикам. Водонагреватель прост в обращении, имеет высокие потребительские свойства и долговечность в эксплуатации. Надеемся, что Вы останетесь довольны его работой.

Мы просим Вас внимательно прочитать данную инструкцию для обеспечения корректной установки и эксплуатации водонагревателя.

1. ОБЩИЕ СВЕДЕНИЯ

1.1. Комплект поставки и назначение

- 1.1.1. Водонагреватель
- 1.1.2. Предохранительный клапан
- 1.1.3. Кронштейн
- 1.1.4. Инструкция по установке и эксплуатации
- 1.1.5. Гарантийный талон
- 1.1.6. Заводская упаковка
- 1.1.7. Тройник и кран для слива (опционально)

Данный прибор разработан для установки внутри зданий, в бытовых и хозяйственных помещениях и предназначен для нагрева воды ниже точки кипения, с возможностью снабжения горячей водой (не предназначенной для питья), в нескольких точках водоразбора (ванна, кухня, туалет) и дальнейшего поддержания заданной температуры в автоматическом режиме.

Время нагрева воды зависит от объема водонагревателя и мощности нагревательного элемента.

1.2. Основные элементы

- 1.2.1. Внутренний бак
- 1.2.2. Теплоизоляция из пенополиуретана, обеспечивающая минимальные потери тепла даже при отключенном водонагревателе
- 1.2.3. Нагревательный элемент (ТЭН)
- 1.2.4. Регулятор температуры, позволяющий задать желаемую температуру нагрева воды
- 1.2.5. Термостат, контролирующий температуру нагрева воды внутри водонагревателя
- 1.2.6. Предохранительный клапан, который устанавливается на входе холодной воды в водонагреватель и выполняет функции предотвращения возврата воды из водонагревателя при отсутствии воды в магистрали холодного водоснабжения и защиты внутреннего бака от избыточного давления
- 1.2.7. Магнийевый анод, обеспечивающий дополнительную защиту внутреннего бака от коррозии

ТЕХНИЧЕСКИЕ ХАРАКТЕРИСТИКИ

Модельный ряд	30	50	80	100
Вес (кг)	16	21	27	32
Монтаж	Вертикальный	Вертикальный	Вертикальный	Вертикальный
Модель	См. идентификационную табличку			
Qelec (kWh)	3,096	7,290	7,443	7,099
Qelec, week, smart (kWh)	13,016	25,234	26,456	25,560
Qelec, week (kWh)	18,561	32,166	34,333	31,860
Профиль нагрузки	S	M	M	M
L wa	15 dB			
η_{wh}	39,0%	40,0%	40,0%	39,6%
V40 (l)	-	77	110	115

Настоящее изделие соответствует международным нормам электробезопасности IEC 60335-1 и IEC 60335-2-21.

Маркировка CE гарантирует соответствие изделия следующим Европейским Директивам и удовлетворяет их основным требованиям:

- LVD Low Voltage Directive: EN 60335-1, EN 60335-2-21, EN 60529, EN 62233, EN 50106.
- EMC Electro-Magnetic Compatibility: EN 55014-1, EN 55014-2, EN 61000-3-2, EN 61000-3-3.
- RED Radio Equipment Directive: ETSI 301489-1, ETSI 301489-17
- RoHS2 Risk of Hazardous Substances: EN 50581.
- ErP Energy related Products: EN 50440.
- Декларация соответствия ЕС доступна в интернете по следующей ссылке
<http://www.aristonthermo.com/en/download-area>

2. УСТАНОВКА

Внимание! Монтаж и настройку водонагревателя должен выполнять квалифицированный специалист в соответствии с действующими правилами и санитарно-гигиеническими нормами, а так же требованиями, содержащимися в данном руководстве.

2.1. Крепление водонагревателя к стене

2.1.1. Установка водонагревателя производится на капитальной стене, с помощью кронштейна и крюков. Рекомендуется использовать крюки (не входящие в комплект поставки) с диаметром не менее 12 мм.

В зависимости от выбранной модели, Вам может потребоваться 2 или 4 таких крюка.

2.1.2. Подготовленное крепление должно выдерживать трехкратный вес наполненного водой водонагревателя.

2.1.3. Для сокращения теплопотерь, прибор следует установить на минимальном расстоянии от водоразборного узла (А рис. 1).

2.1.4. Для проведения технического обслуживания необходимо обеспечить под прибором свободное пространство не менее 50 см, а от потолка - 10 см.

2.1.5. Монтаж крюков в стене должен исключать самопроизвольное перемещение по ним кронштейна водонагревателя. После установки обязательно проверьте надежность крепления.

2.1.6. Во избежание причинения вреда имуществу потребителя и (или) третьих лиц в случае неисправностей системы горячего водоснабжения, необходимо производить монтаж водонагревателя в помещениях, имеющих гидроизоляцию полов и дренаж в канализацию, и ни в коем случае не размещать под водонагревателем предметы, подверженные воздействию воды.

2.1.7. При размещении водонагревателя в незащищенных помещениях необходимо установить под ним защитный поддон с дренажем в канализацию.

2.1.8. Водонагреватель может быть установлен вертикально или горизонтально. Схемы корректной установки водонагревателя приведены на странице «Рекомендации по монтажу накопительного электрического водонагревателя».

2.2. Гидравлическое подключение

Внимание! Установка предохранительного клапана, входящего в комплект поставки, является обязательным требованием.

Запрещается устанавливать любую запорную арматуру между предохранительным клапаном и входом в бак, а также блокировать сливное отверстие предохранительного клапана.

Подсоединение водонагревателя к системе водоснабжения должно осуществляться при помощи разъемных соединений.

Стандартное подсоединение

2.2.1. Предохранительный клапан (А рис. 2), входящий в комплект поставки, необходимо установить на входе холодной воды в водонагреватель (помечен синим кольцом).

2.2.2. Присоедините входной патрубок предохранительного клапана к магистрали холодной воды с помощью трубы или гибкого шланга.

2.2.3. Подсоедините к выходу горячей воды из водонагревателя (помечен красным кольцом) трубу или гибкий шланг для отвода горячей воды к месту водоразбора.

2.2.4. Для удобства обслуживания рекомендуется установить тройник с запорным краном (В рис. 2) между входом холодной воды в водонагреватель и предохранительным клапаном. Это позволит слить воду из водонагревателя, не демонтируя предохранительный клапан.

2.2.5. Для облегчения доступа воздуха в бак при сливе воды рекомендуется установить тройник с запорным краном на выходе горячей воды из водонагревателя.

2.2.6. При давлении водопроводной сети выше 5 бар необходимо установить перед предохранительным клапаном редуктор давления воды.

2.2.7. Устройство не рассчитано на работу с водой, жесткостью менее 12°F. При воде с жесткостью выше 25°F, для уменьшения образования накипи и вероятности выхода из строя нагревательного элемента, необходимо использовать умягчитель. При этом жесткость воды не должна опускаться ниже 15°F.

Подсоединение к открытому резервуару с водой

2.2.8. Вода поступает в водонагреватель самотеком из резервуара. При этом резервуар должен находиться выше 2 метров от верхней точки водонагревателя. При данном варианте подсоединения предохранительный клапан не обязателен.

2.3. Электрическое подключение

Внимание! Электромонтаж прибора должен выполнять квалифицированный специалист с соблюдением правил техники безопасности. Фирма-изготовитель не несет ответственности за повреждения прибора вследствие неправильного заземления или неправильных параметров источника электропитания.

2.3.1. Если прибор поставляется с электрическим кабелем и вилкой - просто подключите его к источнику электропитания.

2.3.2. Если водонагреватель поставляется без кабеля электропитания, для подключения к сети электроснабжения используйте кабель соответствующего типа (тип H05VV-F 3x1,5 мм², Ø 8,5 мм). Снимите крышку водонагревателя. Проденьте кабель электропитания в отверстие, находящееся в крышке прибора и присоедините к клеммам на термостате. Затем каждый провод должен быть зафиксирован соответствующим винтом.

2.3.3. Водонагреватель должен быть заземлен. Схема заземления должна обеспечивать отсутствие электрического потенциала на корпусе водонагревателя. Провод заземления (желто-зеленого цвета) следует подсоединить к клемме, обозначенной символом . Закрепите кабель электропитания с помощью кабельных зажимов.

Убедитесь, что параметры источника электропитания соответствуют техническим характеристикам водонагревателя, указанным на идентификационной табличке.

3. ВКЛЮЧЕНИЕ И РАБОТА

3.1. Ввод в эксплуатацию

3.1.1. Перед подключением водонагревателя к источнику электропитания обязательно заполните бак водой. Для этого откройте кран горячей воды на смесителе, потом кран подачи холодной воды в водонагреватель.

3.1.2. Как только водонагреватель наполнится, из смесителя потечет вода. Проверьте фланец (F рис. 5) и соединительную трубку (X рис. 7 и 8) на наличие протечек. При необходимости отцентрируйте и подтяните гайки на фланце (C рис. 5) и соединительной трубке (W рис. 7 и 8).

3.1.3. Закройте кран горячей воды на смесителе.

3.1.4. Включите прибор в источник электропитания.

3.1.5. Если водонагреватель установлен горизонтально, для поворота изображения на дисплее необходимо одновременно нажать и удерживать кнопки «MODE» и «ECO» в течение 5 секунд.

3.2. Регулировка температуры и активация функций прибора

Включите водонагреватель с помощью кнопки ON/OFF (A рис. 9). Установите желаемое количество порций душа с помощью кнопки «set».

В случае перебоев с электропитанием или выключения водонагревателя с помощью кнопки ON/OFF (A рис. 9), система запомнит последние температурные настройки.

Во время фазы нагрева возможно появление легкого шума, как результат процесса нагрева воды.

Установка/корректировка местного времени

Во время первого включения водонагревателя система автоматически предложит Вам установить текущее время. Выбор текущего часа осуществляется поворотом кнопки «set». Подтвердите выбранный час нажатием кнопки «set». Повторите данную процедуру для установки значения минут.

Впоследствии для корректировки времени необходимо нажать и удерживать кнопку «set» в течение 3 секунд.

Режим программирования

Прибор имеет 3 режима программирования: **Manual** (Ручной), **Program 1** (Программа 1) и **Night** (Ночной).

Режимы переключаются кнопкой «mode», на дисплее будут загораться индикаторы соответствующих режимов.

Режимы будут выбираться на циклической основе в следующем порядке: **P1** (Программа 1) -> **Manual** (Ручной) -> **Night** (Ночной) -> **P1** (Программа 1) и т.д. Программа **P1** по умолчанию установлена на время 07:00 и объем воды, достаточный для приёма двух порций душа.

Режим «**Manual**» (Ручной; горит индикатор ) позволяет устанавливать температуру нагрева воды, просто поворачивая кнопку «set» до тех пор, пока на дисплее не появится желаемое количество порций душа. Нажмите кнопку «set» для подтверждения и водонагреватель начнет работать в режиме «**Manual**» (Ручной) с данными температурными настройками. И во время выбора температуры, и во время нагрева на дисплее отображается оставшееся время (F рис. 9) до достижения заданной температуры.

Режим «**P1**» (Программа 1; горит индикатор ) может быть использована для программирования нагрева воды к определенному времени (один период времени в день).

Для выбора данного режима нажимайте кнопку «mode», пока не загорится индикатор необходимой программы.

После выбора программы поверните кнопку «set», чтобы выбрать время, к которому необходимо нагреть горячую воду (время устанавливается с шагом в 30 минут). Нажмите кнопку «set», чтобы занести выбранное время в память. Далее установите желаемое количество порций душа, поворачивая кнопку «set».

Нажмите кнопку «set» для подтверждения и водонагреватель начнет работать в режиме «**P1**».

Во время работы режима программирования «**P1**» для изменения настроек необходимо нажать кнопку «set».

Если функция программирования активирована одновременно с функцией «ECO EVO», температура устанавливается автоматически и возможен только выбор времени нагрева воды.

Внимание: если при настройке пользователь не совершает никаких действий в течение 5 секунд, прибор запоминает последние температурные настройки.

Режим «**Night**» (Ночной; горит индикатор ) может быть использован для нагрева воды только в ночное время. Для выбора данного режима нажимайте кнопку «**mode**», пока не загорится индикатор необходимой программы. После выбора программы поверните кнопку «**set**» и установите желаемое количество порций душа. Нажмите на кнопку «**set**» еще раз или подождите 3 секунды для автоматического подтверждения настроек. Время работы режима – с 23:00 до 7:00.

Энергонезависимая память

В случае перебоев с электропитанием после включения водонагревателя на дисплее будут отображены последние заданные пользователем настройки. Если после включения пользователь не изменит настройки водонагревателя в течение минуты, прибор начнет работать в соответствии с последними заданными параметрами, а меню настройки автоматически исчезнет.

Функция «ECO EVO» (Автоматическая экономия)

Функция «ECO EVO» является самообучающимся программным обеспечением, которое запоминает график потребления горячей воды и со временем оптимизирует нагрев воды в соответствии с Вашими привычками.

Работа программного обеспечения «ECO EVO» состоит из начального периода обучения, который длится одну неделю, во время которого прибор нагревает воду до заданной пользователем температуры.

Начиная со второй недели, программное обеспечение регулирует нагрев воды в соответствии с реальными потребностями, которые были определены прибором в течение первой недели. Наибольшая эффективность работы функции «ECO EVO» достигается после четырех недель обучения.

Для активации функции «ECO EVO» нажмите кнопку «ECO». Обратите внимание, что при изменении вручную температуры нагрева воды во время работы функции «ECO EVO», кнопка «ECO» автоматически отключается, запись привычек потребления приостанавливается и водонагреватель начинает работать в выбранном режиме, а функция «ECO EVO» становится неактивной. Для включения функции «ECO EVO» нажмите кнопку «ECO» еще раз и водонагреватель продолжит изучение потребления горячей воды.

В случае отключения электропитания, данные о параметрах нагрева хранятся в памяти устройства в течение четырех часов, после чего вся информация будет удалена и обучение начнется с самого начала.

Для удаления из памяти данных о параметрах нагрева и принудительной перезагрузки функции «ECO EVO», нажмите и удерживайте кнопку «ECO» в течение 5 секунд. После перезагрузки кнопка «ECO» начнет мигать, а процесс обучения начнется заново.

Для обеспечения правильной работы функции «ECO EVO» рекомендуется не отключать водонагреватель от источника электропитания.

Индикатор «Shower ready»

Водонагреватель оснащен интеллектуальной функцией снижения времени нагрева воды.

Независимо от температуры, установленной пользователем, индикатор «Shower ready» загорится, когда горячей воды будет достаточно для приема первой порции душа (40 л воды температурой 40°C).

Когда воды в баке будет достаточно для следующей порции душа, загорится второй индикатор «Shower ready» и т.д. (максимальное количество индикаторов зависит от объема водонагревателя).

Перезапуск/Диагностика

При возникновении неисправности прибор переходит в режим оповещения о поломках.

Индикация типа неисправности будет показана на дисплее в соответствии со следующей схемой:

E01 - Внутренняя поломка электронной платы;

E04 - Неисправность активного анода (защита от коррозии не гарантируется);

E09 - Превышено количество перезагрузок в течение 15 минут;

E10 - Поломка датчика температуры (разрыв или короткое замыкание) - выходящий бак водонагревателя;

E11 - Перегрев, определяемый отдельным датчиком - выходящий бак водонагревателя;

E12 - Общий перегрев - выходящий бак водонагревателя;

E14 - Низкая скорость нагрева воды - выходящий бак водонагревателя;

E15 - Отсутствие воды - выходящий бак водонагревателя;

E20 - Поломка датчика температуры (разрыв или короткое замыкание) - входящий бак водонагревателя;

E21 - Перегрев, определяемый отдельным датчиком - входящий бак водонагревателя;

E22 - Общий перегрев - входящий бак водонагревателя;

E24 - Низкая скорость нагрева воды - входящий бак водонагревателя;

E25 - Отсутствие воды - входящий бак водонагревателя;

E61 - Внутренняя неисправность электронной платы (NFC);

E62 - Внутренняя неисправность электронной платы (NFC);

Перезапуск: Выключите и опять включите водонагреватель с помощью кнопки ON/OFF (А рис. 9).

В случае исчезновения ошибки после перезапуска, водонагреватель вернется в нормальный режим работы. Если ошибка снова появится на дисплее, необходимо обратиться в ближайший авторизованный сервисный центр.

Оставшееся время нагрева

Время, необходимое для нагрева воды до заданной температуры (Е рис. 9), показано в центре дисплея (F рис. 9). Значение приблизительное, оно корректируется и обновляется в течение процесса нагрева.

Функция «Анти-замерзание»

Функция «Анти-замерзание» защищает водонагреватель от повреждений, вызванных низкой температурой и автоматически сбрасывает при температуре воды внутри водонагревателя ниже 5°C, когда прибор выключен, но подключен к источнику электропитания. После достижения безопасной температуры, нагрев воды автоматически отключается.

Во время работы функции «анти-замерзание» на дисплее водонагревателя отображается текст «AF».

Расширенное меню пользователя

Для входа в расширенное меню пользователя нажмите и удерживайте кнопку «**mode**» в течение 3 секунд. Выберите необходимый пункт меню поворотом кнопки «**set**». Подтвердите выбор с помощью кнопки «**set**». Выберите «01» (для включения) или «00» (для отключения), затем подтвердите выбор нажатием кнопки «**set**». Для выхода из расширенного меню пользователя нажмите кнопку «**mode**».

Расширенное меню пользователя позволяет настраивать следующие параметры:

Параметр	Описание	Надпись на дисплее	Заводские установки	Значение
U1	Функция «Цикл термической бактерицидной обработки» (против бактерии legionella)	«bact»	01 (ON)	00/01
U2	Функция «Анти-накипь»	«CALC»	00 (OFF)	00/01
U3	Звуковой сигнал нажатия кнопок	«bEEP»	01 (ON)	00/01
U4	Максимальная температура нагрева (максимальная температура, которая может быть установлена в ручном режиме)	«tSAF»	80°C	40-80°C
U5	Сброс настроек Wi-Fi (удаление связи между учетной записью пользователя и водонагревателем)	«Unbd»	-	01

Функция «Цикл термической бактерицидной обработки» (против бактерии legionella)

Функция против бактерии legionella активирована по умолчанию. Это цикл нагрева/поддержания воды при температуре 60°C в течение 1 часа для термической бактерицидной обработки против соответствующих бактерий.

Цикл запускается при первом включении изделия и после каждого последующего включения в случае отключения электропитания.

Если водонагреватель всегда работает при температуре ниже 55°C, цикл повторяется через каждые 30 дней. Когда изделие выключено, функция против бактерии legionella отключена. В случае отключения прибора в процессе работы цикла против бактерии legionella, функция отключается.

По завершении каждого цикла температура возвращается к значению, ранее заданному пользователем.

Для включения/выключения функции «цикл термической бактерицидной обработки» нажмите и удерживайте кнопку «**mode**» в течение 3 секунд. После появления надписи «U1» нажмите кнопку «**set**». Выберите «01» (для включения) или «00» (для отключения), затем подтвердите выбор нажатием кнопки «**set**». Для выхода из меню нажмите кнопку «**mode**».

Функция «Wi-Fi»

Для получения более подробной информации о настройке Wi-Fi соединения и процедуре регистрации продукта необходимо обратиться к краткому руководству по быстрому подключению.

Создание учетной записи

1. Загрузите и установите приложение Velis Ariston NET на Ваш мобильный телефон.
2. Запустите приложение Velis Ariston NET и пройдите регистрацию, заполнив все необходимые поля.
3. Откройте автоматическое сообщение, отправленное на Ваш адрес электронной почты и нажмите на ссылку для активации учетной записи.

Настройка Wi-Fi и регистрация продукта



1. Для активации Wi-Fi нажмите кнопку «Wi-Fi» на панели управления Velis (Рис. 11).
2. Повторно нажмите и удерживайте кнопку «Wi-Fi» в течение 5 секунд для создания точки доступа. На дисплее водонагревателя появится надпись «AP» (Рис. 12).
3. Запустите приложение Velis Ariston NET и следуйте указаниям по подключению и регистрации Вашего продукта.
4. Признаки успешного соединения:
Появление на дисплее надписи «Wi-Fi» вместо «AP»;
Постоянная индикация кнопки «Wi-Fi»;
Сообщение об успешной регистрации в приложении Velis Ariston Net.

Если не удастся установить соединение, тщательно проверьте и повторите шаги, описанные выше.

Интерфейс приложения

- Вкл./Выкл. (J рис. 13);
- Режимы программирования (L рис. 13);
- Количество порций душей (N рис. 13);
- Индикатор состояния сети (O рис. 13);
- Функция «ECO EVO» (R рис. 13);
- Оставшееся время нагрева воды (S рис. 13);
- Текущая температура нагрева воды (T рис. 13).

Статусы соединения

Индикация кнопки «Wi-Fi»		
	Горит	Водонагреватель успешно подключен к домашней Wi-Fi сети
	Медленно мигает	Активирована функция «Wi-Fi»
	Быстро мигает	Точка доступа готова к соединению с домашней Wi-Fi сетью
	Не горит	Функция «Wi-Fi» выключена
Индикация на дисплее		
	Иконка «AP»	Точка доступа готова к соединению с домашней Wi-Fi сетью
	Иконка «Wi-Fi»	Водонагреватель успешно подключен к домашней Wi-Fi сети

4. ТЕХНИЧЕСКОЕ ОБСЛУЖИВАНИЕ И РЕМОНТ

Внимание! Не пытайтесь ремонтировать прибор самостоятельно. Все работы по техническому обслуживанию и ремонту должен выполнять квалифицированный специалист с соблюдением правил техники безопасности, а так же требованиями, содержащимися в данном руководстве.

4.1. Слив воды

Необходимо слить воду из водонагревателя, если в месте установки прибора существует вероятность снижения температуры ниже 0°C.

4.1.1. Отключите электропитание прибора.

4.1.2. Убедитесь, что вода внутри прибора имеет безопасную температуру.

4.1.3. Перекройте подачу холодной воды в водонагреватель.

4.1.4. Откройте кран горячей воды на смесителе для сброса давления внутри бака.

4.1.5. Для обеспечения доступа воздуха в бак, откройте запорный кран на тройнике, установленный на выходе горячей воды из водонагревателя (помечен красным кольцом). При его отсутствии необходимо демонтировать подсоединения на выходе из водонагревателя.

4.1.6. Присоедините направленный в канализацию дренажный шланг к запорному крану на тройнике, установленному на входе холодной воды в водонагреватель (помечен синим кольцом) и откройте его. При его отсутствии дренажный шланг необходимо установить на входе в водонагреватель.

4.1.7. После слива убедитесь в отсутствии воды внутри водонагревателя.

Замерзание воды внутри водонагревателя приводит к необратимым изменениям и дефектам. В этом случае производитель снимает с себя все гарантийные обязательства.

4.2. Замена внутренних элементов

Перед началом работ отключите прибор от источника электропитания и слейте воду из водонагревателя. Снимите крышку прибора.

Для замены датчика температуры (**К** рис. 7 и 8), отсоедините провода (**F** рис. 7 и 8) и осторожно извлеките датчик температуры из отверстия. Для замены основной платы (**Z** рис. 7 и 8) отсоедините провода (**C, Y, F** и **P** рис. 7 и 8) и выкрутите винты.

Для замены платы дисплея снимите основную плату (**Z** рис. 7 и 8). Плата дисплея закреплена двумя защёлками (**A** рис. 4А), доступными изнутри.

Для снятия платы дисплея откройте защёлку, используя плоскую отвёртку (**A** рис. 4В) и выдвиньте плату вперёд.

Повторите данную процедуру для второй защёлки. Будьте предельно внимательны и аккуратны, повреждение пластиковых защёлок приведёт к невозможности корректно установить плату обратно на ее посадочное место.

После замены, пожалуйста, убедитесь, что все компоненты установлены обратно на их штатные места.

Для замены нагревательного элемента и магниевых анодов выкрутите 5 гаек (**C** рис. 5)

и снимите фланец (**F** рис. 5).

Убедитесь, что фланцы, обозначенные **Н.Е.1** и **Н.Е.2**, устанавливаются на штатные места, имеющие те же обозначения.

Прокладку фланца (**Z** рис. 6) рекомендуется заменять каждый раз при повторной сборке.

Перед проведением любой операции по ремонту или обслуживанию отключите прибор от электрической сети.

Применяйте запасные части, выпускаемые только заводом-изготовителем.

4.3. Регулярное обслуживание

4.3.1. Магниевый анод

Магниевый анод является неотъемлемой составной частью системы защиты водосодержащей емкости и нагревательного элемента (ТЭНа) от коррозии. Необходимо ЕЖЕГОДНО проверять состояние магниевых анодов. При сильном изнашивании магниевый анод необходимо заменить. Гарантия на водосодержащую емкость и нагревательный элемент при изношенном магниевом аноде (остаточный объем менее 30% от первоначального) недействительна.

Необходимо производить замену магниевых анодов не реже 1 раза в 24 месяца (за исключением водонагревателей с водосодержащей емкостью из нержавеющей стали).

Магниевый анод является расходным материалом, и не подлежит замене по гарантии.

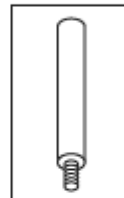

4.3.2. Предохранительный клапан

Предохранительный клапан предотвращает возврат воды из водонагревателя при отсутствии воды в магистрали холодного водоснабжения; обеспечивает сброс избыточного давления, возникающего во внутреннем баке из-за увеличения объема воды в результате нагрева, в магистраль холодного водоснабжения (при разнице давления между внутренним баком и магистралью холодного водоснабжения выше одной атмосферы) и/или через дренажное отверстие предохранительного клапана.

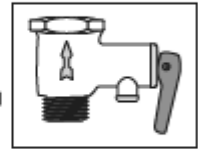

Регулярно проверяйте, чтобы предохранительный клапан (устройство защиты от избыточного давления) не был заблокирован или поврежден. При необходимости замените его или удалите известковый налет. Если предохранительный клапан оснащен рычагом, поднятие последнего можно использовать для регулярной проверки исправной работы клапана.

В режиме нагрева из дренажного отверстия предохранительного клапана возможно появление капель воды. Это является естественным процессом, связанным с тепловым расширением воды в процессе нагрева. Рекомендуется соединить дренажное отверстие предохранительного клапана с системой канализации.

При давлении водопроводной сети выше 5 бар необходимо установить перед предохранительным клапаном редуктор давления воды.

4.3.3. УЗО (устройство защитного отключения)

Если прибор поставляется с устройством защитного отключения (УЗО), расположенным на кабеле электропитания, то после заполнения бака водонагревателя водой и проверки герметичности системы - включите электрическую вилку водонагревателя в розетку и выполните следующие действия:



- Нажмите кнопку «RESET» на корпусе УЗО. Загорится индикатор, свидетельствующий о подаче питания.
- Нажмите кнопку «TEST». Напряжение перестанет подаваться и погаснет индикатор питания.
- Снова нажмите кнопку «RESET». Если загорится индикатор питания, это означает, что устройством можно безопасно пользоваться.
- Если после нажатия кнопки «RESET» индикатор питания не загорится - обратитесь в ближайший авторизованный сервисный центр.

4.3.4. Нагревательный элемент (ТЭН)

Трубчатый электронагреватель (ТЭН) предназначен для нагрева воды во внутреннем баке путем преобразования электрической энергии в тепловую.

Образование на его поверхности известкового налета (накипи) может привести к ухудшению теплоотдачи, перегреву и преждевременному выходу из строя нагревательного элемента. Регулярно осматривайте и при необходимости удаляйте накипь с его поверхности с помощью средства для удаления накипи.

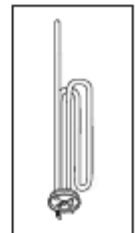

Гарантия на нагревательный элемент не действительна при выполнении одного или нескольких условий:

- жесткость воды превышает 25°F;
- толщина слоя накипи на поверхности ТЭНа составляет более 5 мм;
- остаточный размер магниевых анода составляет менее 30% от первоначального.

4.4. Обратите внимание

4.4.1. Производитель не несет ответственности за ущерб, причиненный вследствие неправильного подключения или несоблюдения требований данного руководства.

4.4.2. Сантехническая подводка и запорная арматура должны соответствовать параметрам водопроводной сети.

4.4.3. Водонагреватель является технически сложным электрическим прибором бытового назначения.

4.4.4. Горячая вода свыше 50°C может вызвать сильные ожоги, вплоть до смертельного исхода. Дети, пожилые люди и люди с ослабленным здоровьем наиболее подвержены риску ожога.

4.4.5. Из водонагревателя может капать вода, поэтому не оставляйте под ним ценные вещи и предметы.

4.4.6. Необходимо слить воду из водонагревателя, если в месте установки прибора существует вероятность снижения температуры ниже 0°C.

4.4.7. Монтаж и подключение водонагревателя выполняется за счет покупателя.

4.4.8. Следы от термоизоляции на внешнем корпусе изделия являются технологической особенностью производственного процесса и не являются дефектом.

4.4.9. Все ремонтные работы и обслуживание прибора необходимо проводить только после отключения водонагревателя от источника электропитания.

4.4.10. Все неисправности устраняются только специалистами ремонтных организаций.

4.4.11. При возникновении неисправности отключите водонагреватель от источника электропитания, перекройте подачу холодной воды и известите о неисправности сервисную службу.

4.4.12. Прежде, чем обратиться в сервисный центр, убедитесь, что неисправность не связана с перебоями водоснабжения или электропитания.

По всем вопросам гарантийного обслуживания обращайтесь в ближайший авторизованный сервисный центр.

4.5. Запрещается

4.5.1. Изменять конструкцию водонагревателя.

4.5.2. Использовать иные схемы установки водонагревателя, кроме приведенных на странице «Рекомендации по монтажу накопительного электрического водонагревателя».

4.5.3. Использовать водонагреватель не по назначению.

4.5.4. Наклонять, перемещать или переворачивать водонагреватель во время эксплуатации.

4.5.5. Закрывать или заглушать сливное отверстие предохранительного клапана.

4.5.6. Подключать электропитание, если водонагреватель не заполнен водой.

4.5.7. Снимать пластиковую крышку прибора при включенном электропитании.

4.5.8. Включать водонагреватель при неисправном заземлении или его отсутствии.

4.5.9. Использовать в качестве заземления трубопроводы отопления или холодного и горячего водоснабжения.

4.5.10. Применять тройники, удлинители и переходники для подключения к источнику электропитания.

4.5.11. Включать водонагреватель при выходе из строя нагревательного элемента или термостата.

4.5.12. Использовать водонагреватель без редуктора давления воды при давлении водопроводной сети выше 5 бар.

4.5.13. Подсоединять водонагреватель к трубам и фитингам, не рассчитанным на температуру более 80°C при максимальном давлении.

4.5.14. Подключать в водопроводную сеть водонагреватель без предохранительного клапана или с клапаном, имеющим иные характеристики, чем поставляемый в комплекте.

4.5.15. Подсоединять предохранительный клапан к выходу горячей воды водонагревателя.

4.5.16. Устанавливать прибор в непроветриваемых и сырых помещениях.

4.5.17. Эксплуатировать водонагреватель при отрицательных температурах.

4.5.18. Подвергать прибор воздействию прямых солнечных лучей.

Производитель оставляет за собой право вносить любые незначительные изменения в конструкцию, дизайн, комплектацию и иные характеристики изделия без предварительного уведомления.

 **Данное изделие соответствует требованиям Директивы WEEE 2012/19/EU.**

Символ перечеркнутой мусорной корзины означает, что в соответствии с действующими нормами применимого законодательства, данное изделие следует утилизировать отдельно от бытовых отходов.

Потребитель несет ответственность за правильность утилизации оборудования, способствуя этим защите окружающей среды и обеспечивая повторное использование материалов, из которых изготовлено изделие.

Идентификационная табличка
Ідентифікаційна табличка
Data plate

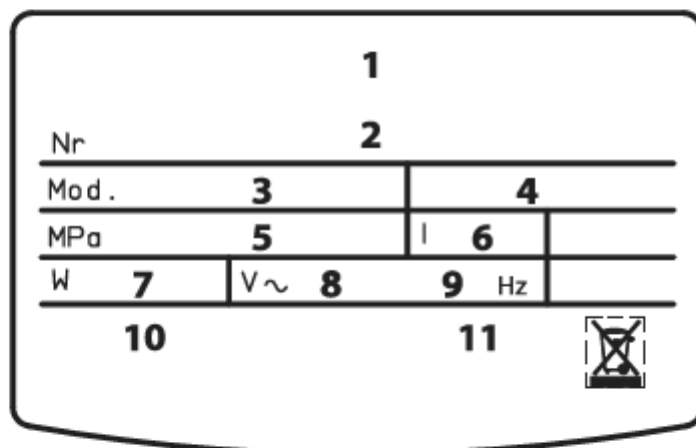

1. Торговая марка
2. Серийный номер
3. Модель
4. Материал бака
Fe+Enamel – сталь с эмалевым покрытием
Inox – нержавеющая сталь
5. Максимальное давление
6. Объем
7. Номинальная мощность
8. Напряжение
9. Частота тока
10. Страна-изготовитель
11. Класс защиты

1. Торгова марка
2. Серійний номер
3. Модель
4. Матеріал бака
Fe+Enamel - сталь з емалевим покриттям
Inox - нержавіюча сталь
5. Максимальний тиск
6. Обсяг
7. Номінальна потужність
8. Напруга
9. Частота струму
10. Країна-виробник
11. Клас захисту

1. Brand
2. Serial Number
3. Model
4. Tank material
Fe+Enamel - enamel steel
Inox - stainless steel
5. Maximum pressure
6. Volume
7. Rated power
8. Voltage
9. Current frequency
10. Country of origin
11. Protection rating

Серийный номер
Серійний номер
Serial number

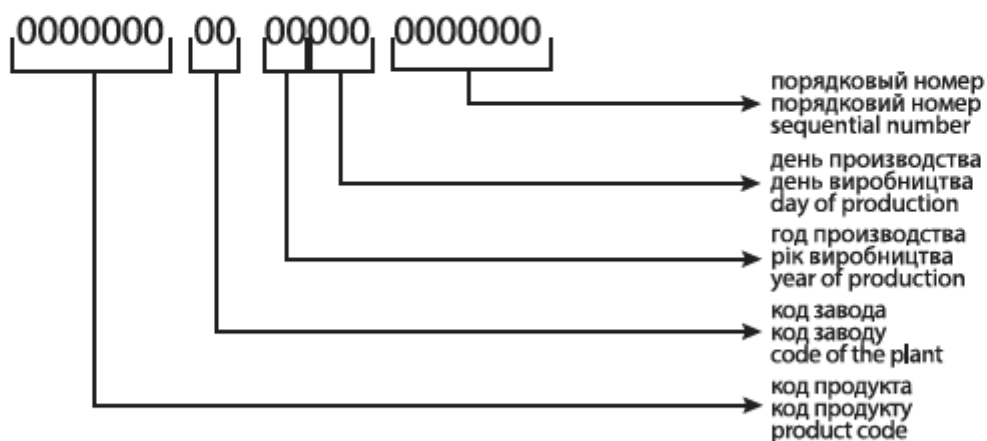

Рекомендации по монтажу накопительного электрического водонагревателя
Рекомендації по монтажу накопичувального електричного водонагрівача
Recommendation on the storage water heater installation

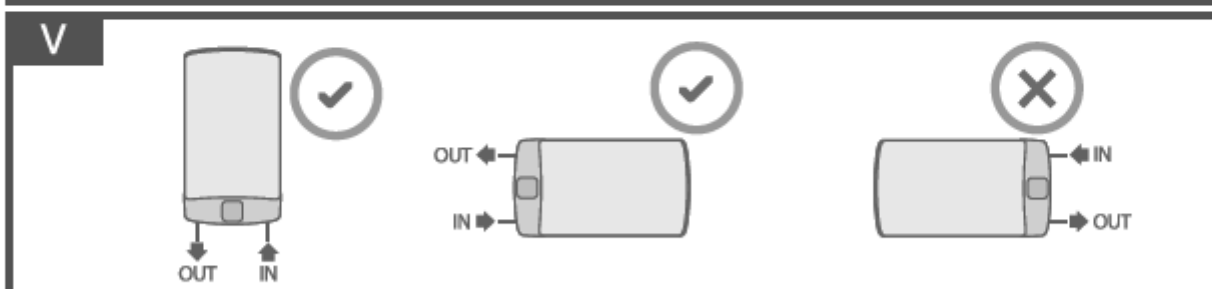
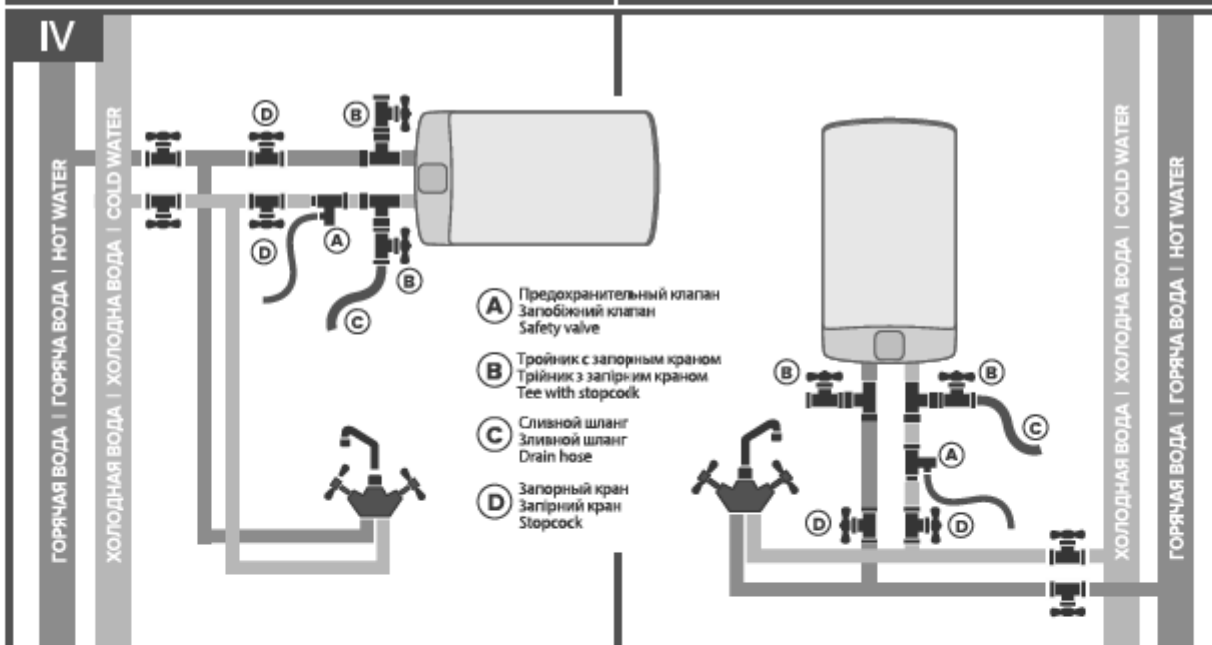
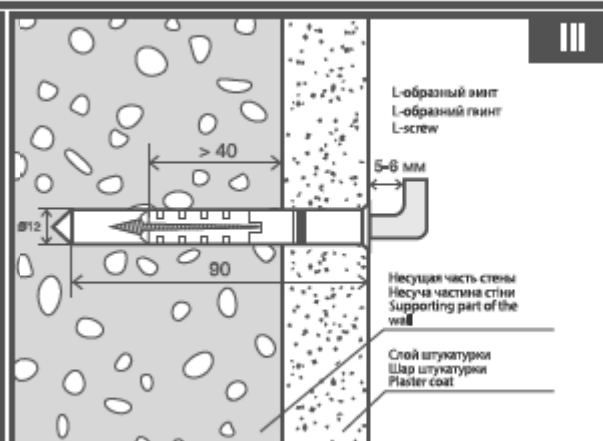
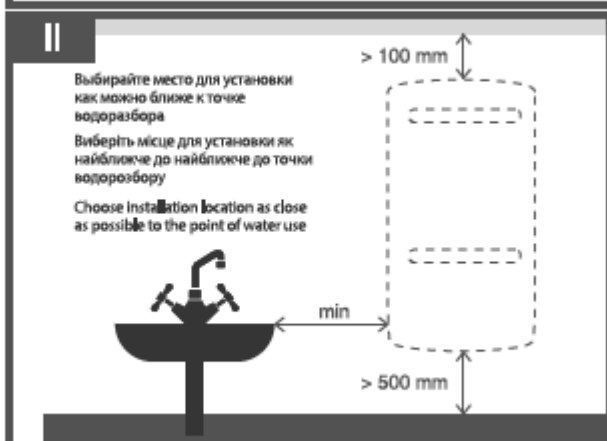
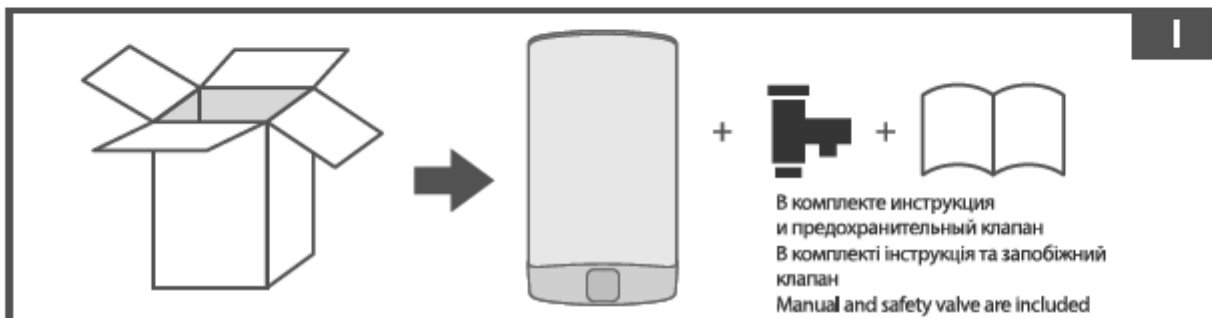

INSTRUCȚIUNI GENERALE SIGURANȚĂ



ATENȚIE!

- 1. Manualul este parte integrantă a produsului. Se va păstra împreună cu aparatul, și se va preda următorului utilizator / proprietar, în cazul schimbării proprietății.**
- 2. Citiți cu atenție instrucțiunile și avertismentele prezentate în acest manual, acestea oferă informații importante privind instalarea, utilizarea și întreținerea sigură.**
- Aparatul va fi instalat și pus în funcțiune de un tehnician calificat în conformitate cu legislația locală și reglementările de siguranță și sănătate. Toate circuitele electrice trebuie deconectate înainte de deschiderea secțiunii bornelor.
- 4. NU folosiți aparatul pentru alte utilizări în afara celor recomandate. Producătorul nu este răspunzător pentru daunele rezultate din utilizarea incorectă sau inadecvată a produsului sau nerespectarea instrucțiunilor prezentate în acest manual.**
- Instalarea incorectă poate duce la avarierea bunurilor și rănirea persoanelor și animalelor; producătorul nu este răspunzător pentru consecințe.
- 6. NU lăsați materialele de ambalare (capse, pungi de plastic, polistiren expandat, etc.) la îndemâna copiilor - acestea pot produce răni grave.**
- Acest aparat nu va fi folosit de persoane cu o vârstă mai mică de 8 ani, cu capacitate fizică, senzorială sau mentală redusă, sau lipsă de experiență și cunoștințe, decât sub supraveghere sau după instruirea privind folosirea aparatului de către o persoană responsabilă pentru siguranța acestora. **NU lăsați copiii să se joace cu aparatul. Curățarea și întreținerea de către utilizator nu va fi efectuată de copiii fără supraveghere.**
- 8. NU atingeți aparatul când sunteți desculți sau când orice parte a corpului este udă.**
- Orice lucrări de reparații, întreținere, racorduri sanitare și electrice vor fi efectuate de tehnicieni calificați folosind doar piese de schimb originale. Nerespectarea instrucțiunilor de mai sus poate compromite siguranța aparatului și va anula orice responsabilitate din partea producătorului.
10. Temperatura apei calde este reglată de un termostat ce are de















asemenea rol de dispozitiv de siguranță re-armabil pentru a preveni supraîncălzirea periculoasă.

11. Racordurile electrice vor fi executate așa cum este indicat în acest manual.
12. Dacă aparatul este prevăzut cu un cablu de alimentare, acesta va fi înlocuit doar de un centru de service autorizat sau un tehnician profesionist.
13. Nu modificați dispozitivul de siguranță la suprapresiune, dacă a fost furnizat împreună cu aparatul; acesta trebuie testat din când în când pentru a nu fi blocat și pentru îndepărtarea oricăror depuneri de calcar. În țările care au implementat EN 1487, conducta de alimentare a aparatului trebuie să fie prevăzută cu un dispozitiv de siguranță ce se conformează standardului menționat, calibrat la o presiune maximă de 0,7 MPa, incluzând cel puțin un robinet, supapă reținere, supapă de siguranță și amortizor șoc hidraulic.
14. Este normală picurarea de apă din dispozitivul de siguranță la suprapresiune și unitatea de siguranță EN 1487 atunci când dispozitivul încălzește. Din acest motiv trebuie instalată o scurgere, deschisă la aer, cu o conductă cu pantă descendentă continuă, într-o zonă ce nu este supusă temperaturilor negative. Asigurați golirea aparatului atunci când nu este folosit sau este într-o zonă supusă temperaturilor negative.
15. Asigurați golirea aparatului atunci când nu este folosit sau este într-o zonă supusă temperaturilor negative.
16. Apa încălzită peste 50 °C poate produce arsuri grave dacă este livrată direct către robinetele de consum. Riscul cel mai mare este prezentat de copii, persoane cu dizabilități și persoanele vârstnice. Recomandăm instalarea unei baterii amestecătoare cu termostat pe linia de livrare, marcată cu un colier roșu.
17. Nu se vor lăsa materiale inflamabile în contact cu sau în apropierea aparatului.

Simboluri:

Simbol	Semnificație
	Nerespectarea acestui avertisment poate duce la rănirea persoanelor - în unele cazuri chiar și fatală.
	Nerespectarea acestui avertisment implică un risc de distrugere sau rănire, în unele circumstanțe chiar gravă a bunurilor, plantelor sau animalelor.
	Respectați instrucțiunile generale ale produsului și instrucțiunile de siguranță specifice.

STANDARDE GENERALE DE SIGURANȚĂ

Ref.	Avertisment	Tip de risc	Simbol
1	Nu deschideți aparatul și nu demontați din instalație.	Pericol de electrocutare datorită prezenței echipamentului electric sub tensiune. Rănire a persoanelor - arsuri produse de componentele supraîncălzite și răni produse de margini ascuțite.	
2	Nu porniți sau opriți aparatul prin conectarea/deconectarea fișei de alimentare.	Pericol de electrocutare datorită avarierii cablului de alimentare, fișei sau prizei.	
3	Nu avariați cablul de alimentare electrică.	Risc de electrocutare prin cabluri sub tensiune.	
4	Nu așezați obiecte pe aparat.	Rănire produsă de căderea unui obiect de pe aparat ca urmare a vibrațiilor.	
		Deteriorarea aparatului sau altor bunuri produsă de căderea unui obiect de pe aparat ca urmare a vibrațiilor.	
5	Nu vă cățărați pe aparat.	Rănire a persoanelor datorată căderii de pe aparat.	
		Deteriorarea aparatului sau altor bunuri produsă de căderea aparatului prin detașarea din poziția de fixare.	
6	Nu curățați aparatul fără a fi întâi oprit, cu cablul de alimentare deconectat și comutatorul de alimentare oprit.	Pericol de electrocutare datorită prezenței echipamentului electric sub tensiune.	
7	Instalați aparatul pe un perete rezistent ce nu este supus vibrațiilor.	Pericol de cădere a aparatului de pe perete datorită deteriorării structurale, sau funcționare zgomotoasă.	
8	Racordurile electrice vor fi efectuate cu cabluri cu o secțiune adecvată.	Pericol de incendiu datorită supraîncălzirii în cazul folosirii unor cabluri electrice subdimensionate.	
9	Restabiliți toate funcțiile de siguranță și control după efectuarea de lucrări asupra aparatului și verificați funcționarea acestora înainte de punerea în funcțiune.	Avarierea sau blocarea aparatului datorită controlului inadecvat.	
10	Goliți toate componentele ce conțin apă caldă, verificați robinetele înainte de utilizare.	Pericol de arsuri.	
11	Eliminați depunerile din sistem conform fișei de siguranță a produsului, în timpul acestei operațiuni asigurați ventilarea camerei, purtați îmbrăcăminte de siguranță, verificați să nu amestecați produsele, și protejați aparatul și orice obiecte apropiate.	Risc de rănire datorită contactului pielii și ochilor cu acizi, inhalare sau înghițire de substanțe chimice periculoase.	
		Avarierea aparatului sau obiectelor înconjurătoare produsă de coroziunea generată de substanțe acide.	
12	Nu folosiți insecticide, solvenți sau detergenți agresivi pentru curățarea aparatului.	Avarierea părților și componentelor din plastic sau vopsite.	

FUNCȚIE ANTI-BACTERIE LEGIONELLA

Legionella sunt mici bacterii în formă de bastonașe ce reprezintă un constituent natural al apelor dulci. Boala legionarilor este o infecție pulmonară produsă de inhalarea speciei Legionella. Trebuie evitate perioadele lungi de stagnare a apei, apa încălzită trebuie să fie folosită sau schimbată cel puțin săptămânal.

Standardul European CEN/TR 16355 oferă recomandări pentru bune practici cu privire la prevenirea dezvoltării Legionella în instalațiile de apă potabilă dar sunt în vigoare și reglementările naționale.

Acest încălzitor de apă electric cu rezervor este vândut cu o funcție ciclu dezinfectare termică activată implicit. De câte ori produsul este pornit și la fiecare 30 de zile, ciclul de dezinfectare termică rulează pentru încălzirea apei până la 60 °C.

Avertisment: Atunci când acest program a desfășurat tratamentul de dezinfectare termică, apa poate produce arsuri. Testați apa înainte de baie sau duș.

CARACTERISTICI TEHNICE

Pentru specificațiile tehnice, vezi placa de date (plăcile de date sunt montate lângă conductele de intrare/ieșire apă).

Tabel 3 - Informații despre produs				
Gamă	30	50	80	100
Greutate (kg)	16	21	27	32
Instalare	Vertical	Vertical	Vertical	Vertical
Model	Vezi placa de date			
Qelec (kWh)	3,096	7,290	7,443	7,099
Qelec, săptămână, inteligent (kWh)	13,016	25,234	26,456	25,560
Qelec, săptămână (kWh)	18,561	32,166	34,333	31,860
Profil încărcare	S	M	M	M
L wa	15 dB			
η wh	39,0%	40,0%	40,0%	39,6%
V40 (l)	■	77	110	115
Volum util (l)	25	45	65	80

Datele privind consumul de energie din tabel și alte informații prezentate în Fișa date produs (Anexa A a acestui manual) sunt definite în conformitate cu Directivele UE 812/2013 și 814/2013. Produsele fără etichetă și fișa de date pentru încălzitoare de apă și dispozitive solare, prevăzute în reglementarea 812/2013 nu vor fi utilizate în asemenea grupuri.

Dispozitivul este prevăzut cu o funcție inteligentă ce vă permite să adaptați consumul la profilurile utilizator. Dacă este folosit corect, dispozitivul are un consum zilnic de "Qelec*(Qelec,săptămână, inteligent /Qelec,săptămână)" mai mic comparativ cu cel al unui produs echivalent fără funcție inteligentă. Datele prezentate pe eticheta energetică se referă la produsul instalat vertical.

Aparatul se conformează standardelor internaționale de siguranță electrică IEC 60335-1 și IEC 60335-2-21. Marcajul CE de pe aparate atestă conformitatea acestora cu următoarele directive CE, și satisfacerea cerințelor esențiale:

- Directivă joasă tensiune LVD: EN 60335-1, EN 60335-2-21, EN 60529, EN 62233, EN 50106.
- Compatibilitate Electromagnetică EMC: EN 55014-1, EN 55014-2, EN 61000-3-2, EN 61000-3-3.
- RoHS2 Risc substanțe periculoase: EN 50581.
- Produse din domeniul energetic ErP: EN 50440.

NORME DE INSTALARE (pentru instalator)



ATENȚIE: Respectați complet toate avertismentele generale și standardele de siguranță enumerate la începutul acestui text; toate aceste instrucțiuni sunt obligatorii.

Aparatul va fi instalat și pus în funcțiune de un tehnician calificat în conformitate cu reglementările în vigoare și reglementările locale de siguranță și sănătate.

Aparatul încălzește apa la o temperatură sub cea de fierbere. Acesta trebuie conectat la o alimentare cu apă în conformitate cu nivelul de performanță și capacitatea aparatului. Înainte de conectarea aparatului este obligatorie efectuarea următoarelor operațiuni:

- Verificați caracteristicile (vezi placa de date) pentru satisfacerea cerințelor clientului.
- Verificați conformarea instalației cu gradul IP (pentru protecție contra penetrării lichidelor) pentru aparat în conformitate cu normele aplicabile.
- Citiți instrucțiunile furnizate pe eticheta ambalajului și pe placa de date a aparatului.

Instalarea aparatului

Aparatul a fost proiectat pentru a fi instalat doar în clădiri în conformitate cu normele aplicabile în vigoare.

Mai mult, instalatorii trebuie să respecte următoarele recomandări atunci când observă:

- **Umezeală:** Nu instalați aparatul în camere închise (neventilate) și umede.
- **Îngheț:** Nu instalați aparatul în zone în care temperatura poate scădea mult și poate exista riscul de apariție a înghețului.
- **Lumină solară:** Nu expuneți aparatul la lumină solară directă, chiar dacă există ferestre.
- **Praf / gaz / vapori:** Nu instalați aparatul în zone în care există substanțe foarte periculoase cum ar fi vaporii acizi, praful sau zonele saturate cu gaz.
- **Descărcări electrice:** Nu conectați aparatul direct la alimentarea electrică ce nu este protejată de impulsurile de tensiune tranzitorii.

În cazul pereților executați din cărămizi sau blocuri perforate, pereților separatori cu energie statică redusă, sau zidăriei diferite de cele prezentate, trebuie să efectuați întâi un test static preliminar al sistemului de susținere.

Cârligele de fixare la montarea pe perete trebuie să fie proiectate pentru susținerea unei greutăți ce este de trei ori mai mare ca greutatea încălzitorului umplut cu apă.

Sunt recomandate cârligele de fixare cu un diametru de cel puțin 12 mm (Fig. 3).

Recomandăm instalarea aparatului (A Fig. 1) cât mai aproape posibil de punctele de consum pentru a minimiza pierderile de căldură prin țevi.

Reglementările locale pot prevedea restricții pentru instalarea în băi; respectați orice distanțe minime obligatorii.

Pentru a facilita întreținerea, verificați să existe o deschidere de cel puțin 50 cm în interiorul incintei pentru accesul la echipamentul electric.

Multiple poziții de instalare

Produsul poate fi instalat atât orizontal cât și vertical (Fig. 2). În timpul instalării orizontale, rotiți aparatul în sensul acelor de ceasornic astfel încât țevile de apă să se afle în partea stângă (conductă apă rece la bază).

Racord hidraulic

Conectați intrările și ieșirile încălzitorului de apă folosind conducte sau armături ce pot rezista la temperaturi mai mari de 90 °C și presiuni ce depășesc presiunea de funcționare. Ca urmare, recomandăm să nu se folosească materiale ce nu pot rezista la asemenea temperaturi.

Montați un racord T pe conducta de intrare apă cu colier albastru. Pe o parte a racordului T, montați un robinet pentru golirea aparatului ce poate fi deschis doar prin folosirea unei unelte (B fig. 2). Pe cealaltă parte a racordului T montați supapa de siguranță furnizată (A fig. 2).

ATENȚIE! Pentru țările care au adoptat normativul european EN 1487, dispozitivul de siguranță la presiune furnizat cu produsul nu se conformează cu normele. Dispozitivele ce se conformează reglementărilor trebuie să aibă o presiune maximă de 0,7 mPa (7 bar) și să includă cel puțin: Un robinet de reținere, o supapă de control, un dispozitiv de control pentru robinetul de reținere, un dispozitiv de întrerupere a presiunii apei.

Unele țări pot necesita folosirea de dispozitive de siguranță alternative, conform legilor locale; instalatorul trebuie să verifice adecvarea dispozitivului pe care dorește să îl folosească. Nu instalați nici un dispozitiv de oprire (supapă, robinet, etc.) între unitatea de siguranță și boilerul în sine.

Supapa de siguranță trebuie să fie conectată la o conductă de evacuare cu un diametru cel puțin egal cu cel al racordului la echipament. Folosiți o pâlnie ce generează o deschidere de cel puțin 20 mm și permite verificările vizuale fără a exista riscul de rănire a persoanelor sau animalelor sau distrugere a bunurilor în cazul activării supapei de siguranță.

Producătorul nu va fi responsabil pentru asemenea daune. Conectați intrarea supapei de siguranță la sistemul de apă rece folosind un racord flexibil, și dacă este necesar, un robinet de secționare (D fig. 2). În plus, un tub de golire apă este necesar pe ieșirea C fig. 2 atunci când este deschis robinetul de golire. La strângerea dispozitivului de siguranță la suprapresiune, acesta nu trebuie strâns prea mult, și nu trebuie să se umble la setările acestuia. Este normal ca apa să picure din supapă în faza de încălzire; din acest motiv este necesară conectarea la scurgere, care trebuie să fie permanent deschisă la aer, cu o conductă de golire ce este instalată cu pantă descendentă către un loc ce nu prezintă risc de îngheț. Când presiunea de alimentare este apropiată de setarea supapei, se va monta un reductor de presiune cât mai departe posibil de aparat. Pentru a evita posibila avariere a unităților amestecătoare (baterii sau duș) este necesară golirea oricăror impurități din conducte. Aparatul nu trebuie să fie alimentat cu apă cu o duritate mai mică de 12 °F, și nici cu apă cu duritate mare (mai mare de 25 °F); recomandăm instalarea unui dedurizator de apă, adecvat calibrat și controlat - ce nu permite scăderea durității reziduale sub 15 °F. Înainte de folosirea aparatului recomandăm umplerea rezervorului acesteia cu apă și golirea completă pentru îndepărtarea oricăror impurități reziduale.

Racord electric

Înainte de executarea oricăror lucrări deconectați aparatul de la sursa de alimentare electrică folosind comutatorul extern.

Înainte de instalarea aparatului se recomandă verificarea atentă a sistemului electric pentru a asigura conformitatea cu reglementările stabilite; producătorul nu este responsabil pentru daunele generate de lipsa împământării sau alimentarea inadecvată.

Verificați ca sistemul să poată suporta puterea maximă absorbită de elementul de încălzire (vezi placa de date) și verificați ca secțiunea cablurilor electrice să fie adecvată și în conformitate cu legile în vigoare. Folosirea de prize multiple, prelungitoare și adaptoare este strict interzisă.

Este strict interzisă folosirea conductelor sistemelor sanitar, de gaz și încălzire pentru împământarea aparatului.

Dacă aparatul este alimentat cu un cablu de alimentare, în cazul în care acesta trebuie să fie înlocuit, folosiți un cablu cu aceleași caracteristici (tip H05VV-F 3x1,5 mm², 8,5 mm diametru). Cablul de alimentare (H05VV-F 3x1,5 mm², 8,5 mm diametru) trebuie să fie poziționat în locașul special din spatele aparatului până ce ajunge la bornă (M fig. 7, 8) apoi fixați firele individuale, prin strângerea șuruburilor respective. Fixați cablul de alimentare folosind clemă de cablu furnizată.

Pentru deconectarea unității de la alimentarea electrică folosiți un comutator bipolar ce se conformează standardelor CEI-EN (deschidere contact de cel puțin 3 mm, se recomandă montarea de siguranțe).

Aparatul trebuie să fie împământat iar cablul de împământare (care trebuie să aibă culoarea galben-verde și să fie mai lung ca cele de alimentare) trebuie să fie conectat la terminalul marcat cu simbolul  (G Fig. 7, 8). Înainte de pornirea aparatului verificați corespondența caracteristicilor electrice cu cele de pe placa de date a aparatului. Când aparatul nu este alimentat cu un cablu de alimentare, alegeți unul din următoarele moduri de instalare:

- Racordare la rețea cu un racord rigid (când aparatul nu are clemă de cablu); folosiți un cablu cu o secțiune minimă de 3 x 1,5 mm².
- Racordare folosind un cablu flexibil (tip H05W-F 3x1,5 mm², 8,5 mm diametru) atunci când aparatul este furnizat cu o clemă de cablu.

Pornire și punere în funcțiune

Înainte de pornirea aparatului, umpleți încălzitorul cu apă.

Pentru asta, deschideți robinetul de alimentare și robinetul de apă caldă până la eliminarea completă a aerului din centrală. Verificați pentru scurgeri de apă prin flanșe, conducta de ocolire, dacă este necesar strângeți bolțurile, fără a exagera (C fig. 5) și/sau inelele (W fig. 7,8).

Alimentați aparatul prin acționarea comutatorului.

Dacă realizați instalarea orizontală, trebuie să configurați corect afișarea pe ecran prin apăsarea butonului "mode" și a butonului "eco" simultan pentru 5 secunde.

REGLEMENTĂRI ÎNTREȚINERE (pentru persoana competentă)



ATENȚIE: Respectați complet toate avertismentele generale și standardele de siguranță enumerate la începutul acestui text; toate aceste instrucțiuni sunt obligatorii.

Toate operațiunile de întreținere și vizitele de service trebuie să fie efectuate de o persoană competentă (ce are abilitățile necesare în conformitate cu normele aplicabile).

Înainte de apelarea Centrului tehnic de întreținere, verificați ca eroarea să nu se datoreze unei lipse de apă sau energie electrică.

Golirea aparatului

Aparatul trebuie să fie golit dacă va fi lăsat nefolosit într-o locație supusă înghețului.

Atunci când este necesar, goliți aparatul astfel:

- Deconectați aparatul de la rețeaua de alimentare electrică.
- Opriți robinetul de alimentare casnică.
- Porniți robinetul de apă caldă (chiuvetă sau cadă).
- Deschideți robinetul de golire B (Fig. 2).

Înlocuire piese

Piese electrice pot fi accesate prin îndepărtarea capacului (fig. 7, 8).

Intervenți asupra panoului electric (ref. Z) prin deconectarea cablurilor (ref. C, Y și P) și îndepărtarea șuruburilor. Pentru intervențiile la panoul de control trebuie întâi îndepărtat panoul electric (ref. Z). Panoul de afișaj este atașat de produs prin două clape cu fixare laterală (A fig. 4a) accesibile din interiorul capacului inferior.

Eliberați clapetele de fixare a panoului de control folosind o șurubelniță plată pentru desfacere (A fig. 4b) și decuplare de pe pini, apăsând simultan spre exterior pentru eliberarea din locaș. Repetați pentru ambele clapete de fixare. Aveți grijă să nu avariați clapetele de plastic deoarece ruperea acestora va duce la imposibilitatea de montare corectă a panoului în locașul său, ducând la posibile defecte estetice. După îndepărtarea panoului de control, puteți deconecta conectorii senzorilor tijă și panoului electric. Pentru intervențiile asupra senzorilor tijă (ref. K) deconectați firele (ref. F) de la panoul de control și deconectați din locaș, având grijă să evitați îndoirea excesivă.

În timpul reasamblării, verificați ca toate componentele să fie montate în pozițiile originale.

Pentru a lucra la elementele de încălzire și anod, întâi goliți aparatul (vezi paragraful corespunzător). Deșurubați bolțurile (C fig. 5) și îndepărtați flanșele (F fig. 5). Flanșele sunt conectate la elementele de încălzire și anodi. În timpul reasamblării verificați să readuceți tijele cu senzori și elementele de încălzire în pozițiile originale (Fig. 7, 8 și 5). Verificați ca placa flanșei cu textul colorat H.E.1 sau H.E.2 să fie montată în poziția marcată cu același text. Recomandăm înlocuirea garniturii flanșei (Z fig. 6) la fiecare demontare.

ATENȚIE! Inversarea elementelor de încălzire duce la defectarea aparatului. Lucrați la câte un element de încălzire pe rând și demontați un nou element doar după ce primul a fost remontat.

Folosiți doar piese de schimb originale.

Întreținere periodică

Elementul de încălzire (R fig. 6) trebuie să fie curățat de depuneri la fiecare doi ani pentru a asigura funcționarea corectă (frecvența va fi crescută atunci când apa este foarte dură).

Dacă preferați să nu folosiți lichide speciale pentru această operațiune, pur și simplu îndepărtați depunerea de calcar fără a avaria elementul de încălzire.

Anozii de magneziu (N fig. 6) trebuie să fie înlocuiți la fiecare doi ani (acest lucru nu se aplică pentru aparatele cu rezervoare din oțel inox); totuși, anodul va fi verificat anual în cazul în care apa este corozivă sau bogată în clor. Pentru înlocuire, demontați elementele de încălzire și apoi deșurubați-le de pe consolele de susținere.

Conducta de ocolire (X fig. 7, 8) va fi inspectată în cazul unor defecțiuni produse de blocare. Pentru inspectare îndepărtați cele două inele (W fig. 7, 8).

După lucrările de întreținere periodice sau extraordinare, recomandăm umplerea rezervorului cu apă și golirea completă pentru îndepărtarea oricăror impurități reziduale.

Folosiți doar piese de schimb originale furnizate de centrele de service autorizate ale producătorului.

Supapă de siguranță

Verificați periodic dispozitivul de suprapresiune pentru a nu fi blocat sau avariat; dacă este, îndepărtați orice depuneri sau înlocuiți.

Dacă dispozitivul are o pârghie sau un mâner, acest va fi mutat la:

- Dacă este necesar, goliți aparatul.
- Verificați periodic funcționarea.

INSTRUCȚIUNI UTILIZARE



ATENȚIE: Respectați complet toate avertismentele generale și standardele de siguranță enumerate la începutul acestui text; toate aceste instrucțiuni sunt obligatorii.

Sfaturi pentru utilizator

- Evitați poziționarea oricăror obiecte și/sau aparate, ce pot fi avariate de scurgerile de apă, sub încălzitorul de apă.

- Dacă nu folosiți încălzitorul pentru un interval de timp mai mare, este recomandat:

- Deconectați aparatul de la alimentarea cu energie prin rotirea comutatorului extern la poziția „OFF”.
- Oprii robinetul de alimentare sanitară.

- Apa caldă cu temperaturi peste 50 °C ce iese prin robinetele de consum poate produce arsuri grave sau chiar și moartea produsă de arsuri. Copiii, persoanele cu dizabilități și bătrânii sunt expuși unui risc de arsuri mai mare. Este strict interzis pentru utilizator să execute orice lucrări de întreținere periodică sau extraordinară.

Pentru curățarea pieselor externe folosiți o cârpă umedă înmuiată în apă cu săpun.

Reglarea temperaturii și activarea funcțiilor

Produsul este setat implicit la "Manual", cu un set de două dușuri și funcția "ECO EVO" activă. În cazul unei căderi de curent sau când produsul este oprit folosind butonul ON/OFF (Ref A, fig. 9), ultimul set duș rămâne salvat. Poate apărea un zgomot ușor în timpul fazei de încălzire datorită apei care se încălzește.

Porniți aparatul prin apăsarea butonului ON/OFF (Ref. A, Fig. 9). În timpul fazei de încălzire, liniile de pe ambele laturi ale ecranului (Ref. C, Fig 9) vor rămâne pornite.

La prima instalare, ecranul trebuie să fie orientat în funcție de instalarea produsului. Dacă este instalat vertical nu este necesară nici o ajustare; dacă este instalat orizontal ecranul va fi orientat adecvat prin apăsarea simultană a butoanelor "MODE" + "ECO" pentru 5 secunde.

Setare - schimbare oră locală.

Pentru schimbarea orei locale, atunci când aparatul este pornit prima dată, produsul vă cere automat să setați ora corectă; la utilizarea ulterioară trebuie să mențineți apăsat butonul "set" pentru 3 secunde. Pentru schimbarea orei curente, rotiți butonul și apăsați "set" pentru confirmare. Repetați operațiunea pentru setarea minutelor.

Mod programare (manual, program 1, noapte).

La fiecare apăsare a butonului "Mode" este selectat un alt mod de funcționare (indicat de icoana corespunzătoare). Selectarea funcțiilor este ciclică și respectă ordinea aceasta: Program1, Manual, Noapte. Programul "P1" este setat implicit pentru intervalul de timp 07:00 și un set de două dușuri.

Mod "manual" (simbol  aprins).

Permite utilizatorului să seteze temperatura dorită prin simpla rotire a butonului până ce este afișată temperatura dorită (ref. E) iar pe ecran se va afișa numărul de dușuri disponibile conform icoanelor aferente . Pentru salvarea setării dați clic pe butonul de setare. Atât în faza de selectare a temperaturii cât și în faza de încălzire puteți afișa timpul de așteptare (ref. F) necesar pentru ca produsul să atingă temperatura dorită (ref. E).

"Program 1" (simbol  aprins), vă permite să programați un interval de timp din cursul zilei în care doriți să aveți apă caldă. Apăsați butonul "mode" până ce textul aferent programului dorit începe să clipească intermitent. Acum setați ora la care este dorită apa caldă prin rotirea mânerului (selectare timp cu pași de 30 de minute). Pentru salvarea orei dați clic pe butonul "set".

Pentru setarea numărului de dușuri la nivelul dorit, rotiți mânerul și apăsați butonul "set" pentru salvarea setării. Apăsați butonul "set" pentru a porni funcționarea aparatului în modul de funcționare "P1". În timpul intervalelor în care apa caldă nu este cerută explicit, încălzirea apei este dezactivată. Atunci când funcția de programare este activată, butonul selector este dezactivat. Dacă doriți schimbarea parametrilor, trebuie să apăsați butonul "set". Când funcția de programare ("P1") este folosită împreună cu funcția "ECO" (vezi paragraful "funcție ECO EVO"), temperatura este setată automat de aparat iar disponibilitatea apei calde se poate seta doar pentru intervalele orare dorite.

NB: Pentru orice setare, dacă utilizatorul rămâne inactiv pentru 5 secunde, sistemul salvează ultima setare.

Mod încălzire noapte

Atunci când utilizatorul alege modul de încălzire de noapte, acesta va seta numărul de persoane pentru duș. Acest lucru se face simplu prin rotirea butonului "SET" până ce pe ecran este afișat numărul de persoane pentru duș. Apăsați "SET" pentru confirmare sau așteptați 3 secunde înainte ca sistemul să confirme automat numărul de persoane selectat pentru duș. Timpul de încălzire pentru modul de noapte este 23:00-7:00.

Mod încălzire Wi-Fi

Un mod de încălzire inteligent cu control la distanță și programare este posibil prin folosirea aplicației specifice "Velis Ariston Net". Aplicația este gratuită și este disponibilă prin Google play și App Store. Vă rugăm să citiți paragraful "funcție Wi-Fi".

Funcție memorie deconectare alimentare

Atunci când este realimentat după o oprire, panoul de afișaj va arăta ultima setare operare pentru ca utilizatorul să poată continua setarea operării. Dacă nu se acționează după afișarea pe ecran, sistemul va seta funcționarea curentă ca implicit iar setarea va dispărea automat într-un minut.

Funcție ECO EVO

Funcția "ECO EVO" este un program software ce "învăță" automat nivelurile de consum pentru utilizator, reducând pierderea de căldură la minim și maximizând economia de energie. Software-ul "ECO EVO" este compus dintr-o perioadă inițială de învățare de o săptămână în care produsul începe să funcționeze la temperatura setată. La finalul săptămânii de "învățare", programul reglează încălzirea apei în funcțiile de nevoile reale ale utilizatorilor ce sunt identificate automat de aparat. Produsul garantează o rezervă minimă de apă caldă chiar și în perioadele în care apa nu este consumată.



Procesul de învățarea consumului de apă caldă continuă și după prima săptămână. Procesul ajunge la eficiența maximă după patru săptămâni de învățare.

Activați funcția prin apăsarea butonului corespunzător, care se va aprinde. În acest mod, este posibilă selectarea manuală a temperaturii, totuși, schimbarea acesteia dezactivează funcția "ECO EVO". Aceasta poate fi reactivată prin apăsarea butonului "ECO".

De câte ori funcția "ECO EVO" sau produsul este oprit și repornit, funcția va continua să învețe nivelurile de consum. Pentru a garanta funcționarea corectă a programului, se recomandă să nu deconectați aparatul de la rețeaua electrică. O memorie internă asigură păstrarea datelor pentru până la patru ore fără energie electrică, după care toate datele colectate sunt anulate iar procesul de învățare va reîncepe. De fiecare dată când butonul este rotit pentru setarea temperaturii, funcția "ECO EVO" este dezactivată automat iar textul aferent este oprit. Produsul continuă funcționarea cu programul selectat, funcția ECO nu este activă.

Pentru anularea voluntară a datelor colectate, mențineți apăsat butonul "ECO" pentru peste 5 secunde. Atunci când procesul de resetare este finalizat "ECO" clipește rapid pe ecran pentru a confirma anularea datelor.

Afișaj "gata pentru duș"

Produsul este prevăzut cu o funcție inteligentă pentru minimizarea timpului de încălzire apă. Indiferent de temperatura setată de utilizator, icoana "duș gata"  se va aprinde imediat ce există suficientă apă pentru cel puțin un duș (40 litri apă caldă amestecată la 40 °C). La atingerea volumului suficient de apă caldă pentru un al doilea duș o a doua icoană "duș gata"  se va aprinde, și tot așa (numărul maxim de dușuri depinde de capacitatea modelului achiziționat).

Resetare/Diagnosticare

Atunci când apare orice problemă de funcționare, aparatul intră în "modul eroare", iar pe ecran este afișat codul de eroare corespunzător (de exemplu, E01). Codurile de eroare sunt următoarele:

E01 - eroare internă pe panou

E04 - defecțiune curent anod (protecția la coroziune nu este garantată)

E09 - număr excesiv de resetări în cincisprezece minute

E10 - sonde temperatură defecte (deschise sau scurtcircuitate) - ieșire boiler

E11 - temperatură excesivă apă detectată de un singur senzor - ieșire boiler

E12 - temperatură excesivă generală apă (eroare placă circuite) - ieșire boiler

E14 - Eșuare încălzire apă cu elementul de încălzire conectat - ieșire boiler

E15 - supraîncălzire produsă de lipsa apei - ieșire boiler

E20 - sonde temperatură defecte (deschise sau scurtcircuitate) - intrare boiler

E21 - temperatură excesivă apă detectată de un singur senzor - intrare boiler

E22 - temperatură excesivă generală apă (eroare placă circuite) - intrare boiler

E24 - Eșuare încălzire apă cu elementul de încălzire conectat - intrare boiler

E25 - supraîncălzire produsă de lipsa apei - intrare boiler

E61 - defecțiune internă a plăcii integrate (comunicare NFC)

E62 - defecțiune internă a plăcii integrate (date NFC afectate)

Resetare eroare: Resetați aparatul prin oprire și pornire folosind butonul ON/OFF (ref. A). Când cauza defecțiunii dispare imediat la resetare, aparatul își va relua funcționarea normală. Când din contră, codul de eroare continuă să fie afișat pe ecran: Contactați Centrul de Asistență tehnică.

Funcții suplimentare

Timp rămas

Pentru modelele prevăzute cu interfața utilizator de tipul prezentat în figura 9. Timpul rămas până la atingerea temperaturii setate de utilizator (ref. E) este afișat în centrul ecranului (ref. F).

Valoarea este orientativă și este o estimare a parametrului "timp rămas". Valoarea este actualizată automat în timpul fazei de încălzire.

Funcție anti-înghețare

Funcția anti-înghețare reprezintă protecția automată a aparatului pentru a evita avarierea produsă de temperaturile foarte mici, sub 5 °C, în cazul în care produsul este oprit iarna. Se recomandă ca produsul să rămână conectat la rețeaua electrică, chiar dacă este inactiv pentru o perioadă mai lungă. Funcția este activată; activarea este afișată pe ecran cu "AF". Pentru toate modele, după ce temperatura crește la un nivel sigur pentru a evita daunele produse de gheață și îngheț, încălzirea apei este oprită din nou.

"Funcție dezinfectare termică" (anti-Legionella)

Funcția anti-Legionella este activată implicit. Aceasta conține o încălzire a apei / menținerea apei la temperatura de 60 °C pentru 1 oră, lucru ce are un efect de dezinfectare termică pentru bacterii. Ciclul începe când produsul este pornit și la repornirea după o cădere de tensiune. Când produsul funcționează mereu la temperaturi mai mici de 55 °C, ciclul este repetat după 30 de zile. Atunci când produsul este oprit, funcția anti-Legionella este dezactivată. Atunci când echipamentul este oprit în timpul ciclului anti-Legionella, produsul se oprește iar funcția este dezactivată. La finalul ciclului, temperatura revine la temperatura setată de utilizator. Activarea ciclului anti-Legionella este indicată de afișarea literelor AB (E fig. 9).

Pentru activarea/dezactivarea funcției, țineți apăsat butonul "mode" pentru 3 s. Când se afișează "U1" apăsați butonul "Set". Setări "01" (pentru activare funcție) sau "00" (pentru dezactivare funcție) folosind butonul selector și confirmați prin apăsarea butonului "set". Pentru a confirma activarea/dezactivarea, produsul afișează "U1". Apăsați butonul Mode pentru a ieși și finaliza modificarea.

Funcție Wi-Fi

Setare Wi-Fi

1. Primul pas este descărcarea și instalarea aplicației Velis pe telefonul mobil.



Versiune minimă Android
4.0.3.

iOS versiune 7.1 minim

2. Atingeți ușor butonul Wi-Fi iar lampa indicatoare buton Wi-Fi va clipi scurt. (Fig.11).
 3. Apăsați din nou butonul Wi-Fi pentru 5 secunde, lampa indicatoare buton Wi-Fi va clipi rapid (13 aprinderi pe secundă), între timp pe ecran se va afișa icoana "AP". (Fig. 12).
 4. Porniți telefonul mobil și activați Wi-Fi. Din lista Wi-Fi selectați și conectați-vă la "Remote GW Thermo" (Fig. 13).
 5. Deschideți "Velis Ariston NET APP" selectați contul router casă utilizator (prezentat ca Figura 14), și introduceți parola (conform Figurii 15). Când conectarea este realizată cu succes, va apărea fereastra din Figura 16 pentru a indica racordarea dispozitivului la rețeaua wireless. În acest timp, icoana "AP" va dispărea și va apărea pe ecran icoana Wi-Fi. Între timp, lampa indicatoare Wi-Fi va rămâne aprinsă.
 6. Înregistrați numărul de serie al produsului deoarece acest număr de serie este unic pentru fiecare produs.
 7. Când conectarea eșuează verificați atent și repetați pașii de mai sus.
- Notă: Parola nu poate utiliza caractere chinezești. Dacă există caractere chineze, vă rugăm să modificați.

Înregistrarea contului

Deschideți aplicația și dați clic pe SIGN UP; în pagina de înregistrare numele de utilizator este căsuța de email. Setări parola și informațiile de intrare, cum ar fi numele: Aveți grijă, articolele marcate cu "*" sunt obligatorii. În final dați clic pe Save. Deschideți mesajul de răspuns înregistrare primit și dați clic pe legătura de activare a contului utilizator.

Legătură cont

Apoi deschideți iar aplicația, introduceți numărul de cont și parola și dați clic pe "Log on".

După înregistrare completați numele, țara, provincia, informații oraș apoi treceți mai departe.

La intrarea în următoarea interfață este afișat un număr de serie produs cu 12 cifre, în poziția prezentată în figura 19. Numărul de serie va fi afișat la conectarea Wi-Fi la pasul 5. Între timp, numărul de serie al produsului este de asemenea în punga de plastic pentru instrucțiuni utilizare. Când introducerea este încheiată, dați clic pe butonul OK pentru finalizarea conectării. Nu uitați să citiți și acceptați termenii și condițiile din Documentele politicii de confidențialitate (obligatoriu).

La racordarea contului, funcția Wi-Fi a dispozitivului trebuie menținută activată altfel conectarea va eșua.



Amplasare aplicație

Sunt incluse următoarele funcții (fig. 20):

- On/off (J, Fig. 20);
- Mod manual, noapte și programare (L, fig. 20).
- Buton număr dușuri. Acesta se poate selecta sau șterge cu o atingere ușoară (N, fig. 20).
- Indicator stare comunicare (O, fig. 20).
- Buton funcție economie energie (R, fig. 20).

- Informații timp rămas (S, fig. 20).
 - Temperatură curentă apă (T, fig. 20).
- Glisați spre dreapta și se vor afișa alte pagini.

Descriere stare conectare

Buton lampă indicatoare Wi-Fi		
	Pornit	Modulul Wi-Fi a fost conectat la rețeaua locală.
	Clipire lentă	Modulul Wi-Fi se conectează la rețeaua locală.
	Clipire rapidă	Modulul Wi-Fi este deja pornit.
	Oprit	Modulul Wi-Fi este oprit.
Icoană afișare		
	Icoană AP	Modulul Wi-Fi a fost deja pornit și poate fi conectat la rețeaua locală.
	Icoană Wi-Fi	Conectare cu succes aplicație, funcționarea aplicației poate începe.

INFORMAȚII UTILE

Când apa iese rece, verificați următoarele:

- Prezența tensiunii în blocul borne (M Fig. 7, 8).
- Placă integrată.
- Piese încălzire ale elementului de încălzire.
- Inspectați conducta de by-pass (X Fig. 7, 8);
- Senzor tip tijă (K Fig. 7, 8).

Când apa iese clocotită (abur în robinete):

Deconectați aparatul de la alimentarea electrică și verificați următoarele:

- Placă integrată.
- Cantitatea de depuneri de pe boiler și componente.
- Senzor tip tijă (K Fig. 7, 8).

Când livrarea de apă caldă este insuficientă:

Verificați următoarele:

- Presiune la alimentarea cu apă.
- Starea deflectorului de pe conducta de intrare apă rece.
- Starea conductei de apă caldă.
- Componentele electrice.

Picurare apă din dispozitivul de siguranță la presiune

În timpul fazei de încălzire, din robinet poate picura puțină apă. Acest lucru este normal. Pentru a preveni picurarea apei, trebuie instalat pe turul sistemului un vas de expansiune adecvat. Când picurarea continuă chiar și după faza de încălzire, verificați următoarele:

- Calibrare dispozitiv.
- Presiune la alimentarea cu apă.

Atenție: Nu blocați ieșirea aparatului!

NU ÎNCERCAȚI SĂ REPARAȚI SINGUR APARATUL - ACEST LUCRU VA FI ÎNTOTDEAUNA REALIZAT DE UN TEHNICIAN CALIFICAT.

Datele și specificațiile prezentate nu sunt obligatorii; producătorul își rezervă dreptul de a modifica echipa decizând singur dacă să notifice sau înlocuiască. Acest produs se conformează reglementărilor REACH.

Acest produs se conformează Directivei WEEE 2012/19/EU.



— Simbolul coșului de gunoi tăiat de pe aparat și ambalajele sale arată că produsul trebuie aruncat separat de alte deșeuri la finalul utilizării. Utilizatorul trebuie să predea echipamentul către o unitate de distrugere deșeuri pentru echipamente electrotehnice și electronice la finalul perioadei de viață. Alternativ, se poate returna echipamentul către distribuitor la momentul cumpărării unui nou tip echivalent de aparat. Echipamentul electronic cu mărime sub 25 cm se poate preda către orice distribuitor echipament electric cu un areal de vânzări de 400 m² pentru eliminarea gratuită și fără obligația de a cumpăra noul produs.

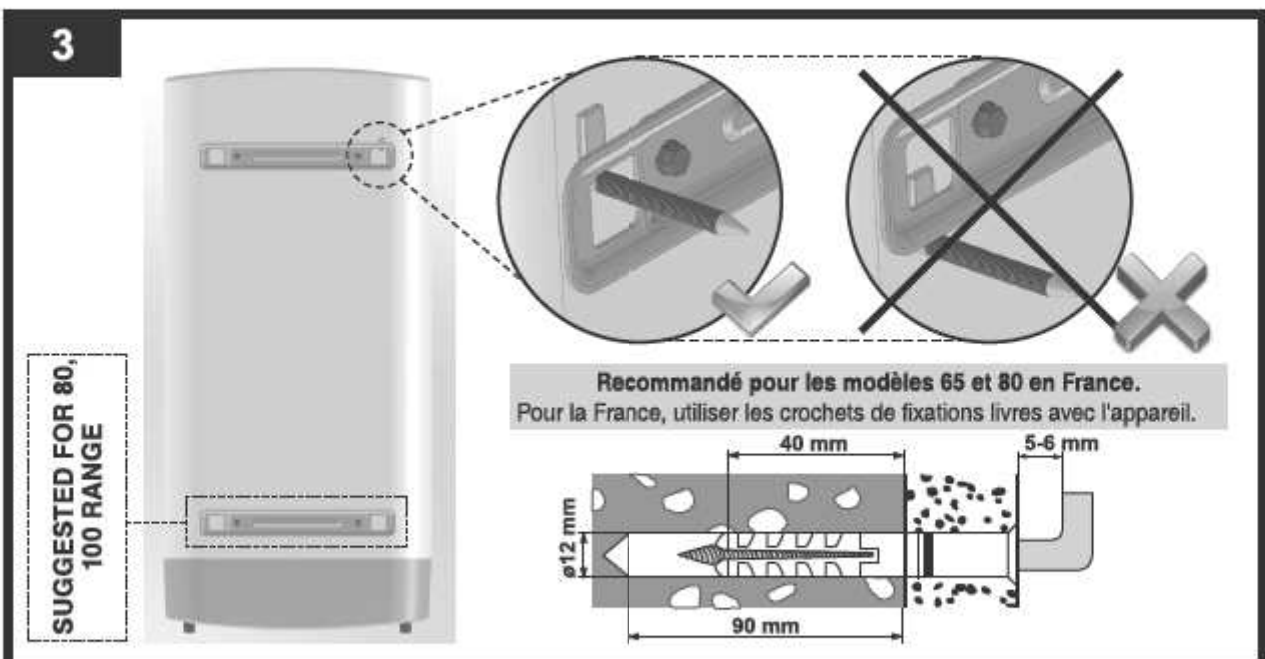
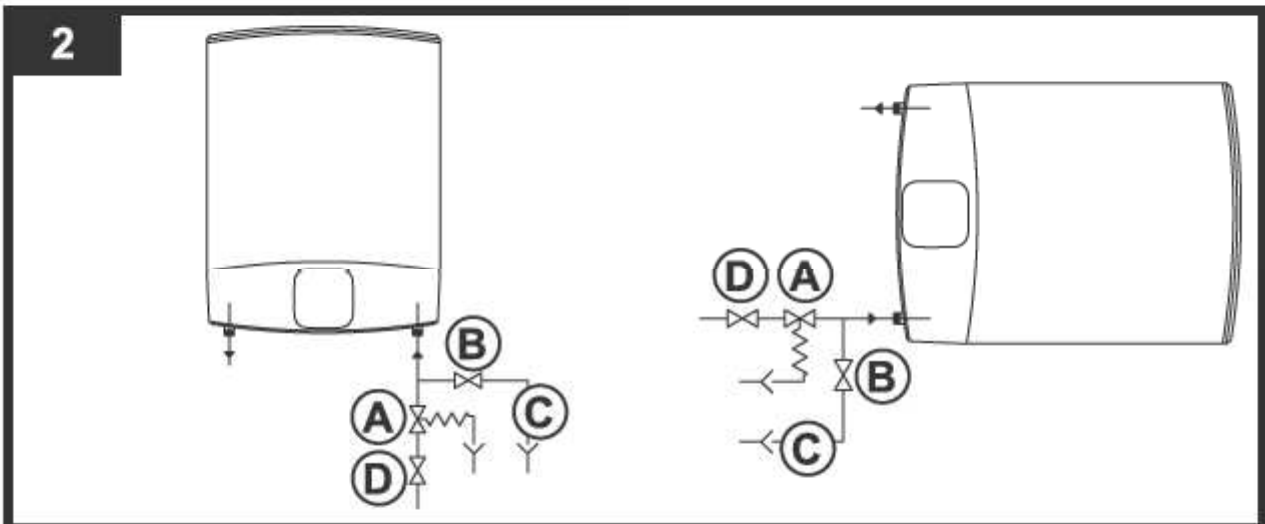
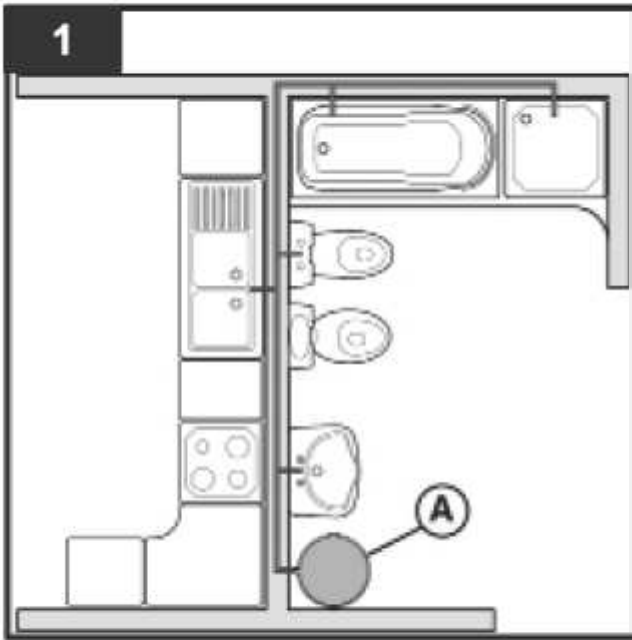

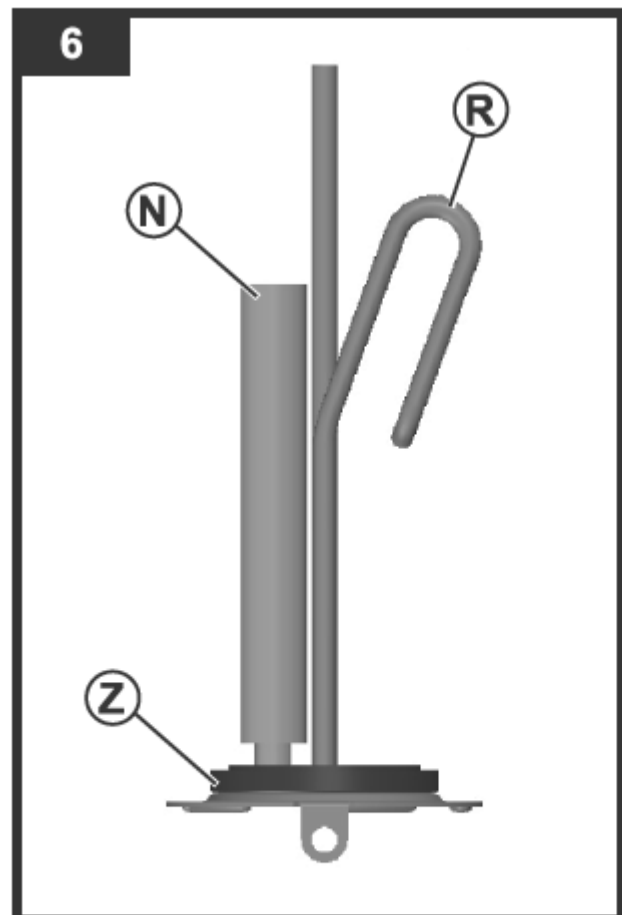
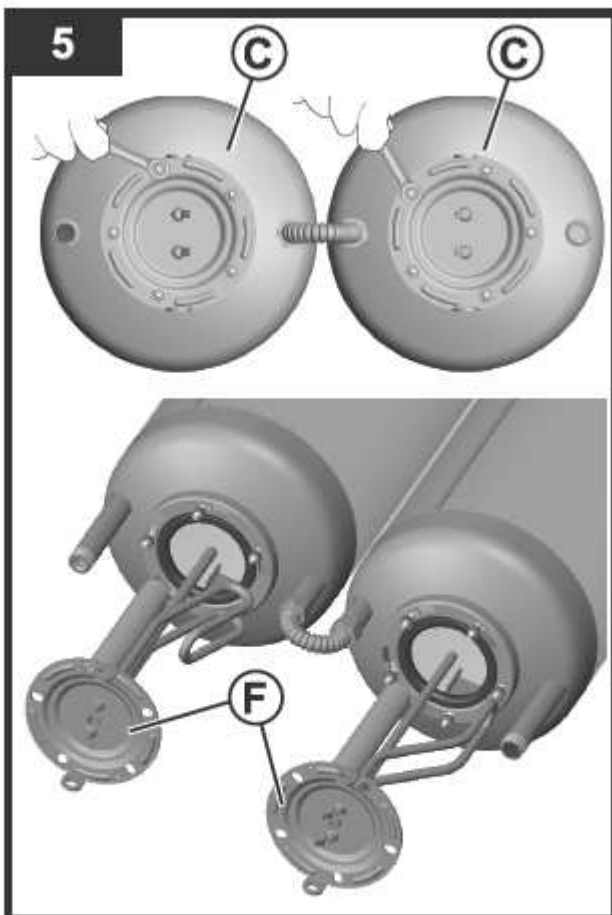
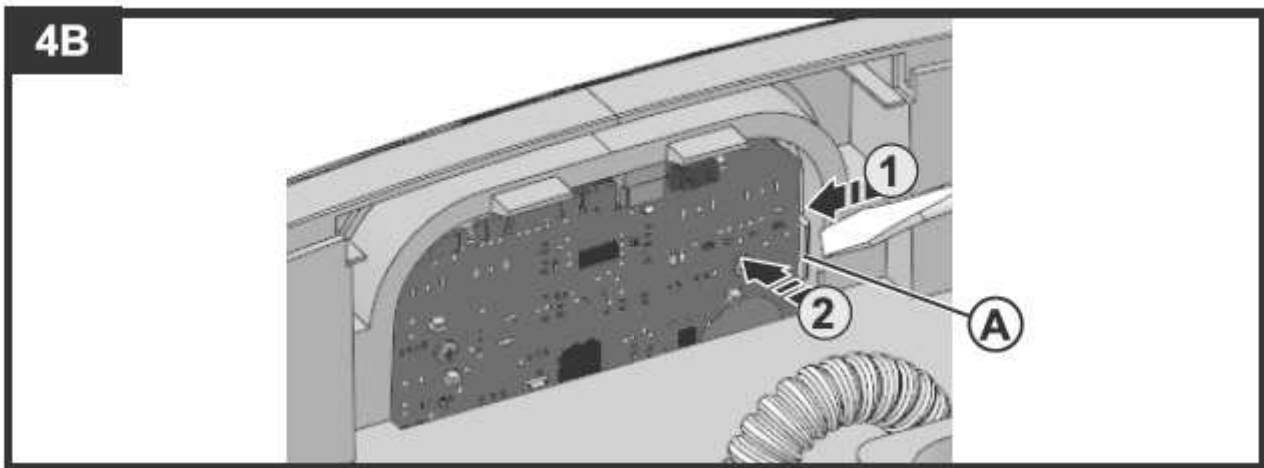
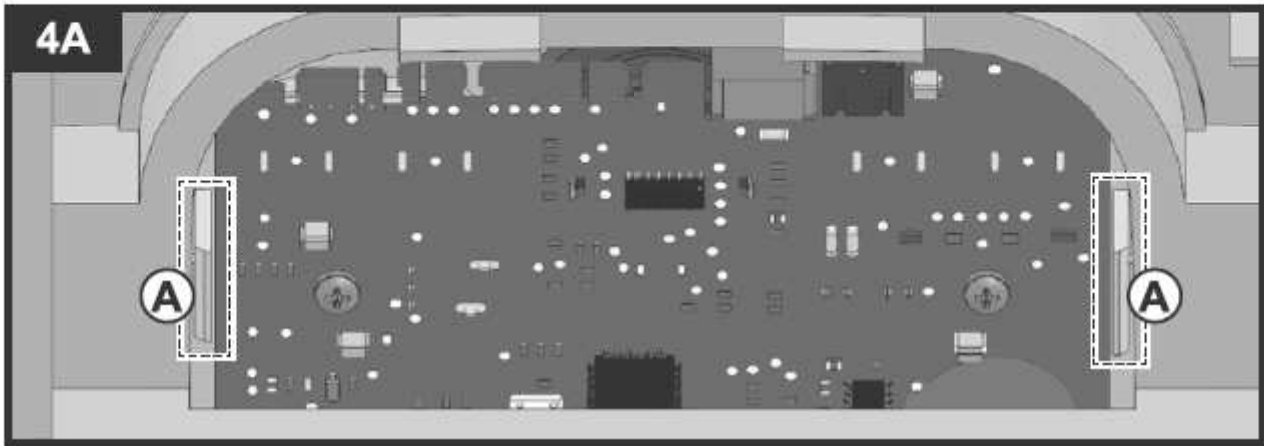

7

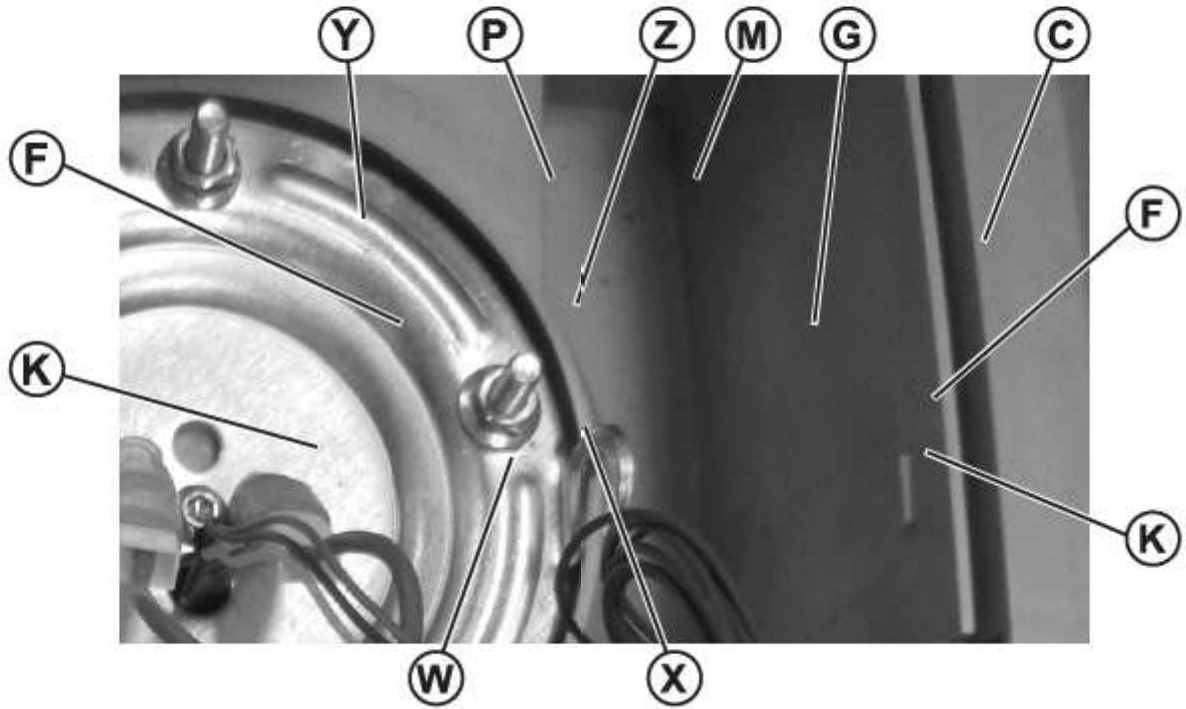

8

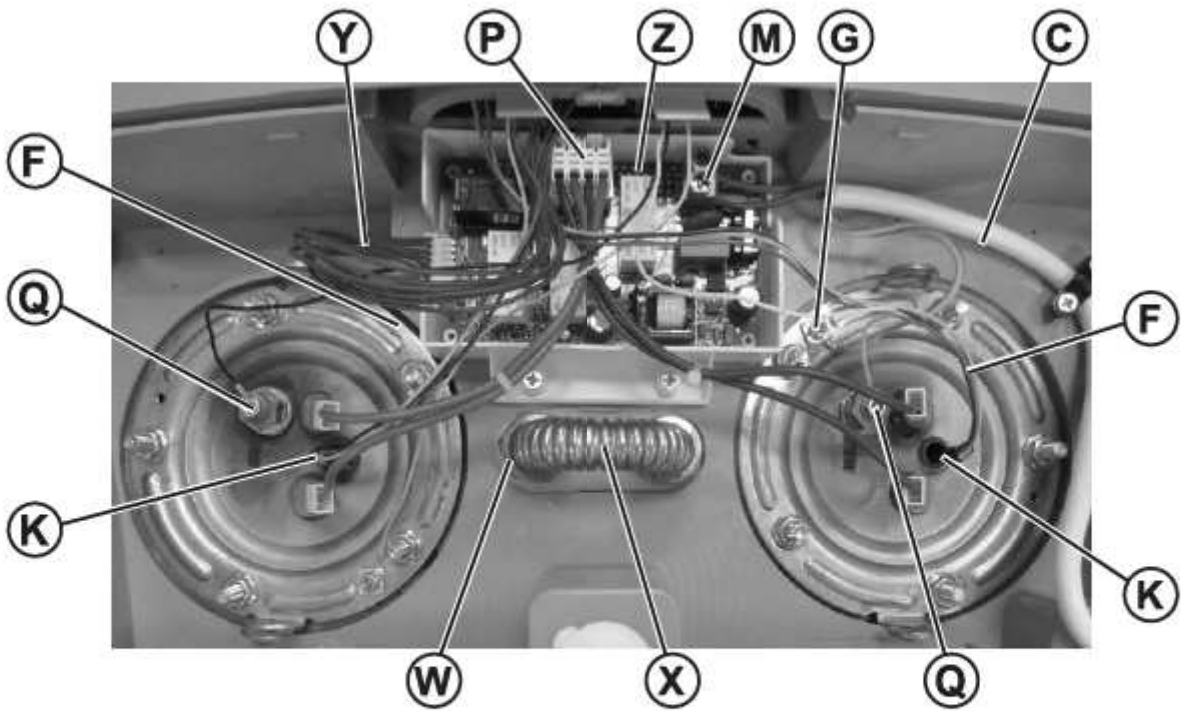

9

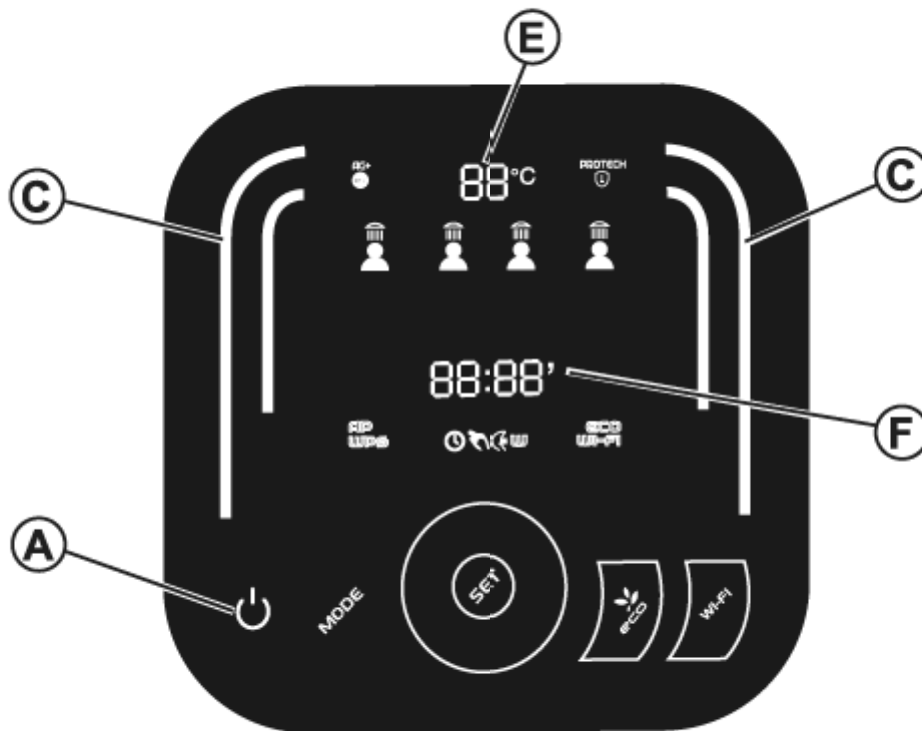

10

Electrical Schematic Diagram

1. On/Off button
2. Mode button
3. ECO energy saving button
4. WIFI button
5. Setting knob
6. LED display zone

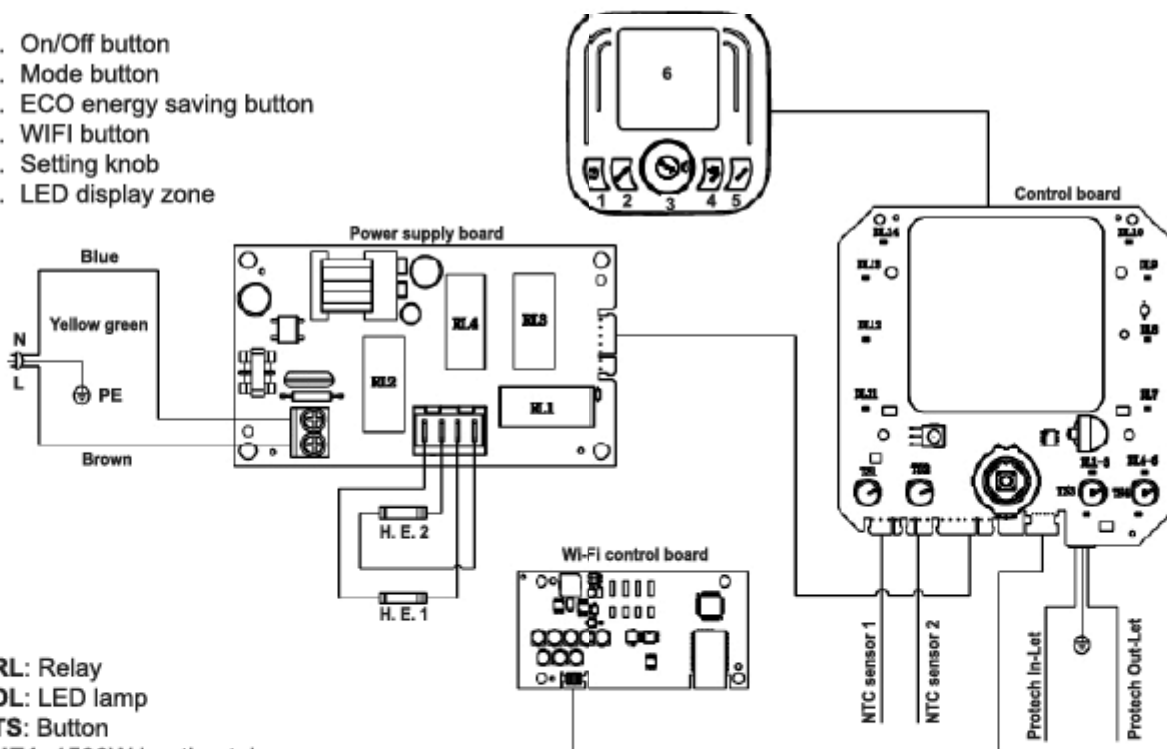

- RL: Relay
- DL: LED lamp
- TS: Button
- HE1: 1500W heating tube
- HE2: 1500W heating tube
- NTC sensor 1: Tank out temperature sensor
- NTC sensor 2: Tank in temperature sensor
- Protech In-Let: Tank in electronic magnesium anode rod wiring
- Protech Out-Let: Tank out electronic magnesium rod wiring

11

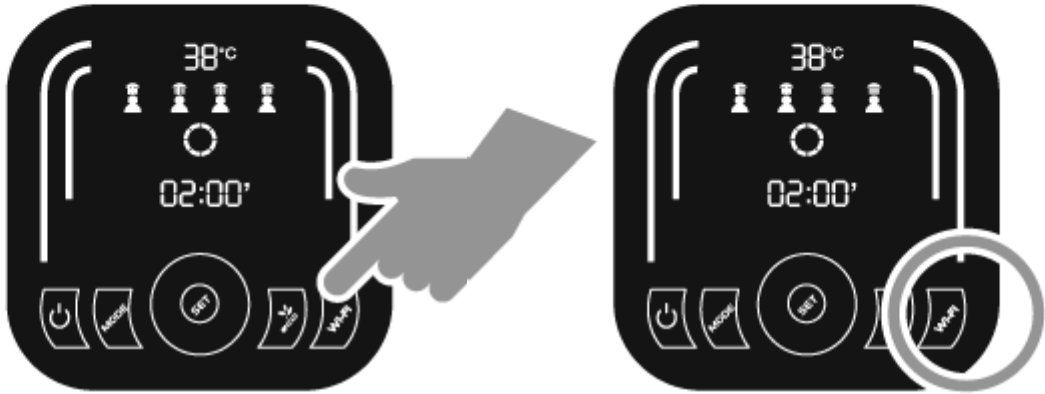

12



13

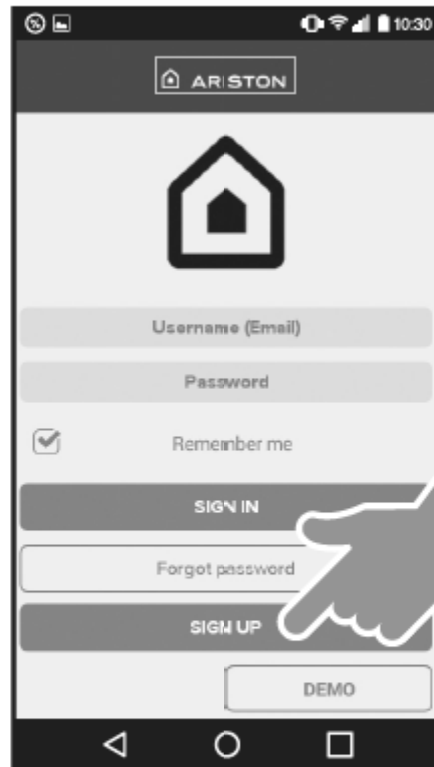

14

ariston-net.remotethermo.com

ARISTON

REGISTRATION

User name (email) *

Secondary email

Password *

Confirm Password *

4 avril 2017 19:54

Velis Ariston Net
activation for remote control

ARISTON

Dear Customer,
Please click on the following link to confirm
your registration to the service Velis Ariston Net

CLICK HERE TO CONFIRM

Copyright © 2017 Ariston Thermo SPA - P.I. 0103060427

15

net.remotethermo.com/

Velis Ariston Net

Dear Customer,
Your account has been successfully activated.
Please log in to the Velis Ariston Net App to
complete product registration.

Best regards,
Ariston Net

16

WiFi configuration

If not done yet, please start the network
configuration procedure on the product

Click on "WiFi settings", select
"Remote Gw Thermo"
and go back to the App

WiFi SETTINGS

If the product has already been connected
to the internet or uses GPRS connection,
please click here

17

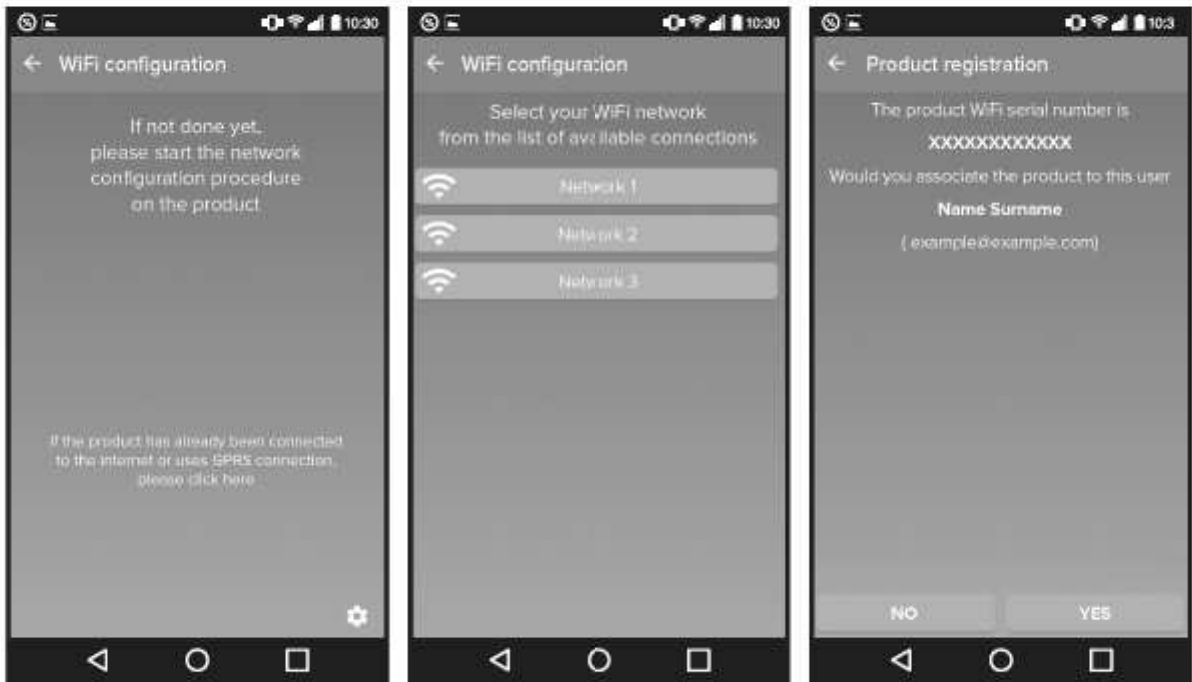

18

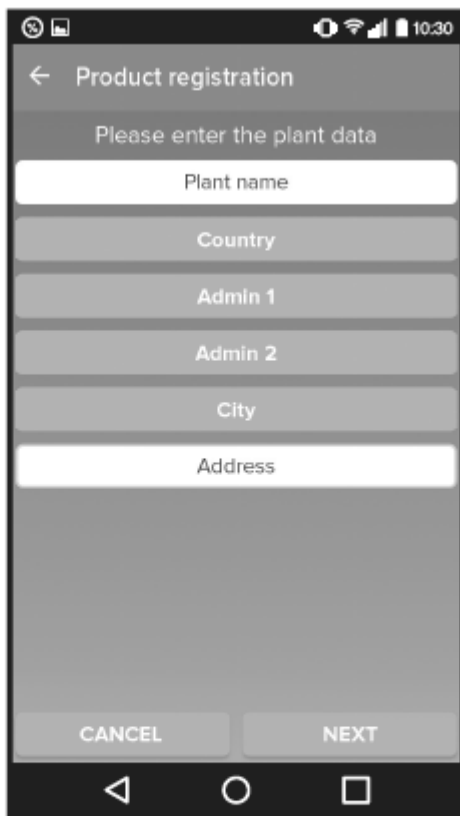

19



20

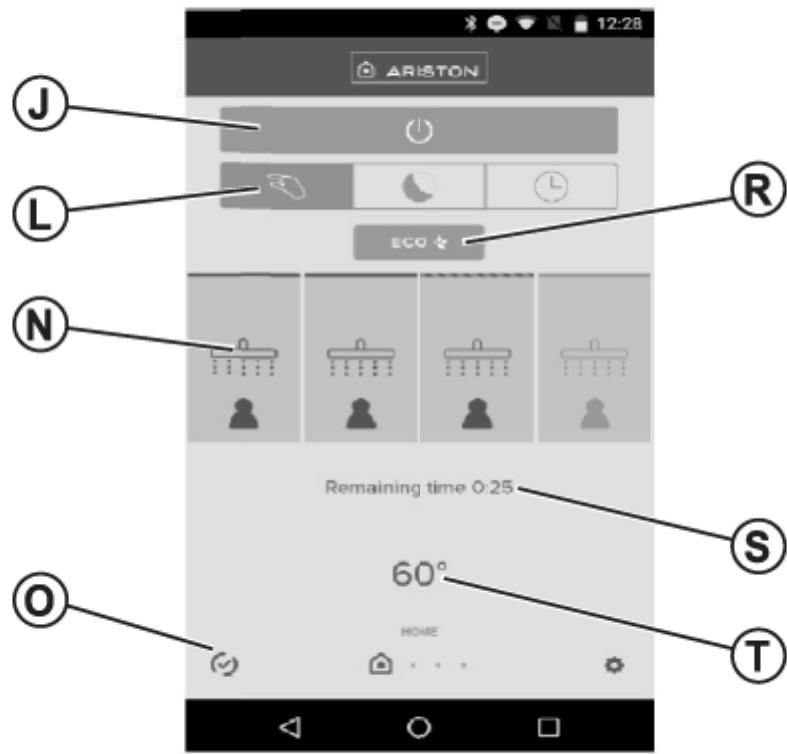

21

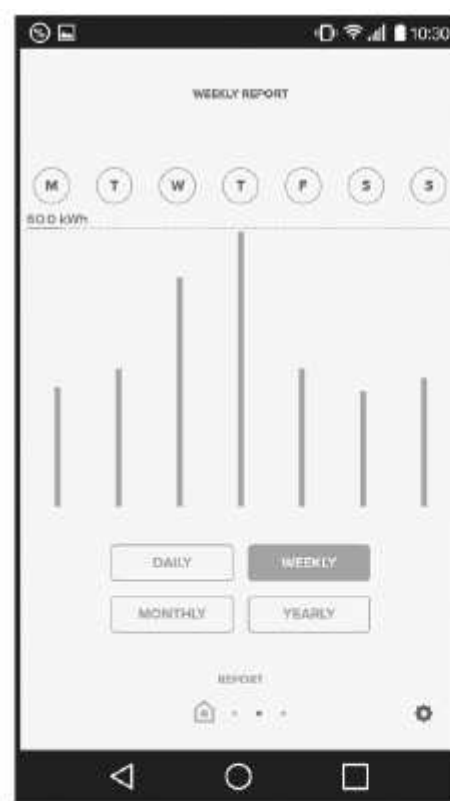
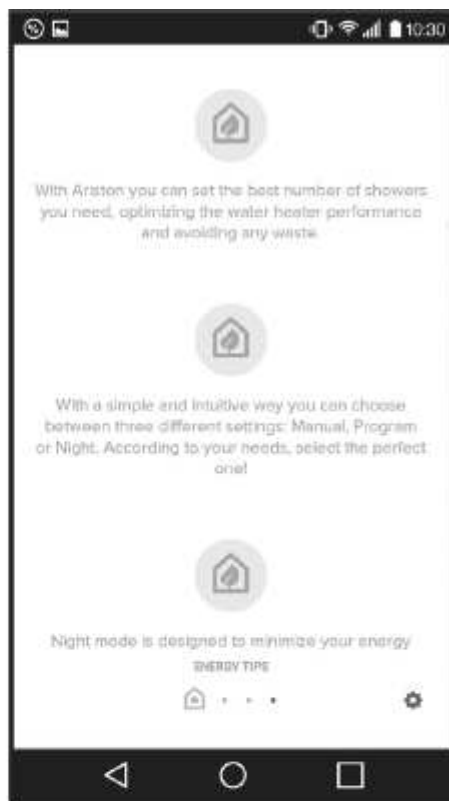

**Schema installazione - Installation scheme - Esquema de instalaci3n - Esquema da instala3o
 - Telepit3si rajz - Instala3n3 sch3ma - Installatieschema - Монтажный чертeж**

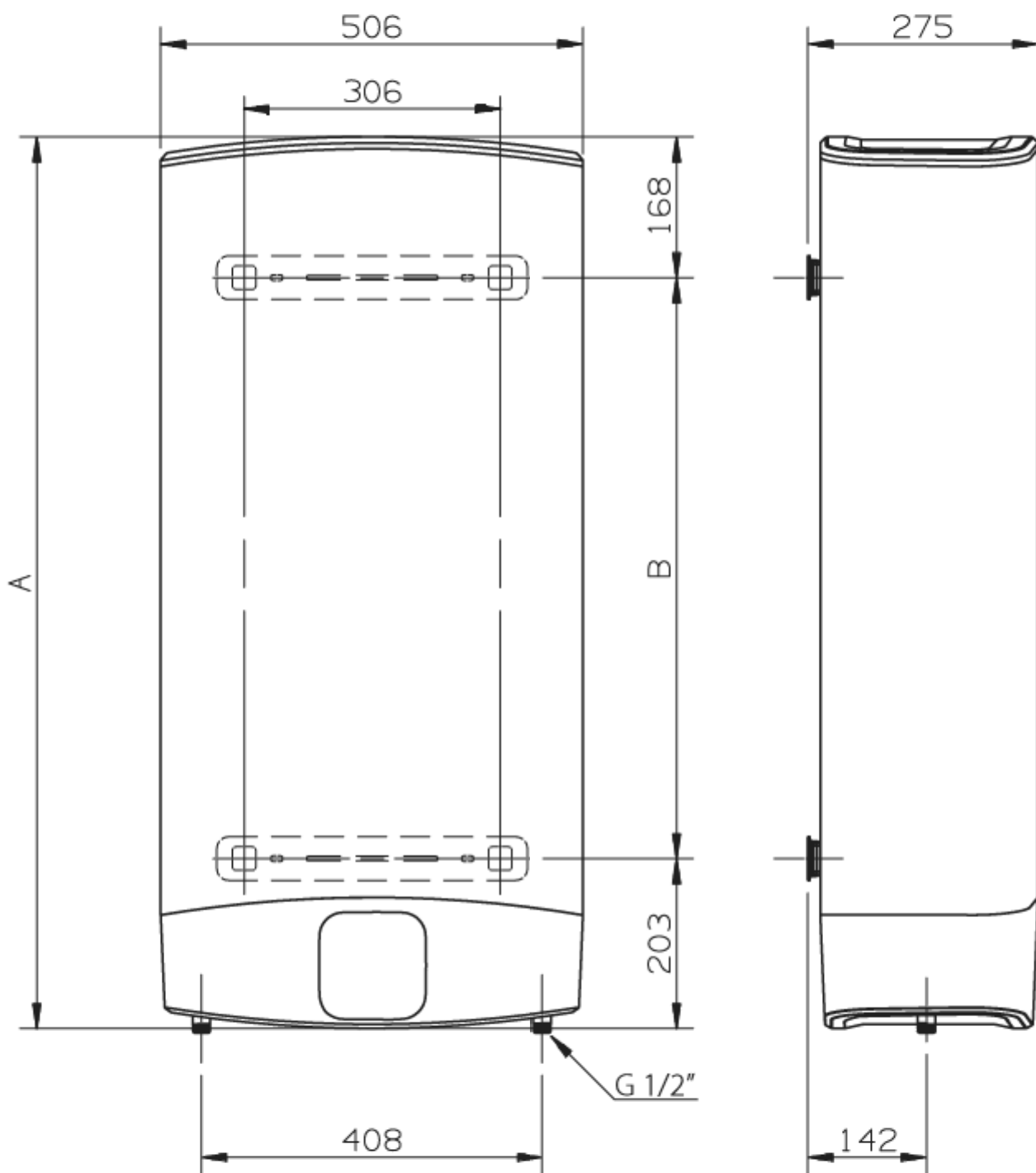

Modello - Model - Modelo - Modelo - Modell - Model - Model - Модель	A	B
VELIS EVO WIFI 30	536	165
VELIS EVO WIFI 50	776	405
VELIS EVO WIFI 80	1066	695
VELIS EVO WIFI 100	1251	880

Les dimensions de la gamme VELIS EVO FR sont indiqu3es 3 la page 40.

Ariston Thermo S.p.A.

Viale Aristide Merloni, 45

60044 Fabriano (AN)

Tel. (+39) 0732.6011

ariston.com

420010791203