

HYUNDAI
POWER PRODUCTS

**DECESPUGLIATORI
4 IN 1 - MULTIFUNZIONE**

Cod.35250

- ISTRUZIONI ORIGINALI -

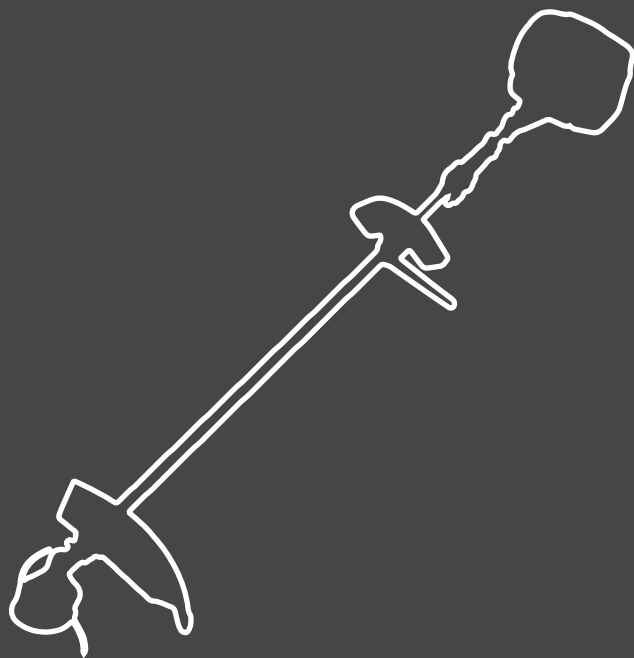

NORME DI SICUREZZA GENERALI

IMPORTANTE!

Gentile Cliente,

Grazie per aver acquistato un prodotto Hyundai!

Con questo manuale vogliamo aiutarvi ad ottenere i migliori risultati dal vostro nuovo prodotto e consentirvi di operare in modo sicuro.

Si prega di leggere attentamente tutte le informazioni qui presenti prima di utilizzare il prodotto. Se dovesse sorgere un problema, o se avete domande sul prodotto, consultare il rivenditore.

Tutte le informazioni in questa pubblicazione si basano sulle ultime informazioni disponibili al momento della stampa. HYUNDAI si riserva il diritto di apportare modifiche in qualsiasi momento senza preavviso e senza incorrere in alcun obbligo. Nessuna parte di questa pubblicazione può essere riprodotta senza autorizzazione scritta.

Questo manuale deve essere considerato parte integrante del prodotto e deve rimanere con il prodotto se rivenduto.

Informazioni utente. Queste informazioni vi aiutano a utilizzare tutte le funzioni correttamente

Per motivi di sicurezza , i decespugliatori non devono essere utilizzati da bambini, ragazzi sotto i 18 anni di età, o da qualsiasi altra persona che non abbia familiarità con queste istruzioni d'uso.

Informazioni specifiche di sicurezza. Si prega di leggere queste informazioni di sicurezza ed istruzioni d'uso attentamente assicurandosi di averle comprese.

DESTINAZIONE D'USO

Questo apparecchio è stato progettato per le seguenti applicazioni:

- Decespugliatore (con lama circolare montata)

Il decespugliatore è destinato a tagliare erbe infestanti e piante rampicanti. Non utilizzarlo per altri scopi e non utilizzarlo per il taglio del legno. Non tagliare gli oggetti con un diametro superiore a 13 mm.

- Tagliabordi (con testa di taglio a filo di nylon montata)

Il tagliabordi è destinato al taglio dell'erba. Non utilizzarlo per altri scopi.

- Potatore (con motosega montata)

Il potatore è destinato al taglio dei rami degli alberi da frutta.

- Tagliasiepi (con lama alternativa montata)

Il tagliasiepi è destinato al taglio di siepi e cespugli con diametro non inferiore a 24mm.

Questo prodotto è destinato all'uso esclusivamente di adulti. Tenere fuori dalla portata dei bambini.

Non usare questo apparecchio per scopi diversi da quelli descritti nel presente manuale .

Nota : VERIFICARE NORMATIVE E LEGGI LOCALI PER EVENTUALI LIMITAZIONI D'USO .

USO IN SICUREZZA

La vostra sicurezza e quella degli altri sono molto importanti . In questo manuale e sul motore del vostro decespugliatore 4 in 1 si trovano importanti messaggi sull'utilizzo in sicurezza. Si prega di leggere attentamente questi messaggi.

Un messaggio di sicurezza avvisa della presenza di potenziali pericoli che potrebbero ferire voi o alter persone/animali/cose. Ciascun messaggio di sicurezza è preceduto da un triangolo di sicurezza e da una delle tre parole PERICOLO , AVVERTENZA o ATTENZIONE .

Queste parole significano :

ATTENZIONE!!!

Pericolo estremo. Non osservare le indicazioni causa morte o ferimento in modo grave.

ATTENZIONE!!!

Pericolo serio. Non osservare le indicazioni potrebbe causare morte o ferimento in modo grave

ATTENZIONE!!!

Pericolo medio. Non osservare le indicazioni potrebbe causare ferimento

ETICHETTA DI SICUREZZA

Questa etichetta avvisa sui potenziali pericoli che possono causare lesioni gravi. Leggere attentamente. Se l'etichetta si stacca o diventa difficile da leggere, contattare il rivenditore per la sostituzione .

ETICHETTA SULLA MACCHINA

Forniscono informazioni essenziali sul prodotto o istruzioni per l'uso .

- Nota: Quando si maneggia la motosega, sono necessarie misure di sicurezza ulteriori.
- Leggere e comprendere l' intero manuale di istruzioni prima di utilizzare la macchina. La mancata osservanza delle istruzioni indicate può essere PERICOLOSA PER LA VITA!

SIMBOLI SULLA MACCHINA

alcuni simbolo sono presenti sulla macchina in rilievo. Si prega di atenersi scrupolosamente al loro significato, in modo da non rappresentare pericolo. Chiedere a personale esperto e qualificato in caso di dubbi sulla loro interpretazione.

Indica l'accesso al serbatoio ove rifornire

Posizione: SUL TAPPO DEL SERBATOIO CARBURANTE

Indicazione per chiudere la leva dell'aria

Posizione: COPERCHIO FILTRO ARIA

Indicazione per aprire la leva dell'aria

Posizione: COPERCHIO FILTRO ARIA

USO IN SICUREZZA

Seguire il senso delle frecce con un cacciavite per regolare l'afflusso di carburante.
Posizione: TRASMISSIONE

SEGUIRE TUTTE LE INDICAZIONI DI SICUREZZA, NON SOLO QUELLE INDICATE DAI SIMBOLI SULLA MACCHINA.

	- Attenzione
	- Consultare il manuale di istruzioni prima di usare la macchina.
	- Prestare attenzione agli oggetti lanciati in aria
	- Mantenere persone e animali ad almeno 15 m di distanza
	- Prestare attenzione alle lame taglienti
	- Prestare attenzione al ferimento dei piedi
	- Pericolo di caduta di oggetti dall'alto.
	- Attenzione: lama a propulsione
	- Indossare ottoprotettori, occhiali ed elmetto di protezione
	- Indossare calzature antinfortunistiche
	- Indossare guanti di sicurezza
	- Prestare attenzione a non intercettare linea di alimentazione elettrica. Mantenere una distanza di sicurezza di almeno 10 metri dalla linea di alimentazione
	Mantenere lontano fiamme libere e scintille. Non fumare
	Prestare attenzione ai nocivi gas di scarico del motore

PRECAUZIONI DI SICUREZZA

INDICAZIONI GENERALI

Questa macchina può provocare gravi lesioni . Leggere attentamente le istruzioni per un uso corretto, per la preparazione all'utilizzo, per la manutenzione, l'avvio e l'arresto della macchina. Prima di utilizzare la macchina familiarizzare con tutti i comandi e l'uso corretto della macchina. Conservare questo manuale con cura per future consultazioni. Rivolgersi al rivenditore in caso dubbi

Non permettere di utilizzare la macchina a bambini o chiunque in grado di non comprendere appieno le istruzioni riportate nel manuale.

DISPOSITIVI DI SICUREZZA

Quando si utilizza la macchina assicuratevi di indossare i seguenti dispositivi di sicurezza :

- (1) Casco
- (2) Otoprotettori
- (3) occhiali di protezione o visiera
- (4) guanti da lavoro spessi
- (5) scarpe o stivali antinfortunistici con suola non scivolosa

Non indossare indumenti larghi , gioielli, pantaloni corti , sandali , o stare a piedi nudi . Non indossare nulla che possa essere catturato da una parte mobile della macchina. Mantenere i capelli lontano dalle parti mobili .

LUOGO DI LAVORO

Non avviare il motore al chiuso. I gas di scarico contengono monossido di carbonio pericoloso . Non utilizzare mai il prodotto :

- a . su un terreno scivoloso e sdruciolevole.
- b . Di notte , nei momenti di fitta nebbia , o in qualsiasi altro momento quando il campo visivo è limitato e ed è difficile avere una visione chiara della zona di lavoro .
- c . Durante le intemperie ed ogni volta in cui le condizioni meteorologiche potrebbero rendere pericoloso l'utilizzo del prodotto .

La macchina non può essere utilizzata se danneggiata. Se la macchina o parti di essa sono diventate difettose, farle riparare da un tecnico specializzato .

Rispettare sempre le normative e leggi locali e universali in materia di sicurezza e ambiente di lavoro Non utilizzare la macchina se sono stati riscontrati difetti sul controllo. Se una parte è diventata difettosa, assicuratevi di sostituirla prima di utilizzare nuovamente la macchina .

L'ambiente deve essere privo di materiali facilmente infiammabili ed esplosivi .

Non sovraccaricare la macchina . Usare la macchina solo per lo scopo previsto .

Lavorare sempre con estrema attenzione: non utilizzare la macchina quando si è stanchi , malati o sotto l'influenza di alcool, droghe o farmaci.

PRIMA DI AVVIARE IL MOTORE

Cavi dell'acceleratore e dell'accensione

- Assicurarsi che non siano presenti persone o animali all'interno della vostra area di lavoro.
- Assicurarsi che non ci siano ostacoli nella vostra area di lavoro.
- Verificare che tutte le parti della macchina siano state montate correttamente e completamente.
- Verificare che la macchina funzioni correttamente e assicurarsi, in particolare, che l'interruttore On / Off non presenti malfunzionamenti. Non utilizzare la macchina con un dispositivo di taglio danneggiato o ampiamente usurato.
- La macchina vibra durante il funzionamento. Ciò può causare allentamento delle viti. Controllare pertanto tutte le viti e le parti di chiusura per la tenuta

IMPORTANTE!

Utilizzare solo come indicato e tagliare esclusivamente material vegetale (fogliame e rami) indicati dal produttore .

- Tenere persone ed animali ad almeno 15 metri di distanza dal luogo di lavoro. Se qualcuno si avvicina , spegnere immediatamente il motore .
 - Afferrare le impugnature saldamente con entrambe le mani e con tutta la mano .
 - Assumere una posizione stabile durante l'utilizzo :
- Assicurarsi di non essere in posizioni instabili da cui si possa scivolare o cadere .
Non tendere troppo le braccia di fronte a voi o al di sopra delle spalle durante l'utilizzo, rischio di instabilità.
- Dopo aver avviato il motore accertarsi che se viene rilasciato l'acceleratore, il dispositivo di taglio montato si arresti. Se continua a funzionare anche quando l'acceleratore è stato completamente rilasciato, spegnere il motore e portare l'apparecchio al rivenditore per la riparazione .
 - Se l'unità inizia a tremare o vibrare spegnere il motore e controllare l'intera unità. Non utilizzare fino a quando il problema è stato adeguatamente riparato.
 - Mantenere tutte le parti del corpo lontane dai dispositivo di taglio e dalle superfici calde .
 - Non toccare la marmitta , candela , o altre parti metalliche del motore mentre il motore è in funzione o subito dopo aver spento il motore . In questo modo potrebbe provocare gravi ustioni o scosse elettriche .
 - Se il motore è ancora caldo , tenere la macchina lontano da qualsiasi cosa infiammabile , comprese erba secca , detriti , foglie o eccessivo lubrificante.
 - Prima di riporre la macchina accertarsi che il motore sia spento e che il gruppo di taglio sia completamente fermo !
 - Non lavorare mai da soli !
- Assicurarsi che un'altra persona sia raggiungibile gridando oppure abbia visibilità sul vostro luogo di lavoro. In questo modo potrete ricevere il primo soccorso in una situazione di emergenza .
- essere sempre attenti a ciò che succede nei vostri dintorni assicurandosi di prevedere i possibili pericoli non udibili a causa del rumore della macchina
 - Non azionare il potatore o tagliaiepi con un angolo maggiore di 60° al fine di ridurre il rischio di essere colpiti dalla caduta di rami durante il funzionamento .
 - Non utilizzare se si trovano nelle vicinanze altre persone, soprattutto i bambini.
 - Mantenere una distanza di sicurezza di almeno 10 metri dalla linea di alimentazione elettrica

PRECAUZIONI DI SICUREZZA

- Al fine di mantenere il prodotto in perfette condizioni, effettuare la manutenzione e le operazioni descritte nel manuale a intervalli regolari.
- Assicurarsi sempre di spegnere il motore prima di eseguire qualsiasi intervento di manutenzione o di controllo.

Le parti metalliche raggiungono alte temperature subito dopo l'arresto del motore

- Utilizzare esclusivamente pezzi di ricambio originali . Solo questi pezzi di ricambio sono stati progettati per l'uso con questa macchina. L'utilizzo di altri pezzi di ricambio invalida la garanzia e può causare pericolo per se stessi e l'ambiente circostante .
- Nel caso in cui una parte debba essere sostituita, o in caso si necessiti di qualsiasi intervento di manutenzione o riparazione non descritto in questo manuale, contattare il concessionario per l'assistenza.
- Non smontare o alterare in alcun modo. Non osservare questa norma potrebbe comportare guasti durante il funzionamento.

CARBURANTE

- Il motore è progettato per funzionare a benzina, che è altamente infiammabile . Non conservare latte contenenti carburante, e non rifornire in prossimità di caldaie , stufe , legna , scintille elettriche , scintille di saldatura , o di qualsiasi altra fonte di calore o il fuoco che potrebbe incendiare il carburante .
- Non fumare mentre si rifornisce il serbatoio di carburante.
- Quando si riempie il serbatoio, spegnere sempre il motore e lasciarlo raffreddare . Osservare attentamente l'ambiente circostante per accertarsi che non vi siano scintille o fiamme.
- Pulire tutto il carburante eventualmente fuoriuscito durante il rifornimento con un panno asciutto.
- Riavvitare saldamente il tappo del serbatoio del carburante dopo il rifornimento, quindi portare il decespugliatore ad almeno 3 m di distanza dal punto in cui è stato rifornito prima di accendere il motore .

TRASPORTO E STOCCAGGIO

- Al termine dell'utilizzo in una posizione, in caso si desideri continuare a usare in un altro luogo, spegnere il motore , sollevare il decespugliatore e spostarlo facendo attenzione alla lama.
- Per trasportare o conservare la macchina posizionare sempre la copertura sulla barra di taglio.
- Non trasportare in veicoli che percorrono strade sconnesse senza togliere tutto il carburante dal serbatoio. Diversamente il carburante può fuoriuscire dal serbatoio durante il trasporto .
- Proteggere la macchina da eventuali danni durante il trasporto .
- Per trasportare o immagazzinare la macchina , montare sempre la protezione del dispositivo di taglio.

PRECAUZIONI DI SICUREZZA CONTRO I CONTRACCOLPI

ATTENZIONE!

- (1) Può verificarsi un contraccolpo quando la punta della barra tocca un oggetto o quando il legno causa un cuneo che stringe la catena durante il taglio. In alcuni casi può verificarsi una fulminea reazione inversa che porta la barra in alto e indietro verso l'operatore. Questa reazione può causare perdita di controllo della motosega che potrebbe provocare gravi lesioni personali.
- (2) Non fare affidamento esclusivamente sui dispositivi di sicurezza installati sulla sega. Ogni utilizzatore di una motosega deve adottare diverse misure di sicurezza per garantire la sicurezza per se

PRECAUZIONI DI SICUREZZA

stesso e per gli altri.

- Prevedendo il verificarsi del contraccolpo, è possibile ridurre o eliminare l'elemento sorpresa.
- Mantenere una buona presa sulla macchina con entrambe le mani, la mano destra sull'impugnatura posteriore e la mano sinistra su quella anteriore quando il motore è in funzione . Utilizzare una presa salda con i pollici e le dita che circondano le maniglie della macchina. Una presa salda vi aiuterà a ridurre il contraccolpo e mantenere il controllo della macchina .
- Assicurarsi che la zona in cui si sta tagliando sia libera da ostacoli. Non permettere che la punta della barra entri in contatto con rami od ostacoli.
- Tagliare a una velocità elevata del motore .
- Affilatura ed eseguire la regolare manutenzione regolarmente secondo le istruzioni fornite dal produttore e contenute nel presente manuale d'istruzioni.
- utilizzare solo barre e catene specificate dal produttore o equivalenti.

ATTENZIONE!

Assicurarsi che la catena e la barra guida siano regolate correttamente prima di utilizzare l'apparecchiatura . Non tentare mai di regolare la catena col motore acceso !

- Verificare sempre che il dispositivo di taglio sia installato correttamente e saldamente serrato prima del funzionamento .
- Non usare mai una barra incrinata o deformata: sostituirla con una integra e assicurarsi che sia ben posizionata.
- Se durante il taglio la catena della sega rimane impigliata spegnere immediatamente il motore. Liberare la catena prima di riavviare.
- Non utilizzare la macchina se è stata rimossa la marmitta.
- Quando si taglia un ramo in tensione, fare attenzione all'effetto elastico.
- Arrestare immediatamente il motore e controllare che non vi siano danni se si colpisce un oggetto estraneo o se la macchina si inceppa. Non operare con attrezzature rotte o danneggiate .

IMPORTANTE!

Non effettuare modifiche non autorizzate.

Non far funzionare il motore ad alta velocità senza carico.

Ciò potrebbe danneggiare il motore.

Tenere la macchina pulita.

RISCHI RESIDUI

Anche quando lo strumento viene utilizzato come prescritto non è possibile eliminare tutti i fattori di rischio residui I seguenti rischi possono derivare in relazione alla costruzione e progettazione dello strumento:

- 1 . Danni ai polmoni se non viene indossata una maschera di polvere efficace.
- 2 . Danni all'udito se non viene indossato una protezione per l'udito efficace.
- 3 . Difetti di salute derivanti da emissione di vibrazioni se l'utensile viene utilizzato per un periodo di tempo più lungo di quanto indicato.

ATTENZIONE! Durante il funzionamento questa macchina genera un campo elettromagnetico.

Questo campo in alcune circostanze può interferire con impianti medici attivi o passivi. Per ridurre il rischio di lesioni gravi o mortali , si consiglia alle persone con protesi e dispositivi medici di consultare il proprio medico prima di utilizzare la macchina.

FUNZIONAMENTO

CONTROLLI PRIMA DELL'AVVIAMENTO

Attenzione!

Per la vostra sicurezza e per massimizzare la durata della vostra attrezzatura, è molto importante dedicare qualche minuto prima di utilizzare il decespugliatore, per verificarne le condizioni.

Prima di cominciare i controlli prima dell'utilizzo, assicurarsi che l'interruttore di arresto motore sia in posizione OFF.

Controllare sempre i seguenti elementi prima di avviare il motore:

- La testa di taglio sia montata correttamente
- L'interruttore non presenti resistenza alla pressione
- La candela di accensione sia montata in modo sicuro. Se la candela spina è allentata possono verificarsi scintille e accensione della miscela aria-carburante.
- Assicurarsi che le impugnature siano pulite.
- La testa di taglio deve muoversi liberamente.
- Controllare e regolare le cinghie di sostegno.
- Verificare che non siano presenti danni di alcun tipo.
- Per ridurre i rischi di incendio mantenere il motore e marmitta privi di detriti, foglie ed eccessivo lubrificante.

ATTENZIONE!

In caso di dubbi consultare un professionista di un centro di assistenza autorizzato.

CARBURANTE E OLIO CATENA

ATTENZIONE!

La benzina è molto infiammabile. Evitare di fumare o avvicinare fiamme o scintille al carburante. Assicurarsi di spegnere il motore e lasciare raffreddare prima di effettuare il rifornimento. Dopo aver rifornito spostare il decespugliatore ad almeno 3 m di distanza dal punto di rifornimento prima di avviare il motore.

■ CARBURANTE:

Utilizzare esclusivamente benzina senza piombo pulita

■ OLIO CATENA

Utilizzare olio motore SAE 10W -30 # tutto l'anno o SAE # 30 ~ # 40 in estate e SAE # 20 in inverno.

PRECAUZIONI PER L'USO SICURO

Prima di utilizzare per la prima volta consultare le informazioni di sicurezza!

- Tenere il decespugliatore con fermezza e in modo saldo con entrambe le mani!
 - Usare con attenzione e in modo da non esporre alcuna persona a rischi durante il funzionamento.
 - Tenere sempre sott'occhio la testa di taglio!
 - Non lavorare mai in piedi su una scala!
 - Usare esclusivamente su terreni fermi e stabili!
 - Durante l'utilizzo accertarsi che non ci siano persone o animali all'interno di un raggio di 15 m di diametro. Spegnere la macchina immediatamente se qualcuno, bambini in primo luogo, si avvicinano.
 - Usare solo di giorno e in condizioni di completa visibilità.
- Per spegnere la macchina spostare l'interruttore in posizione "OFF".
- Rispettare eventuali regolamenti locali durante il funzionamento della macchina.
 - Rimuovere eventuali oggetti duri - pietre, parti metalliche ecc., poiché potrebbero venire scagliati

via dalla parti moventi del decespugliatore.

-Tagliare gli arbusti e i cespugli a un altezza non inferiore di 15 cm, per non esporre gli animali, come i ricci, a rischi

TAGLIABORDI

- Lavorare su aree verdi, tenere la macchina con un angolo di ca. 30° e usare compiendo semi-cerchi da sinistra verso destra.

I migliori risultati si ottengono con un altezza dell'erba di circa 15 cm. Se è superiore, si raccomanda di ripetere più volte la falciatura.

ATTENZIONE!

Se il motore è in funzione, non appoggiare per alcun motivo la testa di taglio sul terreno.

Se la macchina vibra pulire se necessario e rimuovere l'erba incastrata attorno alla testa di taglio e protezione.

ACCESSORI

- motore
- gruppo di taglio per patate
- prolunga (opzionale)
- gruppo di taglio per tagliasiepi
- gruppo di taglio decespugliatore
- gruppo di taglio in Nylon
- cacciavite
- chiave
- manuale d'uso

IMPOSTARE L'UNITA'

UNIRE I GIUNTI

Assemblare le aste con l'accoppiatore.

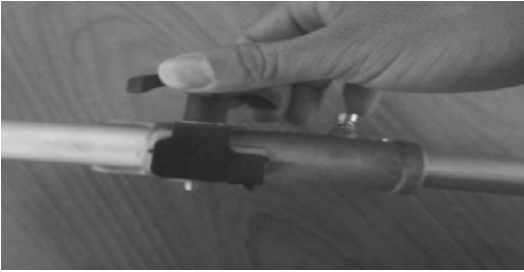

INSTALLARE IL MANICO

1 inserire la protezione sulla parte superiore della maniglia

2 Fissare le 4 viti esagonali con una chiave .



AVVIO DEL MOTORE

AVVIO DEL MOTORE

- 1 . Prima di avviare il motore , assicurarsi che la miscela sia nella proporzione 40:1
- 2 . Spostare l' interruttore in posizione ON
- 3 . Premere la pompetta di precarico carburante più volte (7 – 10 volte) finché il carburante non entra nella pompetta
- 4 . Aprire la valvola dell'aria
- 5 . Tirare la leva acceleratore un po 'e spingere verso il basso il pulsante di blocco dell'acceleratore superiore
- 6 . Tirare la corda di avviamento energicamente 2 a 3 volte con l'altra mano
- 7 . Premere lo starter verso il basso
- 8 . Se il motore non si avvia tornare al passo 4

Il prodotto è dotato di un meccanismo di frizione centrifuga, per cui il gruppo di taglio comincia a ruotare appena il motore viene avviato mettendo il grilletto nella posizione iniziale. Quando si avvia il motore, posizionare il prodotto sul terreno in una zona piana e tenerla saldamente in posizione in modo da assicurare che né la parte tagliente né l'acceleratore vengano a contatto con qualsiasi ostacolo durante l'avviamento del motore .

Assicurarsi che il gruppo di taglio smetta di funzionare quando il motore gira al minimo; se ciò non avviene farlo riparare da un rivenditore o di un tecnico autorizzato.

Non tirare la maniglia di avviamento troppo a lungo. Tenere sempre lo sguardo sulla testa di taglio mentre si avvia il motore.

NOTA

- 1 . Quando si riavvia il motore subito dopo averlo fermato (motore caldo), lasciare la valvola dell'aria aperta.
- 2 . l'ingolfamento può rendere difficile l'avviamento del motore a causa dell'eccesso di carburante . In caso il motore non si mette in moto dopo ripetuti tentativi, aprire la valvola dell'aria e ripetere tirando la corda, o rimuovere la candela ed asciugarla .

ARRESTO MOTORE

- 1 . Rilasciare la leva dell'acceleratore e lasciar funzionare il motore per mezzo minuto .
- 2 . Spostare l'interruttore in posizione " OFF" .

IMPORTANTE!

- Fatta eccezione per una situazione di emergenza , evitare di fermare il motore tirando la leva dell'acceleratore.
- Quando non si ferma l'interruttore di arresto, spostare il livello dell'aria in posizione di chiusura .

NOTA !

Il serbatoio del carburante ha una capacità sufficiente a fornire un'autonomia di circa 40 minuti di taglio a pieno regime

ARRESTO MOTORE

- 1 . Rilasciare la leva dell'acceleratore e lasciar funzionare il motore per mezzo minuto .
- 2 . Spostare l'interruttore in posizione " OFF" .

IMPORTANTE!

- Fatta eccezione per una situazione di emergenza , evitare di fermare il motore tirando la leva dell'acceleratore.
- Quando non si ferma l'interruttore di arresto, spostare il livello dell'aria in posizione di chiusura .

NOTA !

Il serbatoio del carburante ha una capacità sufficiente a fornire un'autonomia di circa 40 minuti di taglio a pieno regime

STOCCAGGIO

La benzina vecchia contenuta nel serbatoio è una delle principali cause di fallimento dell'avvio del motore. Prima di riporre l'apparecchio dopo averlo utilizzato, svuotare il serbatoio del carburante e lasciar funzionare il motore sino a quando non si arresta da solo per mancanza di carburante. In questo modo si preserva la vita dell'intera unità.

Se il serbatoio viene svuotato, assicurarsi di rispettare tutte le norme di tutela dell'ambiente in vigore.

Pulire ed eseguire le regolari operazioni di manutenzione della macchina prima di immagazzinare.

Conservare la macchina al chiuso e al riparo da luce solare diretta e umidità.

Conservare l'unità al di fuori della portata dei bambini.

Conservare l'unità in modo che i vapori del carburante non raggiungano fiamme o scintille. Lasciare sempre raffreddare completamente la macchina prima di riporla.

Montare sempre la protezione del dispositivo di taglio prima di riporre la macchina.

SMALTIMENTO

Quando si smaltisce l'intera unità, il carburante o l'olio, accertarsi di seguire le normative locali di tutela ambientale.

MANUTENZIONE

L'IMPORTANZA DI MANUTENZIONE

Una buona manutenzione è essenziale per il funzionamento sicuro, economico e senza problemi, oltre a contribuire a ridurre l'inquinamento .

ATTENZIONE!

- eseguire una manutenzione impropria può causare malfunzionamenti che possono risultare estremamente pericolosi addirittura gravi o mortali .
- seguire sempre i consigli e programmi di ispezione e manutenzione contenuti in questo manuale

Per aiutarvi a prendervi cura correttamente della vostra macchina, nelle seguenti pagine trovate un programma di manutenzione, procedure di ispezione di routine , e semplici procedure di manutenzione utilizzando strumenti di base della mano . Altri compiti di servizio che sono più difficili , o che richiedono utensili speciali, sono meglio gestiti da professionisti e sono normalmente eseguiti dal nostro rivenditore o altro meccanico qualificato .

-Assicurarsi che il motore si è fermato e il cavo candela è disconnesso , ed è fresco prima di eseguire qualsiasi servizio alla macchina. Il contatto con lo spostamento di taglio testa o marmitta calda può causare lesioni personali .

- Leggere le istruzioni prima di iniziare , e assicuratevi di avere gli strumenti e le competenze necessarie .
- Per ridurre la possibilità di incendio o esplosione , fare attenzione quando si lavora intorno benzina. Utilizzare solo un solvente non infiammabile , non la benzina , per pulire le parti . Tenere sigarette, scintille e fiamme lontano da tutte le parti del carburante correlati.

Eeguire secondo quanto indicato in tabella.							
		AD OGNI USO	1 MESE/ 5 ORE	3 MESI/ 25 ORE	6MESI/ 50 ORE	12 MESI/ 100 ORE	24 MESI/ 250 ORE
OLIO MO- TORE	CONTROLLO.	•					
	CAMBIO		•		•		
FILTRO ARIA	CONTROLLO	•					
	CAMBIO			•(b)			
CANDELA	CONTROLLO					•	
	CAMBIO						•
FRIZIONE	CONTROLLO				•		
MINIMO	SOSTITUIRE					•	
VALVOLE	SOSTITUIRE					•(b)	•(b)
CAMERA DI COMBUSTIONE	PULIZIA	dopo 250 ore di utilizzo					
FILTRO CARBURANTE	PULIZIA					•	
TUBO CARBURANTE	CONTROLLARE	ogni 2 anni					

MANUTENZIONE

Eeguire secondo quanto indicato in tabella.

COMPOTENTE	PROCEDURA	AD OGNI USO	1 MESE/ 5 ORE	3 MESI/ 25 ORE	6MESI/ 50 ORE	12 MESI/ 100 ORE
Leva dell'acceleratore interruttore di arresto	Controllo funzionalità	•				
Parti di taglio	Controllo se danneggiate	•				
Trasmissione	ingrassare		•(b)			•
Viti/dadi/brugole	serrare/sostituire	•				•
barra	controllare/sostituire	•				
rocchetto	controllare/sostituire	•			•	
motosega	controllare/affilare	•				

- (a) Più frequentemente se usato in aree polverose.
 (b) Rivolgersi a personale qualificato.

MOTORE FILTRO ARIA

Il filtro dell'aria intasato riduce le prestazioni del motore. Controllare e pulire il filtro in acqua calda e sapone. Asciugare completamente prima di reinstallare. Se l'elemento è rotto sostituirlo con uno nuovo

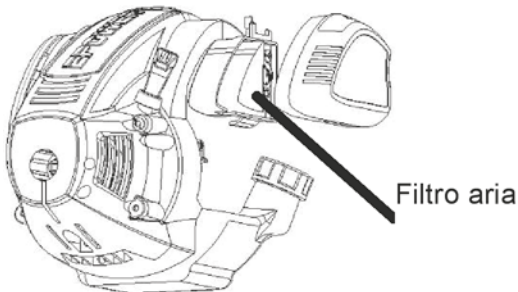

CANDELA

Una delle cause più frequenti del mancato avviamento del motore è rappresentata dalla candela. Pulirla con cura con una spazzola metallica e controllare che lo spazio tra gli elettrodi sia della distanza corretta.

Sostituire con una candela dalle stesse specifiche.

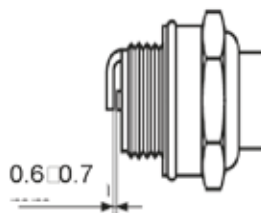

IMPORTANTE!

- L'utilizzo di candele diverse da quelli designate può danneggiare il motore e i suoi componenti.
 - Per installare la candela, avvitarla con le dita a fondo, quindi usare una chiave a tubo.
- Coppia di serraggio: 9.8 ~ 11.8 N.m (1 ~ 1.2 kg.m)

SILENZIATORE

ATTENZIONE!

- **Controllare periodicamente che il silenziatore non sia allentato, danneggiato o corroso. Se si riscontrano segni di perdite dallo scarico, smettere di usare la macchina e farla riparare immediatamente.**
- **Non rispettare queste norme può comportare che il motore prenda fuoco.**

Rimuovere il silenziatore, inserire un cacciavite nell'apertura e rimuovere eventuali accumuli di carbonio. Eliminare eventuali accumuli di carbonio sulla valvola di scarico del silenziatore e sul tubo di scarico



RISOLUZIONE DEI PROBLEMI

Caso 1. Mancato avviamento				
CONTROLLO		PROBABILE CAUSA		AZIONE
Serbatoio carburante	→	Carburante non corretto	→	drain it and use correct fuel
Filtro carburante	→	Ostruzione del filtro carburante	→	clean
Regolazione della vite del carburatore	→	Fuori dal range abituale	→	regolare
Mancata scintilla di accensione	→	La candela è sporca/umida La distanza tra gli elettrodi non è corretta	→	Pulire/asciugare regolare (0.6 ~ 0.7 mm)
Candela	→	sconnessa	→	riallacciare
Caso 2. Il motore non raggiunge la Potenza massima				
candela	→	Candela danneggiata, sporca o distanza troppo grande tra gli elettrodi	→	Pulire la candela, controllare la capacità termica e sostituire se necessario. Regolare la distanza tra gli elettrodi a 0.6 - 0.7 mm
Carburatore	→	Carburatore intasato	→	Pulire con aria compressa
Filtro aria	→	Filtro aria intasato	→	Pulire
Gas di scarico	→	Accumuli di carbonio Exhaust, exhaust pipe	→	Rimuovere e pulire
Camera di combustione / pistone / guarnizione piston	→	guarnizione del carter, camera di combustione, pistoni, fasce elastiche usurati	→	sostituire
carburante	→	Miscela impropria (troppo olio)	→	Miscelare e rifornire secondo istruzioni

RISOLUZIONE DEI PROBLEMI

Caso 3. Il motore non si arresta				
CONTROLLO		PROBABILE CAUSA		AZIONE
Candela	→	La spina è di colore grigio pallido	→	Sostituire con una spina di maggiore valore termico
Camera di combustione	→	Residui di carbonio nella	→	Pulire
Caso 4. Il potatore funziona ma non taglia				
Barra e motosega	→	La catena è montata al contrario sulla barra	→	Consultare montaggio corretto nel manuale
Case 5. Insufficiente lubrificazione della sega				
Serbatoio olio	→	Vuoto.	→	rifornire



IMPORTANTE!

Per ridurre il rischio di lesioni, leggere attentamente le istruzioni prima dell'uso e conservare per future consultazioni.

PROTEZIONE DI SICUREZZA

Montare la protezione di sicurezza sulla ghiera e fissare con due viti (M5*25).

- (1) Vite
- (2) Morsetto
- (3) Asta portante
- (4) Protezione di sicurezza

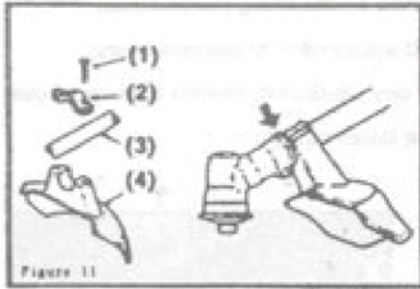

INSTALLAZIONE DELLA LAMA METALLICA

1. Montare il supporto interno all'albero, e girare per fissare con la barra a forma di L fornita.
2. Mettere la lama sul supporto interno abbinando correttamente il foro della lama alla protezione del supporto interno.
3. Montare il supporto esterno sul ingranaggio con la superficie scavata verso la lama.
4. Fissare il bullone sul supporto esterno.

- (1) Dado
- (2) Supporto esterno 1
- (3) Supporto esterno 2
- (4) lama
- (5) albero
- (6) chiave a L
- (7) supporto interno
- (8) Ghiera

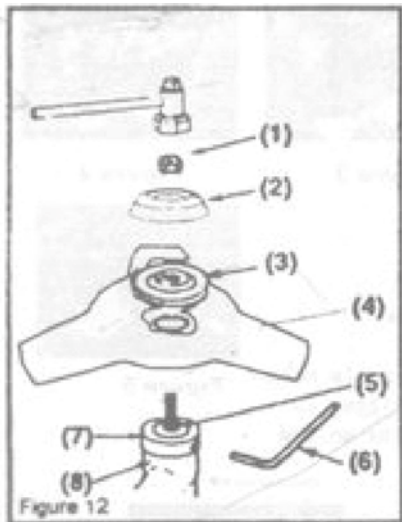

INSTALLAZIONE DELLA TESTA DI TAGLIO IN NYLON

1. Impostare correttamente il supporto all'albero.
2. Avvitare la vite dell'albero al foro della testa fissandola con la chiave.

3. Avvitare la testa di taglio in nylon

- (1) Ghiera
- (2) Vite di fissaggio
- (3) testa di taglio in nylon
- (4) Nylon

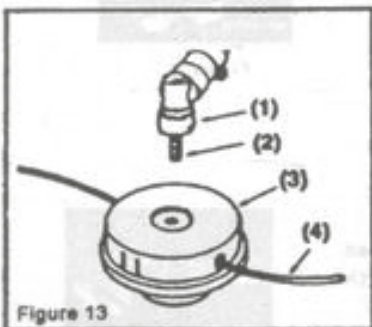

SETTAGGIO TAGLIABORDI

FUNZIONAMENTO

Tenere il dispositivo al proprio fianco in modo confortevole con la mano destra sulla maniglia posteriore e con la mano sinistra l'impugnatura anteriore. Tenere sempre con entrambe le mani. Assicurarci sempre di mantenere una presa stabile.

SPINTA DELLA LAMA

Fare molta attenzione durante l'uso. La lama quando incontra oggetti che non può tagliare riceve una resistenza che può respingerla all'indietro. Rimuovere gli ostacoli dall'area di taglio.

TECNICHE DI TAGLIO

Fare molta attenzione alla lama . Leggere con cura tutte le norme di sicurezza presenti in questo manuale di istruzioni

- 1 . Tenere il dispositivo con entrambe le mani garantendo una presa sicura .
- 2 . Mantenere una posizione eretta e stabile, per non perdere l'equilibrio a causa di possibili battute d'arresto .
- 3 . Controllare e pulire l'area da oggetti nascosti come pietre , vetro , legname, ecc
- 4 . Non utilizzare mai la lama vicino a bordature rigide, recinzioni , edifici o altri oggetti.
- 5 . Non usare la lama dopo aver colpito un oggetto duro. Ispezionare e verificarne l'integrità prima di riavviare .
- 6 . Il dispositivo può essere utilizzato come una falce tagliando da destra a sinistra effettuando un ampio movimento .

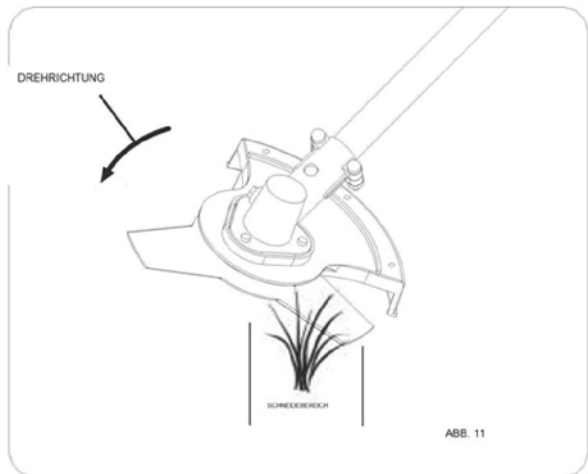



IMPORTANTE!

Per ridurre il rischio di lesioni, leggere attentamente le istruzioni prima dell'uso e conservare per future consultazioni

FUNZIONAMENTO ATTENZIONE!

Questo prodotto è dotato di lame estremamente affilate e, se usate impropriamente possono essere estremamente pericolose. L'uso improprio può provocare incidenti, che possono comportare lesioni gravi o mortali. Per questo motivo è importante prestare sempre estrema attenzione e non perdere mai d'occhio lo strumento.

- Assicurarsi che nessuno sia presente nella vostra area di lavoro prima di avviare.
 - Tenere lontano dalla portata dei bambini e degli animali domestici.
 - Non puntare verso qualcun altro per nessun motivo.
 - Non permettere mai che le lame si avvicinino al corpo.
 - Assicurarsi sempre di spegnere il motore prima di cambiare l'angolazione delle pale, eliminando i rami eventualmente incastratisi.
 - Indossare sempre guanti da lavoro in pelle o altro materiale antinfortunistico quando si utilizza il trimmer.
- La tua sicurezza è importante!**
- posizionare sempre il coperchio della lama in dotazione con il trimmer sopra le lame quando non in uso.
 - prestare attenzione alla caduta dei rami. Indossare sempre casco e visiera quando si utilizza il potatore.

IMPORTANTE

Lo spessore dei rami che può essere tagliato con questo potatore è limitato a un massimo di circa 24 mm. Non tentare mai di tagliare i rami più spessi, in quanto ciò potrebbe danneggiare il potatore.

REGOLAZIONE ANGOLO DELLA LAMA DI TAGLIO

1. Spegnere il motore.
2. Sollevare la leva di bloccaggio e premere verso il basso la leva di regolazione.
3. Regolare l'angolazione delle pale per l'angolazione desiderata e rilasciare.

REGOLAZIONE ANGOLO DELLA LAMA DI TAGLIO



MANUTENZIONE TRASMISSIONE

I giunti sono lubrificati con grasso multiuso. Aggiungere grasso ogni 25 ore di utilizzo o più spesso a seconda delle condizioni di lavoro. Quando si aggiunge il lubrificante, utilizzare un ingrassatore per inserire il lubrificante nei tre ingrassatori situati sulla trasmissione.

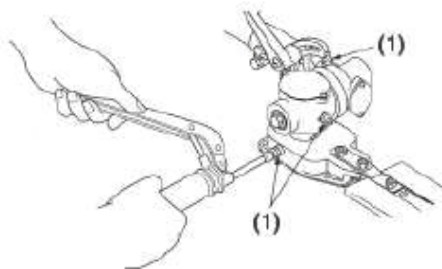

LAMA:

- Se è presente uno spazio tra le lame superiori e inferiori, attenersi alla seguente procedura per regolarle.

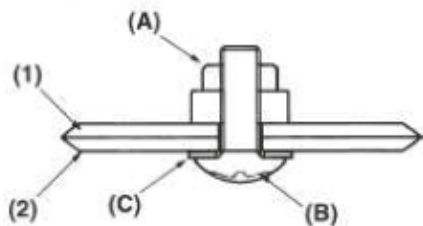

1. Allentare controdado (A), come mostrato nel diagramma.
2. Serrare la vite (B) completamente.
3. Serrare il dado di bloccaggio.
4. Verificare che la rondella piatta (C) sia abbastanza lenta in modo che possa essere attivata premendo su di essa.

NOTA!

Se si avvita la vite troppo stretta, le lame non possono muoversi. Al contrario, non avvitando la vite sufficientemente saldamente, le lame possono fare gioco e possono far impigliare foglie e rami.



IMPORTANTE!

Per ridurre il rischio di lesioni, leggere attentamente le istruzioni prima dell'uso e conservare per future consultazioni

TENSIONE DELLA CATENA

La catena ha i bordi molto taglienti. Utilizzare guanti di protezione per la sicurezza. prestare sempre attenzione alla tensione della catena. Una catena allentata aumenta il rischio di contraccolpo. Se allentata, la catena potrebbe saltare fuori dalla guida, potrebbe causare danni all'operatore e danni all'unità. Una catena allentata consuma molto rapidamente il pignone e la barra di guida

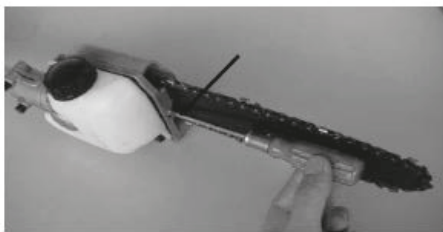
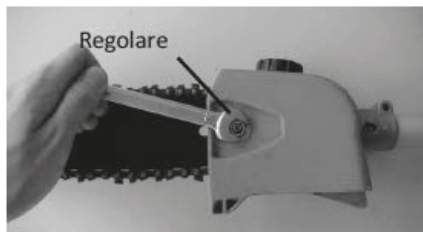

SOSTITUZIONE DELLA BARRA DI GUIDA O DELLA CATENA

Rimuovere la barra guida e la catena

- 1 Svitare il dado di fissaggio e rimuovere il carter
- 2 Rimuovere la catena e la barra guida.
- 3 Ora si possono sostituire la catena o la barra guida.

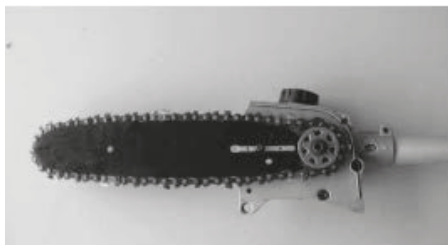
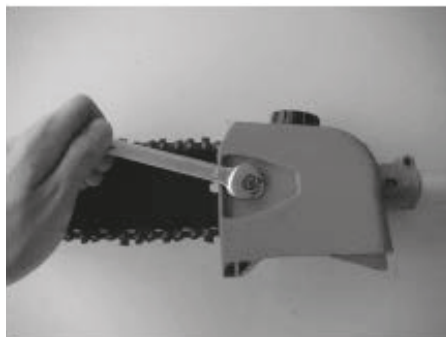

INSTALLARE LA BARRA GUIDA E LA CATENA

- 1 Posizionare la catena attorno al bordo della barra guida.



2 Posizionare la barra di guida in modo che la tensione della catena la mantenga salda all'interno della catena. Assicurarsi che la catena sia montata nella direzione giusta!

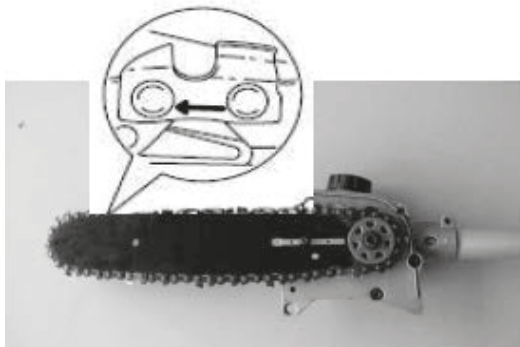

3 Fissare la protezione e serrare il bullone di fissaggio.

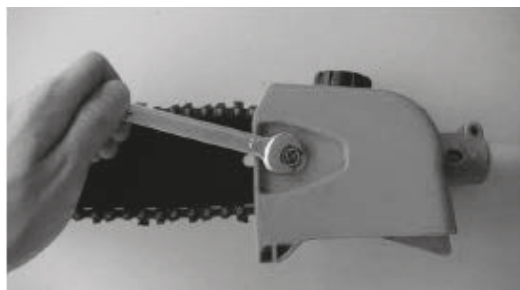

4 Stringere la vite di serraggio



5 Stringere il dado di regolazione

NOTA!

La catena non deve flettersi, ma dovrebbe essere possibile tirarla pochi millimetri dalla barra guida. Rifornire il serbatoio di lubrificante e stringere il tappo saldamente.

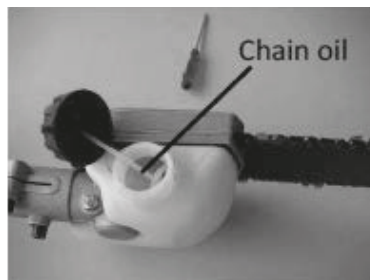

FUNZIONAMENTO

ATTENZIONE!

1. Indossare sempre guanti da lavoro in pelle o altro materiale resistente quando si utilizza il potatore.
2. Rami e fogliame possono cadere sulla faccia o negli occhi provocando lesioni, graffi e tagli. Per questo motivo assicurarsi sempre di indossare il casco e il volto di protezione quando si utilizza il potatore.
3. Attenzione all'effetto elastico dei rami.

CONTROLLO DELL'AFFLUSSO DI OLIO

Dopo aver avviato il motore, portare la catena a velocità media e vedere se l'olio venga disperso dalla catena come mostrato in figura.

NOTA !

Il serbatoio dell'olio ha una capacità sufficiente a fornire circa 40 minuti di tempo di taglio (se impostato al minimo) . Assicurati di riempire il serbatoio dell'olio prima di utilizzare la motosega .

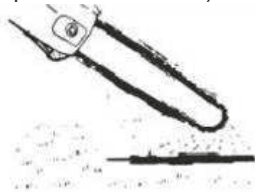

REGOLAZIONE AFFLUSSO D'OLIO

ATTENZIONE!

Non riempire mai il serbatoio dell'olio né regolare l'oliatore con il motore acceso .

Un aumento della velocità della catena accelererà il consumo di olio , richiedendo controlli più frequenti sul serbatoio dell'olio . Per garantire una lubrificazione sufficiente controllare il livello dell'olio spesso.

La barra di guida e la catena sono lubrificate automaticamente da una pompa che funziona ogni volta che la catena si muove .

La pompa è impostato dalla fabbrica per erogare una portata minima , ma può essere regolata.

Un aumento temporaneo dell'afflusso di olio è desiderabile quando si taglia legname.

Regolare la pompa come segue :

- 1 . Spegner il motore e assicurarsi che l' interruttore di arresto sia in posizione "O" .
- 2 . Posizionare l'unità su un lato con il serbatoio dell'olio rivolto verso l'alto.



- 3 . Con un cacciavite , regolare la portata dell'olio agendo sulla vite di regolazione posta sotto il serbatoio.

IMPORTANTE!

Premere con delicatezza la vite di regolazione dell'afflusso dell'olio. In caso contrario si potrebbe

danneggiare la pompa e la vite.

Utilizzare la motosega:

-Non lavorare con un angolo superiore a 60° . La sega può funzionare anche con gradi maggiori, ma il pericolo di venir feriti dalla caduta accidentale di rami aumenta. Tenete d'occhio il suolo costantemente per evitare di inciampare in rami caduti .

-Non usare mai senza olio. Tenere presente che questa motosega getta olio dalla catena durante il funzionamento . indossare occhiali protettivi e indumenti adatti per proteggersi dagli schizzi.

-Per avviare la motosega togliere il fermo dell'acceleratore e poi tirare il grilletto .

-La motosega è stata progettata per mantenere un effetto contraccolpo basso . Tenere sempre saldamente l'unità con entrambe le mani per annullarne gli effetti.

-I rami sottili possono essere tagliati con un unico taglio. Si consiglia di tagliare i rami più voluminosi in più pezzi .

-Quando si tagliano i rami più grandi, procedere come descritto di seguito.



Primo taglio

Secondo taglio

Terzo taglio

PRIMO TAGLIO

tagliare il ramo da sotto verso l'alto più esternamente di dove si intende tagliare il ramo.

Il taglio dovrebbe essere profondo sino a circa metà del ramo. Questo taglio rende meno instabile il ramo durante la potatura.

SECONDO TAGLIO dall'alto verso il basso appena all'esterno al primo taglio. Questo distaccherà il ramo. Infine,

TERZO TAGLIO tagliare il moncone con un taglio pulito . Si consiglia di isolare il moncone tagliato con un composto adatto .

Assicurarsi sempre di spegnere il motore prima di cambiare l'angolazione delle lame. Eliminare fogliame e rami impigliati nelle lame.

Indossare sempre guanti da lavoro in pelle o altro materiale resistente durante l'uso.

Posizionare sempre la copertura di protezione sulla lama quando non in uso.

Indossare il casco di protezione durante l'uso, per evitare che la caduta di rami possano causare lesioni.

LUBRIFICAZIONE

Smontare la barra guida e controllare la porta di lubrificazione per intasamento.

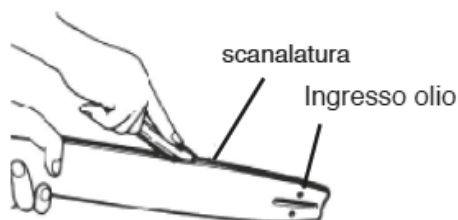
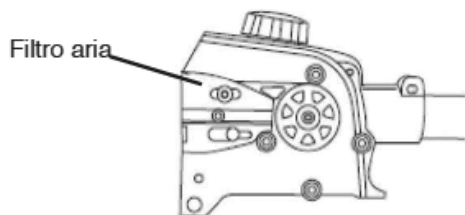

GUIDA BARRA

Rimuovere la catena dalla barra guida.

La scanalatura della barra guida deve avere sempre una sezione quadra. Controllare l'usura.

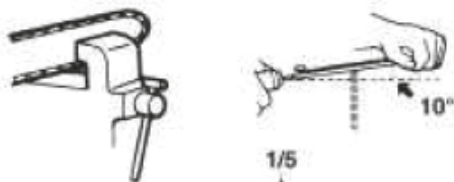

PIGNONE

Controllare l'usura e sostituirlo quando i denti non sono più dell'altezza di 0,3 mm.

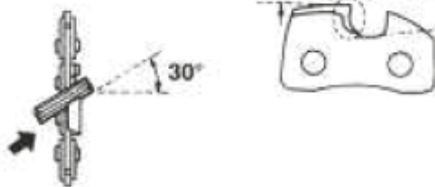

ATTENZIONE!

E' molto importante per il funzionamento mantenere sempre le lame affilate.

La catena ha bisogno di essere affilata quando:

Il taglio non è più dritto.

la vibrazione aumenta.

il consumo di carburante aumenta.

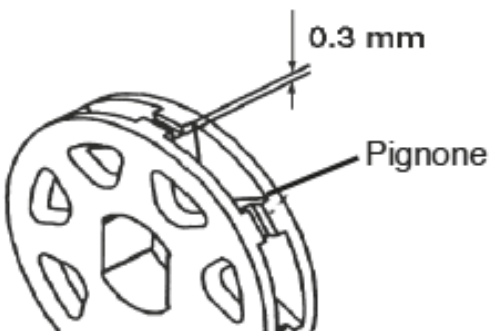

ATTENZIONE!

Assicuratevi di indossare guanti di sicurezza.

Assicurarsi che la catena sia fissata saldamente.

Accertarsi che il motore sia fermo.

Utilizzare una lima tonda di dimensioni adeguate

Dimensione: 4,0 mm

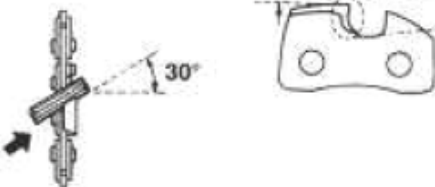
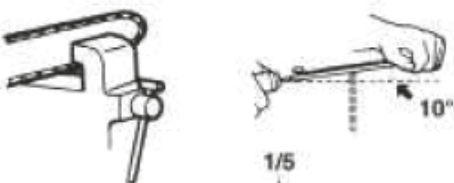

CARATTERISTICHE TECNICHE

Motore	1E40F-5
Tipo motore	2 tempi
Cilindrata	42,7
Modalità avviamento	manuale
Potenza (HP/Kw)	1,7 / 1,3
Giri al minuto	7500
Tagliabordi:	
Bobina di nylon	Doppia linea di taglio, diametro: 2mm
Larghezza di taglio	440 mm
Decespugliatore:	
Tipo di lama	Lama metallica a 3 denti,
Diametro di taglio	Ø255 mm
Potatore:	
Lunghezza di taglio lama:	200 mm
Tagliasiepe:	
Tipo di asta	innesto rapido
Impugnatura	ergonomica
Peso netto (Kg)	12,8
Peso lordo (Kg)	14,5
Dimensioni prodotto	1830x295x250 mm
Dimensioni prodotto	1100x320x285 mm

CERTIFICATO DI GARANZIA

Vinco s.r.l. - P.zza Statuto,1 - 14100 Asti - Italy

Modello: _____ Codice: _____

Data di acquisto _____

QUESTO CERTIFICATO NON DEVE ESSERE SPEDITO MA CONSERVATO UNITAMENTE ALL'IMBALLO ORIGINALE

La garanzia ha validità soltanto se corredata da **RICEVUTA FISCALE**,
Vi consigliamo quindi di allegarla al presente certificato di garanzia.

La garanzia ha valore per un periodo di 2 anni dalla data di acquisto (un anno in caso di beni strumentali) e viene comprovata da un documento valido agli effetti fiscali, rilasciato dal venditore autorizzato, riportante la ragione sociale dello stesso e la data in cui è stata effettuata la vendita. Affinché la garanzia sia operativa, è necessario che il certificato di garanzia sia conservato unitamente ad uno dei documenti validi agli effetti fiscali riportante gli estremi identificativi del prodotto, e che entrambi siano esibiti in caso di intervento da parte di personale tecnico dei Centri Assistenza Autorizzati.

Questo certificato di garanzia si riferisce alle condizioni di Garanzia Convenzionali del Produttore nei confronti del Consumatore e non pregiudica i diritti della Garanzia Europea (previsti dalla Dlgs 206/2005 Codice del Consumo).

Per fruire del servizio di assistenza tecnica in garanzia, il consumatore può:

1. recarsi presso il punto vendita senza alcuna incombenza ulteriore; 2. richiedere il servizio aggiuntivo di assistenza con ritiro a domicilio. Il servizio è aggiuntivo e non sostitutivo rispetto a quello di cui al punto 1 e si applica solo alle tipologie di prodotti previste da Vinco. Invitiamo a contattare Vinco allo scopo di verificare se il prodotto possa usufruire di questo servizio.

All'interno del periodo di garanzia, Vinco S.r.l. si impegna a sostituire o riparare gratuitamente le parti componenti l'apparecchio che risultino difettose all'origine per vizi di fabbricazione, senza alcuna spesa per il consumatore.

Non sono coperte dalla garanzia tutte le parti che dovessero risultare difettose a cause di negligenza o trascuratezza nell'uso (mancata osservanza delle istruzioni per il funzionamento dell'apparecchio), errata installazione o manutenzione, manutenzione operata da personale non autorizzato, danni da trasporto, ovvero di circostanze che, comunque, non possono farsi risalire a difetti di fabbricazione dell'apparecchio. Sono esclusi dalle prestazioni in garanzia gli interventi inerenti l'installazione e l'allacciamento agli impianti di alimentazione nonché le manutenzioni citate nel libretto di istruzioni.

Non sono inoltre coperti da garanzia le avarie causate da urti, manomissioni o installazioni improprie. Questo certificato di garanzia è valido solo se l'apparecchiatura è venduta ed installata sul territorio italiano (compresi la Repubblica di San Marino e la Città del Vaticano). La richiesta di intervento per riparazioni in garanzia verrà evasa con prontezza dagli organi competenti, compatibilmente con le esigenze di carattere organizzativo. Il produttore non potrà comunque rispondere di disagi dipendenti da eventuali ritardi nell'esecuzione dell'intervento. Il consumatore finale dovrà presentare l'apparecchio da riparare in garanzia presso il punto vendita, unitamente al documento fiscale di acquisto ed al certificato di garanzia. Il produttore declina inoltre ogni responsabilità per eventuali danni che possano, direttamente o indirettamente, derivare a persone, cose ed animali domestici in conseguenza della mancata osservanza di tutte le prescrizioni indicate nell'apposito Libretto Istruzioni e concernenti specialmente le avvertenze in tema di installazione, uso e manutenzione dell'apparecchio. Qualora l'apparecchio venisse riparato presso uno dei Centri Assistenza Autorizzati indicati dal produttore, i rischi di trasporto relativi saranno a carico dell'utente nel caso di invio diretto ed a carico del Servizio nel caso di ritiro presso l'utente.

IT	Dichiarazione di conformità CE	SK	Prehľadzenie o zhodě ES	BA/HR	EG – izjava o konformnosti
FR	Declaration de conformité CE	PL	Deklaracja zgodności WE	RO	Declarație de conformitate CE
GB	EC delaration of conformity	SI	ES izjava o skladnosti	DE	EG - Konformitätserklärung
CZ	Prohlášení o shodě EU	HU	CE-megfelelősgéi nyilatkozat		



VINCO s.r.l. - P.zza Statuto,1 - 14100 Asti - Italia

DE Hiermit erklären wir, dass der nachfolgend beschriebene Artikel aufgrund seiner Konzipierung und Bauart sowie in der von Vinco SRL in Verkehr gebrachten Ausführung den einschlägigen grundlegenden Sicherheits-und Gesundheitsanforderungen der EG- Richtlinien entspricht.

IT Con la presente dichiariamo che l'articolo di seguito descritto, in base alla sua concezione e costruzione ed alla messa in circolazione da parte della Vinco SRL è conforme ai requisiti fondamentali di sicurezza e salute delle direttive CE.

FR Avec la présente nous déclarons que l'article décrit ci-aprèsrepond en matière conception et de construction ainsi que dans son modèle commercialisé par la Vinco SRLaux exigences fondamentales de sécurité et sanitaires et aux directives communitaires applicable.

GB We herewith declare that the following product complies with the appropriate basic safety and health requirements of the EC directives based on its design and type, as brought into circulation by Vinco SRL.

CZ Tímto prohlašujeme že následovně popsane zboží svou koncepcí a konstrukcí rovněž i provedením, jenž bylo dáno do prodeje společností Vinco SRL, odpovídá příslušným základním bezpečnostním a zdravotním požadavkům směrnice EU.

PL Ninijszym deklarujemy iż niżej określony artykuł, w formie wprowadzonej na rynek przez Vinco SRL, spełnia ze względu na project I konstrukcję podstawowe wymagania bezpieczeństwa pracy oraz ochrony zdrowia narzucane przez dyrektywy WE.

SK Týmto prehlasujeme že nasledovne popisovaný tovar na základe svojho návrhu a konštrukcie, ako aj prevedenia uvedeného spoločnosťou Vinco SRL do prevádzky, in zdravotvenim zahtevam, ki so v skladnosti z EU smernicami.

SI S tem izjavljamo mi da je opisani proizvod na osnovi njegove naslove in vrste konstrukcije kot tudi pri Vinco SRL v prodajo spuščena izvedba odgovarja temeljnim varnostnim in zdravstvenim zahtevam, ki so v skladnosti z EU smernicami.

HU Ezennel nyilatkozunk hogy a következőkben leírt árucikk koncepciójában és kiviteli módjában valiant az Vinco SRL által forgalomba hozott kivitelében megfelel az EU rá vonatkozó alapvető biztonsági-es egészségvédelmi előírásainak.

BA/HR Ovim izjavljujemo da u slijedećem opisani proizvod na osnovu njegovog koncipiranja i načina gradnje kao i izlaganja izdanog od Vinco SRL odgovara jasnim, osnovnim sigurnosnim i zdravstvenim zahtjevima EG smjernica.

RO Noi declaram de proprie raspundere ca articolul descris mai jos, pe baza conceptiei și tipului sau constructiv sale, precum și al execuțiilor puse în circulație de Vinco SRL, se conformeaza cerințelor pentru securitatea muncii și sanatației ale directiveilor UE in materie.

DE	Produkttyp	GB	Product	PL	Produktu	BA/HR	Proizvoda	35250 / LDMT430
IT	Prodotto	CZ	Produktu	SI	Proizvoda	RO	Produsului	
FR	Produit	SK	Produktu	HU	Termek típusa			

IT	Directive CE	SK	Aplikovateľ'né smernice EU	BA/HR	EG – smjernice
FR	Directives CE applicables	PL	Dyrektywy WE	RO	Directive UE aplicabile
GB	Applicable EC directives	SI	Uporabljene ES smernice	DE	Anwendbare EG-Richtlinien
CZ	Směrnice EU	HU	EU Műszaki Irányelvek		
• 2000/14/EC emmendata da 2005/88/EC • 2006/42/ EU • Emission noise max: 95 dB • Fascicolo tecnico a cura di Lidio Conti					

IT	Norme armonizzate applicat	SK	Použitě harmonizované normy	EN 12601:2001 EN 55012/A1:2005
FR	Normes armonisées applicable	PL	Zastosowane zharmonizowane normy	
GB	Applicable harmonized standards	SI	Uporabljeni usklajeni normativi	
CZ	Aplikované harmonizační normy	HU	Alkalmazott harmonizált szabványok	
DE	Angwandte harmonisierte normen	BA	Primijenene harmonizirajuće norme	
RO	Norme armonizzate aplicabile	HA		

Asti li, 1 dicembre 2016
L' Amministratore

Lidio Conti

HYUNDAI
POWER PRODUCTS

Importato e Distribuito da Vinco S.r.l.
P.zza Statuto,1 - 14100 Asti (AT) ITALY
Tel: +39 0141 351284 Fax: +39 0141 351285
E-mail: info@vincoasti.it - www.vincoasti.it

CENTRO RICAMBI E ASSISTENZA:
Viale Giordana, 7 - 10024 Moncalieri (TO) - ITALIA Tel: +39 0141/1766315
Assistenza e-mail: assistenza@vincoasti.it - Ricambi: ricambi@vincoasti.it

MADE IN CHINA